

THETFORD
Loving leisure

N3000 series User Manual



**THETFORD****DECLARATION OF CONFORMITY**

We, the undersigned,

Company	THETFORD B.V.		
Address	NIJVERHEIDSWEG 29 4879 AP ETTEN-LEUR, NETHERLANDS		
Telephone	+31 76 5042200	Fax	+31 76 5042300

Certify and declare under our sole responsibility, that the following equipment:

Product	ABSORPTION REFRIGERATOR
Brand Name	THETFORD
Type Family	N3000 series
Models	N3000-A / N3000-E
Manufacturer	THETFORD B.V. NIJVERHEIDSWEG 29 4879 AP ETTEN-LEUR, NETHERLANDS TEL +31 76 5042200 FAX +31 76 5042300

Conforms to the requirements of the following directives:

Directive
2006/95/EC Low Voltage Directive
2009/142/EC Gas Appliances Directive
2009/19/EC (2004/104/EC) Automotive EMC Directive

The following harmonized standards have been used in the design and testing processes of the products concerned:

EN 732:1998	EN 55014-1:2007
EN 60335-1:2012	EN 55014-2:1998
EN 60335-2-24:2010	EN 61000-3-2:2006
EN 60335-2-102:2006	EN 61000-3-3:2008

Date	Signature	Function
1 NOVEMBER 2012	 S. CORDEILLE	MANAGING DIRECTOR

Version 3.1 - 1-11-2012 MM - Valid until superseded

INDEX

(EN)	N3000-E series with LED-control panel	4
	N3000-A series with touchscreen	106
(FR)	Séries N3000-E avec panneau de commande-LED	12
	Séries N3000-A avec écran tactile	114
(SV)	N3000-E-serien med LED-kontrollpanel	21
	N3000-A-serien med pekskärm	123
(ES)	Serie N3000-E con panel de control LED	29
	Serie N3000-A con pantalla táctil	131
(DA)	N3000-E-serie med kontrolpanel med LED-lamper	38
	N3000-A-serie med touchskærm	140
(DE)	Modellreihe N3000-E mit LED-Bedienfeld	46
	Modellreihe N3000-A mit Touchscreen	148
(NL)	N3000-E serie met LED-bedieningspaneel	55
	N3000-A serie met touchscreen	157
(IT)	Serie N3000-E con pannello di controllo LED	64
	Serie N3000-A con touchscreen	165
(PT)	Série N3000-E com painel de controlo LED	73
	Série N3000-A com ecrã táctil	173
(NO)	N3000-E serien med LED-kontrollpanel	82
	N3000-A serien med trykkskjerm	181
(FI)	N3000-E sarja LED-ohjauspaneelilla	90
	N3000-A sarja kosketusnäyttöllä	189
(SL)	Serija N3000-E z LED-nadzorno ploščo	98
	Serija N3000-A z zaslonom na dotik	197
	For guarantee/service	211

N3000-E series with LED-control panel

model A

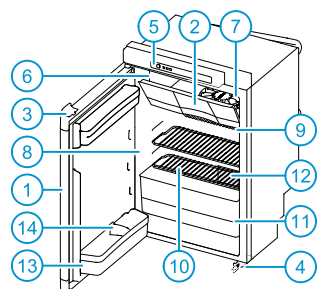

model B

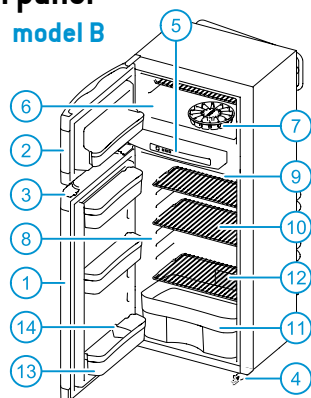

model C1

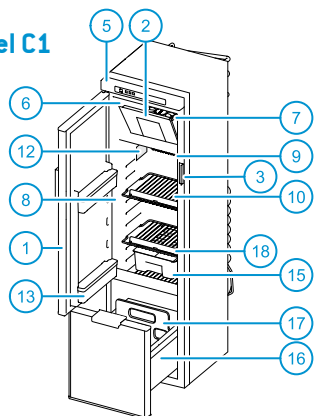

model C2

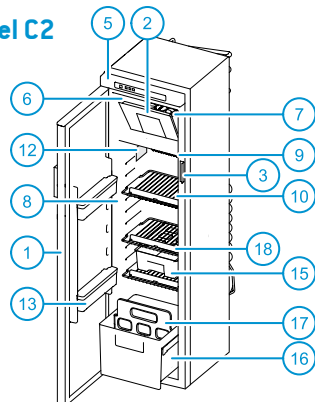

LED-control panel

(N3000-A series with touchscreen → p. 106)

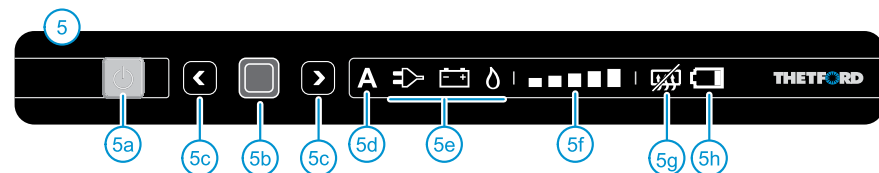

Main parts

- 1 Refrigerator door • 2 Freezer door • 3 Door lock • 4 Security lock (not present on all refrigerators)
- 5 Control panel LED • 5a On/off switch • 5b Confirmation button • 5c Arrow buttons • 5d Automatic function (not present on all refrigerators) • 5e Sources • 5f Cooling level indicators • 5g 'Anti-condensation' (only for model B) • 5h 'Batteries empty' (optional extra)
- 6 Freezer compartment
- 7 Ice cube tray • 8 Refrigerator compartment • 9 Cooling fins • 10 Storage shelves • 11 Vegetable bin
- 12 Serial label • 13 Door bins • 14 Bottle retainer • 15 Slide-out box (optional in models C1 and C2)
- 16 Drawer for bottles and vegetables • 17 Bottle retainer for drawer • 18 Shelf food retainer

1 Introduction

This Thetford appliance is specially developed for caravans and motorhomes. It is user-friendly, meets high quality standards and gives you every possible convenience during holidays and short trips. We advise you to read the manual before using this appliance. Not all sections of this manual are relevant for all appliances. Make sure you completely read the parts of the manual that are relevant for your appliance. Keep this manual in a safe place for future reference.

For the latest version of the manual please visit www.thetford-europe.com

Symbols used



Tip



Caution (possible risk of injury or product damage)

2 Use safely

For correct and safe use of this refrigerator, you need to observe several precautions and general recommendations. If these instructions have not been followed, warranty claims will not be accepted.



What to do if you smell gas: Directly close the valve of the gas bottle, extinguish any naked flames, do not switch on any electrical devices or lighting, open the windows and leave the room. Then contact the Customer Service Department in your country or holiday location.



What to do if you smell a pungent odour from the cooling system: Switch off the refrigerator, extinguish any naked flames, provide sufficient ventilation through vents, windows and doors. Then contact the Customer Service Department in your country or holiday location.



This appliance can be used by children aged from 8 years and above and persons with reduced physical, sensory or mental capabilities or lack of experience and knowledge if they have been given supervision or instruction concerning use of the appliance in a safe way and understand the hazards involved.



Do not allow children to play with or hide in the appliance. Children can become trapped and possibly suffocate. Do not allow children to clean or perform maintenance on the appliance without supervision.

Maintenance

- Make sure that installation, electrical connection, maintenance and periodical inspection of the gas system will be done by a qualified technical person, according to Thetford's instructions (www.thetford-europe.com) and local safety rules;
- Never open or damage the cooling system at the back of your refrigerator. The cooling system is pressurised and contains substances that can be harmful to your health;
- Never attempt to repair parts of the gas system, the gas flue or electrical components by yourself. The repairs may only be done by a qualified technician. Please contact the Customer Service Department for further support and addresses;
- Before carrying out any kind of maintenance or cleaning on your refrigerator switch off your refrigerator;
- Never expose the refrigerator to rain.

Use of gas

- The refrigerator only runs on liquid gas (propane, butane or a mixture of these both). It does not run on natural gas or coal gas;
- Only use gas which is mentioned on the serial label inside the refrigerator;
- A filter must be used when operating on Liquefied Petroleum Gas (LPG). The filter must be prescribed by a qualified technical person;
- Make sure the type and position of the gas bottle meets the latest technical regulations;
- Change the gas bottle in open air and out of reach of any possible source of ignition;
- Never obstruct the ventilation openings in the gas bottle storage location;
- Keep flammable material away from the refrigerator;
- Do not use gas to power your refrigerator in the vicinity of petrol stations.

Food

- Respect the expiry date printed on the packaging of food;
- Defrosting, cleaning or maintenance of the refrigerator can shorten the preservability of food.

3 Switch on refrigerator



To switch on the refrigerator, push the on/off switch and hold it for 1 second, as illustrated. A light in the on/off switch will turn green.

After 10 seconds the settings will dim. The green light indicates the refrigerator is still in function.

To check the settings push the on/off switch. The last selected settings will light up.

To secure optimal performance, level your vehicle before operating the refrigerator.

For optimal performance, switch on the refrigerator 8 hours before placing food.

We advise to clean the inside of the refrigerator properly, before using your refrigerator.

4 Selecting source



After switching on the refrigerator, push the confirmation button and hold it for 2 seconds. The symbols for the sources light up and start to blink.

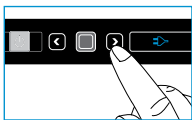

Choose the desired source by pushing the arrow buttons.

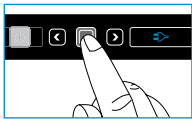

Confirm your choice with the confirmation button.

Sources

A Auto The refrigerator automatically selects the best source available (in order: mains, battery, gas)

The automatic function is not present on all refrigerator types.

230V The refrigerator is powered from the mains.

12V The refrigerator is powered from the battery of your vehicle.

Gas The refrigerator is powered from the gas connection of a gas bottle.

If you set the refrigerator on the automatic source selection, the control panel will show two source symbols; the A and the best source available.

Always use the gas connection or mains voltage to start up and cool. Operating on 12V is only effective while the engine of the vehicle is running.

The performance of the refrigerator, when operating on 12V, is dependent on the thickness and length of the wiring and the overall installation of the vehicle.

To secure optimal performance, deactivate the start/stop system on your vehicle if present.

If the refrigerator is powered by a gas connection, make sure that the control panel is powered from the battery or AA batteries (in the case of a stand-alone model).

When selecting gas, the flame should be ignited within 30 seconds. If the system fails, restart the refrigerator and select the gas source again.

For safety reasons it is not possible to ignite the flame within 15 minutes after driving.

From about 1000 m above sea level problems of a physical nature can occur when lighting the gas. This does not mean that the refrigerator is not working properly.

Stand-alone model

The refrigerator is only functional, when the control panel is powered.

A stand-alone model (installed by your dealer) is operational using AA batteries in the event of no mains or battery.

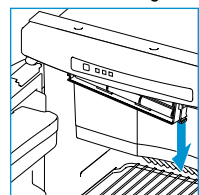

Therefore open the small cover underneath the control panel, as illustrated. Insert 6 new 1.5V AA/LR6 batteries, according the illustration in the cover.

5 Selecting cooling level



After switching on the refrigerator, push the confirmation button and hold it for 2 seconds.



The symbols for the sources start to blink. Push the confirmation button again.

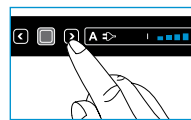

The cooling level indicators start to blink. Use the arrow button to choose the desired cooling level.



Confirm your choice with the confirmation button.

Lowest cooling level Highest cooling level

Your refrigerator meets the climate class SN requirements according to EN ISO 15502:2005 at an ambient temperature 10°C to 32°C.

We advise to set the refrigerator on cooling level 3, with an ambient temperature between 15°C and 25°C. A higher temperature needs a higher cooling level, a lower temperature a lower level.

To improve the cooling performance of your refrigerator in high temperatures, Thetford advises to install the Ventilator Kit. It helps to detract the warm air quicker to the vents. The Ventilator Kit is suitable for all Thetford refrigerators.

6 Control of optional extras

Batteries empty

present with the stand-alone models, installed by your dealer.

When your refrigerator is provided with the stand-alone option, it will run on 1.5V AA/LR6 batteries for approximately 7 days in combination with gas supply.

When the red symbol 'batteries empty' blinks,

you must replace the batteries within 24 hours. Remove all batteries out of the small cover underneath the control panel and replace 6 new batteries. If you are not going to use this function for more than two weeks, remove all batteries.

Only use new 1.5V AA/LR6 batteries. Do not use rechargeable batteries for this function of the refrigerator.

If you don't have enough batteries or want to use your refrigerator for a very short period it is also possible to only use 3 batteries in a row. Your refrigerator will run for approximately half a week now.

Anti-condensation

present on refrigerator model B & C1

To prevent the control panel from condensation, the anti-condensation function is automatically switched on. Only switch off this function when little energy is present.

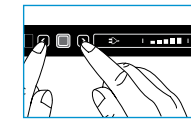

Push both arrow buttons together at once and hold them for 2 seconds, as illustrated. The symbol 'anti-condensation off' will light up on the control panel. To switch on the function again, push both arrow buttons for 2 seconds once more.

When your refrigerator runs on AA batteries, anti-condensation is switched off automatically.

7 Use of refrigerator compartment

You can organise your refrigerator as desired by moving the storage shelves and door bins in height.

Make sure the door can still be closed after reorganising shelves and bins.

Moving storage shelves

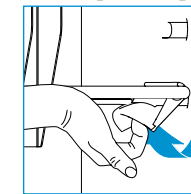

Turn the plastic clamp of the storage shelf upwards, as illustrated. Lift that side a bit, and move the storage shelf to the desired position. First place the left side of the storage shelf without the plastic clamp in

the refrigerator wall, then place the other side in the corresponding groove. Turn the plastic clamp downwards. Your storage shelf is secured again.

Moving door bins

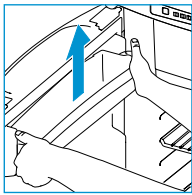

Push a door bin out of the locking with both hands, as illustrated. Place this door bin back in the desired position and push it back on the locking. The door bin is secured again.

Using slide-out box

for refrigerator model C1 and C2

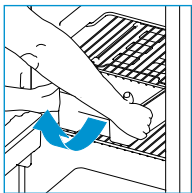

You may use the slide-out box as a tray for all your breakfast or lunch items. Slide out the complete box and put it directly on the table.

To remove the slide-out box, pull the box until the stop.

Then lift the box at the front, as illustrated. The box is now free to remove.

Using drawer

for refrigerator model C1 and C2

The drawer is specially designed for bottles, cans and vegetables.

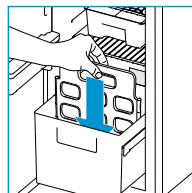

To divide the drawer into two compartments, take the bottle retainer from the back and place it back in a desired groove, as illustrated.

! The maximum storage capacity of the drawer is 15kg.

Organising food

After a minimum of 8 hours of cooling, the food can be placed in the refrigerator. Do not completely cover the cooling fins with food, to preserve an optimal performance of the refrigerator. Make sure air can still circulate around the fins.

! To prevent your refrigerator from ice-formation, always cover liquid products, let warm products cool down before placing them in the refrigerator and don't open the door any longer than necessary.

! To reduce the cooling time, store only pre-cooled food in the refrigerator.

! To prevent the food from drying out or your refrigerator from odours, store food separately in closed boxes.

8 Use of freezer compartment

You can use the freezer compartment to keep food frozen or to make ice cubes with the included Thetford ice cube tray.

! Never keep carbonated liquids in the freezer compartment.

! If the refrigerator has to perform for a longer period in internal vehicle temperature below 10°C, a constant regulation of temperature in the freezer compartment can't be guaranteed. The temperature can increase and the food may defrost in the freezer compartment.

Making ice-cubes

Fill 2/3 of the ice-cube tray with water and put the tray in the freezer compartment. Make sure you only use drinking water.

! Never eat ice-cubes or popsicles directly out of the freezer compartment. This can cause burns.

! To speed up the process, make ice-cubes at night, when the refrigerator has more capacity. Place the ice-cube tray in an empty freezer on the bottom and the back.

9 While driving

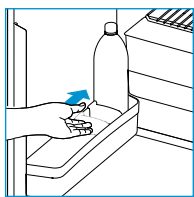

Make sure all products in your refrigerator can't move while driving. Secure the bottles in the door and the drawer with the bottle retainer, and secure all food on the storage shelves.

! In Europe it is only allowed to run your refrigerator on gas while driving, if a gas system with break protection is installed and local regulations are respected.

! Because of varying outside conditions during driving, good performance on gas can't be guaranteed. Therefore Thetford does not advise to run your refrigerator on gas while driving.

Door lock

When you close and press the door of the refrigerator, the door locks automatically.

While driving this door lock also secures the door.

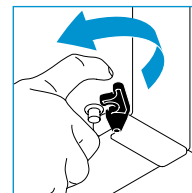

Some models have an extra security lock on the bottom of the refrigerator. To be sure the door will not open while driving, push the black security lock over the pin on the door.

! Never let children play or hide in the refrigerator. Children can be trapped and possibly suffocate.

10 Winter use

When you are going to use the refrigerator with an outside temperature below 10°C, install a suitable winter cover, as illustrated.

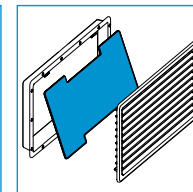
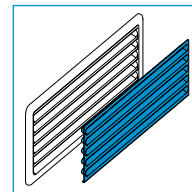

This cover will protect your refrigerator against too cold air and makes sure the refrigerator will still perform optimally.

Make sure you remove the winter cover again once the temperature is above 10°C.

11 Cleaning

It is important to regularly clean the refrigerator for optimal performance. First remove the shelves, door bins, slide-out box and the drawer. Then clean those parts and the inside of the refrigerator with a soft cloth and a mild household cleaner. Use a wet, soft cloth for the outside of the refrigerator. Make sure the vents on the outside of the vehicle are always dust-tight.

Removing slide-out box system

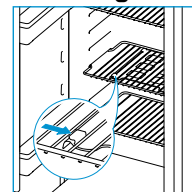

To remove the slide-out box system for refrigerator model C1 and C2, completely open the refrigerator door and remove the slide-out box. Then slide the rail system to the right, as illustrated.

The slide-out box system is now free to remove.

After cleaning, place the system back in reverse order. Make sure the slide-out box system snaps into place.

Removing drawer

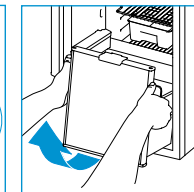
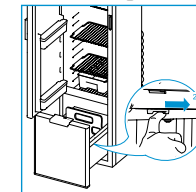

To remove the drawer for refrigerator model C1, pull the drawer until the stop and push it a little bit back. Then push the guide locks backwards, as illustrated. Pull the drawer further to the front and lift the wheels over the curves. The drawer is now free to remove. After cleaning, pull out the guides until they snap into place, then place the drawer back in reverse order.

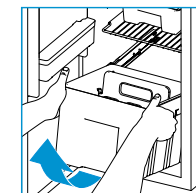

To remove the drawer for refrigerator model C2, completely open the refrigerator door and pull the drawer until the stop. Then lift the drawer at the front, as illustrated. The drawer is now free to

remove. After cleaning, place the drawer back in reverse order.

! Never clean your refrigerator with soap or aggressive, caustic or soda-based cleaning agents.

! The loose parts of the refrigerator are not suitable for the dishwasher.

! Water through the vents may damage your refrigerator. Therefore install winter covers before washing your vehicle.

12 Switch off refrigerator

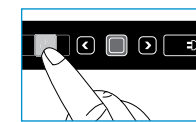

Before defrosting the refrigerator or storing your vehicle, switch off the refrigerator. Push the on/off switch, as illustrated, and hold it for 2 seconds to switch off the refrigerator. All lights will go out.

13 Defrosting

A layer of ice on the cooling fins will decrease the cooling capacity and durability of your refrigerator. Therefore your refrigerator is provided with an automatic defrost system, which prevents ice formation.

Despite this system, it is also possible to manually defrost your refrigerator on occasion. Remove all food, wrap it tightly in newspaper and put it in a cold place or in an insulated bag. Then remove the drawer (only for models C1 and C2) and leave the doors open. Put dry towels in the refrigerator to catch the remaining water. When the refrigerator is defrosted, thoroughly dry the inside.

 Do not speed up the defrosting process by removing the ice layer with force or sharp objects or by using a hairdryer.

14 Storage

If you do not expect to use your refrigerator for a longer period, it is important to thoroughly empty, defrost and clean the complete refrigerator. Then install the winter cover over the vents, to protect your refrigerator during storage.

To prevent odours and mould in the refrigerator, keep the refrigerator door, as well as the freezer compartment door, open during storage. External doors are equipped with a storage lock.

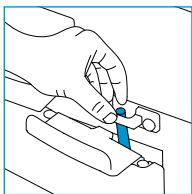

For model A and model B rotate the storage lock and secure it by using the strike plate, as illustrated.

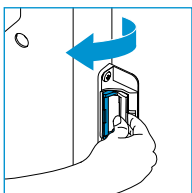

For model C1 and model C2 first open the door and rotate the storage lock, as illustrated. Then close the door until you hear the first click. Make sure the door is still a bit open.

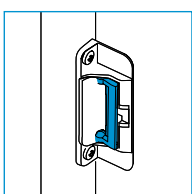

When you use the refrigerator after storage, always make sure to rotate the storage lock back to its original position.

 Make sure the gas taps of the gas bottle are closed during storage.

 Water through the vents may damage your refrigerator. Therefore install winter covers before washing your vehicle.

15 Disposal

Your refrigerator has been designed and manufactured with high quality materials and components, which can be recycled and reused. The cooling system contains ammonia as the coolant and ozone friendly cyclopentane as the blowing agent in the foam.

When your refrigerator has reached its end of life, dispose the product according to the local rules. Do not dispose the refrigerator with normal household waste. The correct disposal of your old product will help prevent potential negative consequences to the environment and human health.

16 Questions?

If you require further information or have any questions about your refrigerator, please visit our website www.thetford-europe.com. If you still have questions, contact the Customer Service Department in your country or your holiday location (see the addresses on the back).

For correct and efficient support, please ensure all relevant product type information is available (see page 211).

Troubleshooting

Some problems are indicated through blinking lights on your control panel. First read the instructions below. If this will not solve the problem, contact your dealer or a Thetford Service Centre.



The refrigerator does not work

switch the refrigerator off and on again • make sure any power source is available



The refrigerator does not work on 230V

check if the mains is available • try to run the refrigerator on another power source



The refrigerator does not work on 12V

check if the 12V fuse in the fuse box of your motor

home or car is still operational • make sure the engine is running • try to run the refrigerator on another power source



The refrigerator does not work on gas

check if the gas bottle is not empty • check if the valve of the gas bottle and all shut-off valves are open • switch the refrigerator off and on again • try to run the refrigerator on another power source.

FAQ

What can I do, when the refrigerator does not start? Check if you switched on the refrigerator according to the instructions, if the vehicle stands level or if there is an available energy source to start the refrigerator with. If none of this is the case, please contact your dealer or a Thetford Service Centre.

The refrigerator does not cool sufficiently, what can I do? Check if the vents aren't covered or blocked from the outside and remove the mosquito screen if present. Check if the refrigerator stands level, if the highest cooling level of the refrigerator is selected, if the door of the refrigerator still closes properly or if there is not too much ice on the cooling fins. If none of this is the case, please contact your dealer or a Thetford Service Centre.

All lights on the control panel are blinking, what should I do? Switch the refrigerator off and on again. If the problem still exists, please contact your dealer or a Thetford Service Centre.

I just replaced the batteries, but the 'batteries empty' symbol is already blinking. What is wrong? Check if you have used only new 1.5V AA/LR6 batteries. Rechargeable batteries do not work for this function.

No winter cover is supplied with my refrigerator, is this correct? The winter cover is an accessory for your refrigerator, which you can purchase at your dealer.

Spare parts

Original Thetford spare parts are available through your own dealer or an authorised Thetford Service Centre.

17 Warranty

Thetford BV offers the end users of its products a three-year guarantee. In the case of malfunction within the warranty period, Thetford will replace or repair the product at its discretion. In this case, the costs of replacement, labour costs for the replacement of defective components and/or the costs of the parts themselves will be paid by Thetford.

1. To make a claim under this guarantee, the user must take the product to his dealer or an authorised Thetford Service Centre (www.thetford-europe.com). The claim will be assessed there.

2. Components replaced during repair under guarantee become the property of Thetford.

3. This warranty does not prejudice current consumer protection laws.

4. This warranty is not valid in the case of products that are for, or are used for, commercial purposes.

5. Guarantee claims falling into one of the following categories will not be accepted:

- the product has been improperly used, or the instructions in the manual have not been followed;
- the product has not been installed in accordance with the instructions;
- alterations have been made to the product;
- the product has been repaired by an unauthorised Thetford Service Centre;
- the product code or serial ID has been changed;
- the product has been damaged by circumstances outside the normal use of the product.

6. The guarantee is only valid for Thetford refrigerators that are built in a caravan of motorhome.

Thetford is not liable for any loss and/or damage caused directly or indirectly by use of the refrigerator.

Thetford is not responsible for printing errors and reserves the right to make changes to product specifications without notice.

Séries N3000-E avec panneau de commande-LED

modèle A

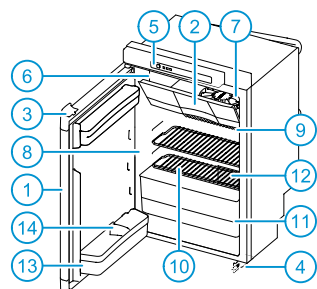

modèle B

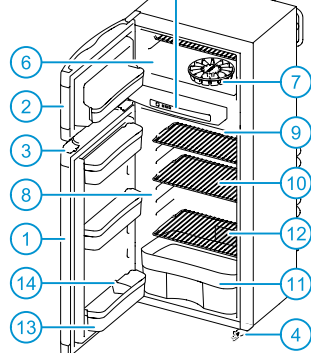

modèle C1

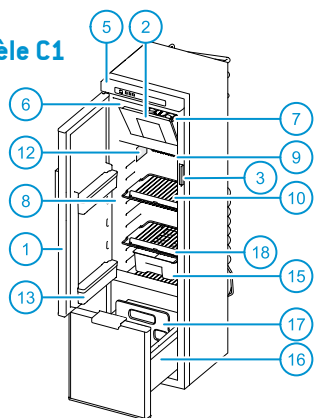

modèle C2

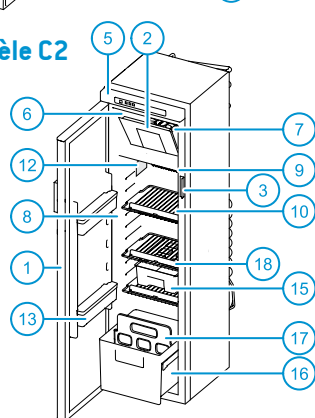

Panneau de commande-LED

[Séries N3000-A avec écran tactile → p. 114]

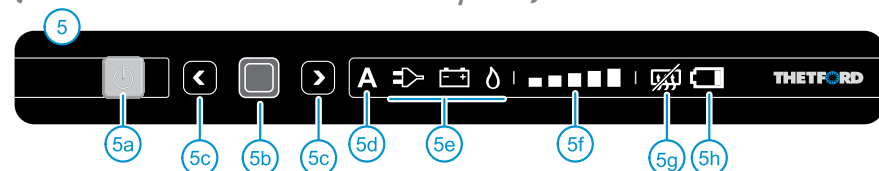

Pièces principales

1 Porte du réfrigérateur • 2 Porte du conservateur • 3 Verrouillage de la porte • 4 Verrouillage de sécurité (Ne figure pas sur tous les réfrigérateurs) • 5 Panneau de commande LED • 5a Interrupteur Marche/Arrêt • 5b Touche de confirmation • 5c Touches directionnelles • 5d Fonction automatique (ne figure pas sur tous les réfrigérateurs) • 5d Sources • 5e Indicateurs de niveau de refroidissement • 5f 'Anti-condensation' (modèle B uniquement) • 5g 'Piles vides' (option complémentaire) • 6 Compartiment conservateur • 7 Bac à glaçons • 8 Compartiment réfrigérateur • 9 Ailettes de refroidissement • 10 Étagères de rangement • 11 Bac à légumes • 12 Plaque signalétique • 13 Bacs de porte • 14 Range bouteilles • 15 Bac de rangement coulissant (en option sur les modèles C1 et C2) • 16 Tiroir extractible pour bouteilles et/ou légumes • 17 Compartimenteur pour le tiroir extractible • 18 Shelf food retainer

1 Introduction

Ce réfrigérateur Thetford a été spécialement conçu pour les caravanes et les camping-cars. Il est facile à utiliser, conforme aux standards et normes de qualité en vigueur et vous offre un maximum de confort pendant vos loisirs et lors de vos déplacements. Nous vous conseillons de lire le manuel avant d'utiliser cet appareil. Les chapitres de ce manuel ne sont pas tous adaptés à tous les appareils. Assurez-vous que vous avez entièrement lu les parties du manuel qui sont appropriées à votre modèle de réfrigérateur. Conserver ce manuel afin de pouvoir vous y référer ultérieurement.

Pour la version la plus récente du manuel, rendez-vous sur www.thetford-europe.com

Symboles utilisés

- Astuces
- Attention (risque possible de blessure ou de dommage au produit)

2 Utilisation en toute sécurité

Pour une utilisation correcte et sûre de ce réfrigérateur, il est impératif de prendre un certain nombre de précautions et de suivre des recommandations d'ordre général. Si ces instructions n'ont pas été respectées, toutes les réclamations relatives à la garantie seront rejetées.

Que faire si vous sentez une odeur de gaz : Fermez directement le robinet de la bouteille de gaz, éteignez toute flamme nue, ne mettez sous tension ni éclairage, ni aucun équipement électrique, ouvrez les fenêtres et quittez la pièce. Puis contactez le Service Client de votre pays ou de votre lieu de vacances.

Que faire si une odeur âcre se dégage du système de refroidissement : Mettez le réfrigérateur hors tension, éteignez toute flamme nue, assurez une ventilation suffisante à travers les grilles de ventilation, les fenêtres et les portes. Puis contactez le Service Client de votre pays ou de votre lieu de vacances.

Cet appareil peut être utilisé par des enfants dès 8 ans et par des personnes souffrant de capacités physiques, sensorielles ou mentales réduites, ou manquant d'expérience et de

connaissances nécessaires, uniquement si ceux-ci sont supervisés ou si des instructions préalables concernant l'emploi sûr de l'appareil leur ont été données et qu'ils comprennent les risques encourus.

Ne laissez pas les enfants jouer avec ou se cacher dans l'appareil. Les enfants risquent d'être coincés et de suffoquer. Ne laissez pas les enfants nettoyer ou effectuer l'entretien de l'appareil sans surveillance.

Entretien

- Assurez-vous que l'installation, les branchements électriques, la maintenance et une inspection périodique du système de gaz sont effectués par un technicien qualifié, conformément aux instructions de Thetford (www.thetford-europe.com) et en conformité avec la réglementation locale relative à la sécurité ;
- N'ouvrez ou n'endommagez jamais le système de refroidissement situé à l'arrière de votre réfrigérateur. Le système de refroidissement est pressurisé et contient des substances toxiques ;
- Ne tentez jamais de réparer par vous-même des composants du système de gaz, le gaz de combustion ou des composants électriques. Toute réparation doit être effectuée par un professionnel qualifié. Veuillez prendre contact avec le Service Client pour un support plus approfondi et pour les adresses ;
- Mettez votre réfrigérateur hors tension, avant d'entreprendre toute forme d'entretien ou de nettoyage ;
- N'exposez jamais le réfrigérateur à la pluie.

Utilisation du gaz

- Le réfrigérateur ne fonctionne qu'au gaz liquide (propane, butane ou un mélange des deux). Il ne fonctionne pas au gaz naturel ni au gaz de houille ;
- N'utilisez que le type de gaz mentionné sur la plaque signalétique, située à l'intérieur du réfrigérateur ;
- Il faut utiliser un filtre quand cet appareil fonctionne au GPL. Vous devez être conseillé pour le filtre par un technicien qualifié ;
- Assurez-vous que le type et la position de la bouteille de gaz respectent la réglementation la plus récente ;
- Changez la bouteille de gaz à l'air libre et à l'écart de toute source d'ignition ;
- N'obstruez jamais les aérations du lieu de stockage de la bonbonne de gaz ;
- Gardez tout matériau inflammable à l'écart du réfrigérateur ;

• N'utilisez pas de gaz pour alimenter votre réfrigérateur en énergie dans l'environnement immédiat d'une station essence.

Nourriture

- Respectez la date de péremption indiquée sur les emballages de vos aliments ;
- Le dégivrage, le nettoyage ou la maintenance de votre réfrigérateur peut diminuer la conservabilité de vos aliments.

3 Mise en marche du réfrigérateur

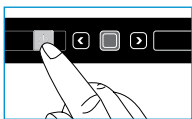

Pour allumer le réfrigérateur, appuyez sur la touche marche/arrêt et maintenez-la enfoncée pendant une seconde, comme indiqué

dans l'illustration. Un témoin de la touche marche/arrêt s'allume en vert.

Après 10 secondes, les réglages s'obscurcissent. Le témoin vert indique que le réfrigérateur est toujours en cours de fonctionnement.

Pour vérifier les réglages, appuyez sur la touche marche/arrêt. Les derniers réglages sélectionnés s'allument.

Afin de garantir un fonctionnement optimal, mettez votre véhicule sur un terrain plat avant de faire fonctionner le réfrigérateur.

Pour des performances optimales, allumez le réfrigérateur 8 heures avant d'y placer les aliments.

Nous conseillons de nettoyer l'intérieur du réfrigérateur convenablement avant de l'utiliser.

4 Sélection de la source



Après avoir allumé le réfrigérateur, appuyez sur la touche de confirmation et maintenez-la enfoncée pendant 2 secondes. Les symboles pour les sources s'allument et commencent à clignoter.

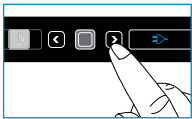

Choisissez la source désirée en appuyant sur les touches directionnelles.

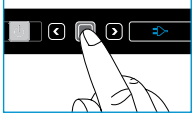

Confirmez votre choix à l'aide de la touche de confirmation.

Sources

A Auto Le réfrigérateur sélectionne automatiquement la meilleure source d'énergie disponible (dans l'ordre : secteur, batterie, gaz).

La fonction automatique n'est pas disponible sur tous les modèles de réfrigérateurs.

230 V Le réfrigérateur est relié au secteur.

12 V Le réfrigérateur est alimenté par la batterie de votre véhicule.

Gaz Le réfrigérateur est alimenté par le raccordement au gaz d'une bouteille de gaz.

Si vous réglez le réfrigérateur sur la sélection de source automatique, le panneau de commande affiche deux symboles de source ; le A et la source d'énergie disponible.

Utilisez toujours le raccordement au gaz ou une alimentation secteur pour démarrer le réfrigérateur et lancer le refroidissement. Le fonctionnement sur le mode 12V n'est possible que si le moteur du véhicule est en marche.

Dans le cadre d'une alimentation 12 V, les performances du réfrigérateur dépendent du diamètre, de la longueur du câble et de l'installation du véhicule.

Afin de garantir un fonctionnement optimal, nous vous conseillons si cela est possible, de désactiver le système „Start & Stop” (démarrage/arrêt) de votre véhicule porteur.

Si le réfrigérateur est alimenté au gaz, assurez-vous que le panneau de commande est alimenté par la batterie ou éventuellement par des piles AA (dans le cas d'un modèle autonome).

Lorsque vous sélectionnez le gaz, en tant que source, la flamme devrait s'allumer dans les 30 secondes. Si le système échoue, redémarrez le réfrigérateur et sélectionnez à nouveau la source de gaz.

Nos réfrigérateurs sont équipés d'une sécurité gaz qui empêche l'allumage de la flamme pendant 15 minutes après la coupure du moteur.

A une altitude de 1000 m au-dessus du niveau de la mer, un problème de nature physique peut se produire lors de l'allumage du gaz. Cela ne signifie pas que le réfrigérateur ne fonctionne pas correctement.

Modèle autonome

Le réfrigérateur ne peut être contrôlé que lorsque le panneau de commande est alimenté. Un modèle autonome (installé par votre revendeur) peut être alimenté par des piles AA, en l'absence de prise secteur ou de batterie.

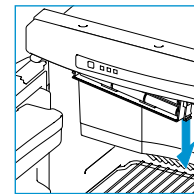

Par conséquent, ouvrez comme illustré le petit carter situé sous le panneau de commande. Placez 6 piles AA/LR6 de 1,5 V neuves en vous conformant à l'illustration située sur le couvercle.

5 Sélection du niveau de refroidissement

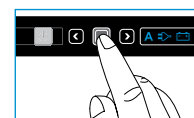

Après avoir allumé le réfrigérateur, appuyez sur la touche de confirmation et maintenez-la enfoncée pendant 2 secondes.

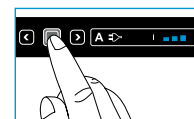

Les symboles pour les sources commencent à clignoter. Appuyez de nouveau sur la touche de confirmation.

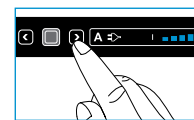

Les indicateurs de niveau de refroidissement commencent à clignoter. Utilisez la touche directionnelle pour choisir le niveau de refroidissement souhaité.



Confirmez votre choix à l'aide de la touche de confirmation.

Niveau de refroidissement le plus faible Niveau de refroidissement le plus élevé

Votre réfrigérateur respecte les exigences de classe climatique SN, conformément à la norme EN ISO 15502:2005, à une température ambiante de 10°C à 32°C.

A une température ambiante comprise entre 15°C et 25°C, nous conseillons de régler le réfrigérateur au niveau 3 de refroidissement. Si la

température est plus élevée, le niveau de refroidissement devra être plus élevé. Si la température est moins élevée, le niveau de refroidissement devra être moins élevé.

Pour améliorer les performances de votre réfrigérateur dans des conditions de températures élevées, Thetford conseille d'installer le Kit Ventilateur. Ce kit permet d'évacuer plus rapidement l'air chaud par les grilles de ventilation. Le Kit Ventilateur peut être équipé sur tous les réfrigérateurs Thetford.

6 Commande des options disponibles

Piles vides

présent avec les modèles autonomes, installés par votre revendeur.

Lorsque votre réfrigérateur est fourni avec l'option autonome, il fonctionnera sur piles AA/LR6 de 1,5 V pendant environ 7 jours en combinaison avec l'alimentation en gaz.

Lorsque le symbole rouge „Piles vides” clignote, vous devez remplacer les piles dans les 24 heures. Retirez toutes les piles du petit couvercle sous le panneau de commande et remplacez-les par 6 nouvelles piles. Si vous n'utilisez pas cette fonction pendant plus de deux semaines, retirez toutes les piles.

N'utilisez que de nouvelles piles AA/LR6 de 1,5 V. N'utilisez pas de piles rechargeables pour cette fonction du réfrigérateur.

Si vous n'avez pas assez de piles ou si vous voulez utiliser le réfrigérateur sur une durée très courte, il est aussi possible de n'utiliser que 3 piles à la fois. Votre réfrigérateur fonctionnera alors pendant environ la moitié d'une semaine.

Système anti-condensation

présent sur les réfrigérateurs de modèle B & C1

Pour empêcher la formation de condensation sur le panneau de commande, la fonction anti-condensation s'active automatiquement. Ne désactivez cette fonction qu'en cas de niveau d'énergie faible.

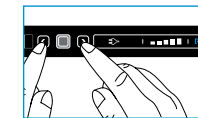

Poussez une fois les deux touches directionnelles simultanément et maintenez-les enfoncées pendant 2 secondes,

comme indiqué sur l'illustration. Le symbole "anti-condensation off" s'allume sur le panneau de commande. Pour activer à nouveau la fonction, appuyez encore une fois sur les deux touches directionnelles pendant 2 secondes.

Lorsque votre réfrigérateur fonctionne sur piles AA, le système d'anti-condensation est désactivé automatiquement.

7 Utilisation du compartiment réfrigérateur

Vous pouvez organiser votre réfrigérateur de la façon souhaitée en déplaçant en hauteur les étagères et les bacs de porte.

⚠ Assurez-vous que la porte peut toujours être refermée après avoir réorganisé les étagères et les bacs.

Déplacement des étagères de rangement

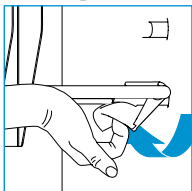

Basculez la pince en plastique de la clayette de rangement vers le haut, comme illustré. Lever légèrement ce côté et déplacer la clayette de rangement sur la position désirée. Placez d'abord le

côté gauche de la clayette de rangement sans la pince en plastique dans la paroi du réfrigérateur puis placez l'autre côté dans la rainure correspondante. Basculez la pince en plastique vers le bas pour verrouiller. Votre étagère est fixée de nouveau.

Déplacement des bacs de porte

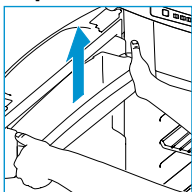

Sortez le un bac de porte en le poussant hors du système de verrouillage avec vos deux mains, de la façon indiquée dans l'illustration. Remplacez ce bac de porte dans la position souhaitée et poussez-le de nouveau dans le système de verrouillage. Le bac de porte est fixé de nouveau.

Utilisation du bac de rangement coulissant

pour les modèles de réfrigérateur C1 et C2

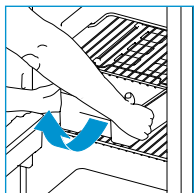

Vous pouvez utiliser le bac de rangement coulissant comme plateau pour ce que vous utilisez au petit déjeuner ou pour vos repas.

Retirez le bac entier et posez-le directement sur la table.

Pour retirer le bac de rangement coulissant, tirez le bac jusqu'à la butée. Puis, soulevez le bac à l'avant, comme illustré. Vous pouvez désormais le retirer librement.

Utilisation du tiroir extractible

pour les modèles de réfrigérateur C1 et C2

Le tiroir est conçu spécialement pour les bouteilles, les canettes et les légumes.

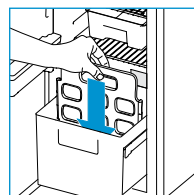

Pour séparer le tiroir en deux compartiments, prenez le dispositif de retenue des bouteilles rangé au fond et replacez-le dans la rainure de votre choix, comme illustré.

⚠ La capacité maximale de stockage du tiroir est de 15 kg.

Rangement des aliments

Après un délai minimum de 8 heures de refroidissement, les aliments peuvent être placés dans le réfrigérateur. Afin de préserver les performances optimales du réfrigérateur, n'obstruez pas entièrement les ailettes de refroidissement avec vos aliments. Assurez-vous que de l'air peut continuer de circuler autour des ailettes.

⚠ Pour empêcher la formation de glace dans votre réfrigérateur, couvrez toujours les produits liquides, laissez les produits chauds se refroidir avant de les placer dans le réfrigérateur et n'ouvrez pas la porte plus longtemps que nécessaire.

👉 Pour réduire la durée de refroidissement, stockez uniquement des produits déjà froids dans le réfrigérateur.

👉 Pour empêcher que vos aliments ne sèchent ou pour prévenir les odeurs dans votre réfrigérateur, rangez les aliments séparément, dans des boîtes fermées.

8 Utilisation du compartiment conservateur

Vous pouvez utiliser le compartiment de conservation pour conserver des aliments ou pour faire des glaçons avec le bac à glaçons Thetford fourni.

⚠ Ne laissez jamais des boissons gazeuses dans le compartiment de conservation.

⚠ Si le réfrigérateur doit fonctionner sur une période plus longue à température interne du véhicule inférieure à 10° C, une régulation constante de la température dans le compartiment de conservation ne peut être garantie. La température peut augmenter et les aliments peuvent se décongeler dans le compartiment de conservation.

Confection de glaçons

Remplissez d'eau les 2/3 du bac à glaçons et placez dans le compartiment de conservation. Assurez-vous de n'utiliser que de l'eau potable.

⚠ Ne consommez jamais de glaçons ou de glaces à l'eau directement à la sortie du compartiment de conservation. Cela pourrait entraîner des brûlures.

👉 Pour accélérer le processus, fabriquez vos glaçons la nuit, lorsque la capacité du réfrigérateur est maximale. Placez le bac à glaçons dans un conservateur vide au fond en bas.

9 Pendant la conduite

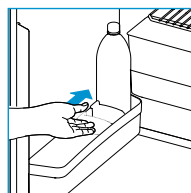

Assurez-vous que tous les produits de votre réfrigérateur ne peuvent pas bouger pendant la conduite. Calez les bouteilles dans la porte ainsi que dans le tiroir avec le compartimenteur et sécurisez toute la nourriture sur les clayettes de rangement.

⚠ En Europe, il est seulement autorisé d'utiliser votre réfrigérateur sur gaz lors de la conduite, si un système à gaz avec sécurité est installé et si la législation est respectée.

👉 En raison des variations climatiques qui peuvent se produire pendant la conduite, de bonnes performances ne peuvent être garanties lorsque l'alimentation au gaz est active. Par conséquent, Thetford ne vous conseille pas

d'utiliser votre réfrigérateur au gaz pendant la conduite.

Verrouillage de la porte

Lorsque vous fermez et appuyez la porte du réfrigérateur, la porte se verrouille automatiquement. Lors de la conduite, ce verrouillage de porte sécurise également la porte.

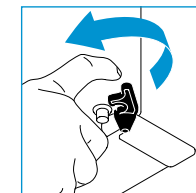

Certains modèles disposent aussi d'un verrouillage de sécurité supplémentaire situé en bas du réfrigérateur. Pour vous assurer que la porte ne s'ouvrira pas lors de la conduite, poussez le verrou de sécurité noir sur la broche de la porte.

⚠ Ne laissez pas les enfants jouer ou se cacher dans le réfrigérateur. Les enfants peuvent y être enfermés et peuvent s'asphyxier.

10 Utilisation hivernale

Lorsque vous allez utiliser le réfrigérateur à une température ambiante extérieure inférieure à 10° C, installez des caches hiver, comme illustré.

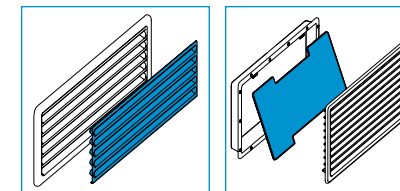

Ces caches hiver protégeront votre réfrigérateur contre le froid et assureront la continuité du fonctionnement optimal du réfrigérateur.

Assurez-vous de retirer les caches hiver lorsque la température dépasse les 10° C.

11 Nettoyage

Il est important de nettoyer régulièrement le réfrigérateur pour assurer un fonctionnement optimal. Retirez tout d'abord les clayettes, les bacs de porte, et le tiroir extractible. Nettoyer les pièces et l'intérieur du réfrigérateur à l'aide d'un chiffon doux et d'un produit de nettoyage domestique doux. Utilisez un tissu doux et mouillé pour l'extérieur du réfrigérateur. Assurez-vous que les grilles de ventilation à l'extérieur du véhicule restent étanches à la poussière.

Retrait du bac de rangement coulissant

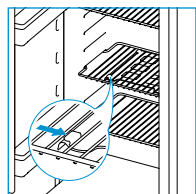

Pour retirer le bac de rangement coulissant dans les modèles de réfrigérateur C1 et C2, ouvrez la porte du réfrigérateur entièrement et tirez le tiroir. Faites ensuite glisser le système

de rail vers la droite, comme illustré. Le bac de rangement peut maintenant être retiré en toute liberté. Après le nettoyage, remplacez le système en suivant les étapes inverses. Assurez-vous que le tiroir de rangement est correctement remis en place.

Retrait du tiroir extractible

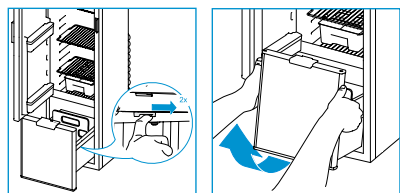

Pour retirer le tiroir extractible du modèle de réfrigérateur C1, tirez le tiroir jusqu'à ce qu'il s'arrête et repoussez-le un peu en arrière. Ensuite, poussez les verrous de guide en arrière, comme illustré. Tirez davantage le tiroir vers l'avant et soulevez les roues sur les guides. Le tiroir peut maintenant être retiré librement. Après le nettoyage, faites glisser les guides jusqu'à ce qu'ils s'emboîtent bien en place, puis remplacez le tiroir en suivant l'ordre inverse.

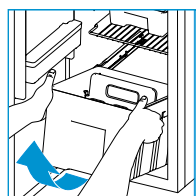

Pour retirer le tiroir extractible du modèle de réfrigérateur C2, ouvrez la porte du réfrigérateur entièrement et tirez le tiroir jusqu'à ce qu'il s'arrête. Soulevez ensuite le tiroir à l'avant, comme indiqué sur

l'illustration. Le tiroir peut maintenant être librement retiré. Après le nettoyage, remplacez le tiroir en suivant l'ordre inverse.

⚠ Ne nettoyez jamais votre réfrigérateur au savon ou avec un agent agressif, caustique ou à base de soude.

⚠ Les parties amovibles du réfrigérateur ne sont pas conçues pour être lavées au lave-vaisselle.

⚠ L'introduction d'eau à travers les grilles de ventilation peut endommager votre réfrigérateur. Installez par conséquent des caches hiver avant de laver votre véhicule.

12 Arrêt du réfrigérateur



Avant de procéder au dégivrage du réfrigérateur ou avant de ranger votre véhicule, mettez le réfrigérateur hors tension.

Poussez la touche marche/arrêt, comme illustré, et maintenez-la enfoncée pendant 2 secondes pour éteindre le réfrigérateur. Tous les témoins s'éteignent.

13 Dégivrage

La présence d'une couche de glace sur les ailettes diminue les capacités de refroidissement et la durée de vie du réfrigérateur. Par conséquent, votre réfrigérateur dispose d'un système de dégivrage automatique, qui prévient la formation de glace.

Malgré la présence de ce système, il est aussi possible de dégivrer manuellement le réfrigérateur occasionnellement. Retirez toute la nourriture, enveloppez-la en serrant dans du papier journal et disposez-la dans un endroit froid ou un contenant isolé. Retirez ensuite le tiroir (uniquement pour les modèles C1 et C2) et laissez les portes ouvertes. Mettez des serviettes de toilettes sèches dans le réfrigérateur afin d'absorber l'eau restante. Lorsque le réfrigérateur est dégivré, séchez minutieusement l'intérieur.

⚠ N'accélérez pas le processus de dégivrage en retirant de force la couche de glace ou à l'aide d'objets affûtés ou en utilisant un sèche-cheveux.

14 Stockage

Si vous envisagez de ne pas utiliser votre réfrigérateur sur une période prolongée, il est important de le vider soigneusement, de le dégivrer et de nettoyer le réfrigérateur complètement. Puis installez les caches hiver dans les grilles de ventilation, pour protéger votre réfrigérateur pendant le stockage.

Pour empêcher la formation d'odeurs et de moisissures dans le réfrigérateur, gardez la porte du réfrigérateur, ainsi que la porte du

compartiment du freezer entreouvertes pendant l'hivernage. Les portes sont équipées d'un verrouillage adapté à une période d'hivernage.

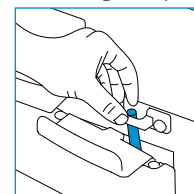

Pour le modèle A et le modèle B faites pivoter le loquet d'hivernage et fixez-le avec la gâche, comme illustré.

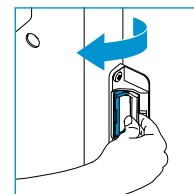

Pour le modèle C1 et le modèle C2, ouvrez d'abord la porte et faites tourner le loquet d'hivernage comme illustré. Puis fermez la porte jusqu'à ce que vous entendiez le premier clic. Assurez-vous que la porte

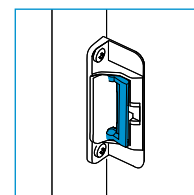

est encore un peu entreouverte. Lorsque vous utilisez le réfrigérateur après une période de stockage ou d'hivernage, vérifiez toujours que vous avez bien remis le loquet de verrouillage sur sa position d'origine.

⚠ Assurez-vous que les robinets de la bouteille de gaz sont bien fermés pendant le stockage.

⚠ L'introduction d'eau à travers les grilles de ventilation peut endommager votre réfrigérateur. Installez par conséquent des caches hiver avant de laver votre véhicule.

15 Mise au rebut

Votre réfrigérateur a été conçu et fabriqué avec des matériaux de haute qualité et des composants pouvant être recyclés et réutilisés. Le système de refroidissement contient de l'ammoniac comme réfrigérant et du cyclopentane non agressif pour la couche d'ozone comme agent gonflant dans la mousse.

Lorsque votre réfrigérateur a atteint la fin de sa durée de vie, mettez le produit au rebut conformément à la législation locale. Ne jetez pas le réfrigérateur avec les ordures ménagères. La mise au rebut appropriée de votre ancien produit permet de prévenir toute conséquence négative potentielle pour l'environnement et la santé humaine.

16 Questions ?

Si vous avez besoin d'informations complémentaires ou si vous avez des questions concernant votre réfrigérateur, consultez notre site Web www.thetford-europe.com. Si vous avez encore d'autres questions, contactez notre Service clientèle dans votre pays ou sur votre lieu de vacances (voir les adresses au dos).

Pour obtenir une aide parfaitement appropriée et efficace, veuillez vous assurer que toutes les informations applicables sur le type de produit sont disponibles (voir page 211).

Dépannage

Certains problèmes vous sont indiqués par des témoins clignotants sur votre panneau de commande. Lisez tout d'abord les instructions ci-dessous. Si cela ne résout pas votre problème, contactez votre revendeur ou votre centre d'entretien Thetford.



Le réfrigérateur ne fonctionne pas

éteignez le réfrigérateur puis remettez-le en marche • assurez-vous qu'une source d'énergie soit bien disponible.



Le réfrigérateur ne fonctionne pas sous une

tension de 230 V

vérifiez si le secteur est disponible • essayez de faire fonctionner le réfrigérateur avec une autre source d'alimentation.



Le réfrigérateur ne fonctionne pas sous une

tension de 12 V

vérifiez si le fusible 12 V dans la boîte à fusibles de votre camping-car ou de votre voiture est toujours opérationnel • assurez-vous que le moteur est en marche • essayez de faire fonctionner le réfrigérateur avec une autre source d'alimentation.



Le réfrigérateur ne fonctionne pas avec le gaz

vérifiez que la bouteille de gaz n'est pas vide • vérifiez si le robinet de la bouteille de gaz et toutes les vannes d'arrêt sont ouvertes • éteignez le réfrigérateur puis remettez-le en marche • essayez de faire fonctionner le réfrigérateur avec une autre source d'alimentation.

FAQ

Que dois-je faire lorsque le réfrigérateur ne se met pas en route ? Vérifiez que vous avez bien mis en marche le réfrigérateur en suivant toutes les instructions, que le véhicule se trouve sur un terrain plat ou qu'une source d'énergie est disponible pour faire démarrer le réfrigérateur. Si vous ne vous trouvez dans aucun de ces cas, veuillez contacter votre revendeur ou votre centre de service Thetford.

Que dois-je faire si le réfrigérateur ne refroidit pas suffisamment ? Vérifiez que les grilles extérieures de ventilation ne soient pas obstruées ou bloquées et n'hésitez pas à retirer la moustiquaire si elle est présente. Vérifiez si le réfrigérateur se trouve sur une surface de niveau, si le niveau le plus élevé de refroidissement du réfrigérateur est sélectionné, si la porte du réfrigérateur ferme toujours correctement ou s'il n'y a pas trop de glace sur les ailettes de refroidissement. Si vous ne vous trouvez dans aucun de ces cas, veuillez contacter votre revendeur ou votre centre de service Thetford.

Que dois-je faire lorsque tous les témoins clignotent sur le panneau de commande ? Éteignez puis allumez de nouveau le réfrigérateur. Si le problème persiste, veuillez contacter votre revendeur ou un centre de service Thetford.

Je viens juste de remplacer les batteries, mais le symbole 'piles vides' clignote toujours. Quel est le problème ? Vérifiez si vous n'avez bien utilisé que de nouvelles piles AA/LR6 1,5 V. Les batteries rechargeables ne fonctionnent pas avec ce système.

Il ne m'a pas été fourni de caches hiver avec mon réfrigérateur, est-ce normal ? Les caches hiver sont des accessoires pour votre réfrigérateur, vous pouvez en effectuer l'achat auprès de votre revendeur.

Pièces de rechange

Des pièces de rechange originales Thetford sont disponibles auprès de votre revendeur ou d'un centre de service agréé Thetford.

17 Garantie

Thetford BV offre aux utilisateurs de ses produits une garantie de trois ans. En cas de dysfonctionnement pendant la période de garantie, Thetford procédera à la réparation ou

au remplacement de l'appareil. Dans ce cas, les coûts de remplacement, la main d'œuvre pour le remplacement des composants défectueux et/ou les coûts des pièces elles-mêmes seront pris en charge par Thetford.

1. Pour effectuer une réclamation sous cette garantie, l'utilisateur doit apporter le produit à son revendeur ou dans un centre de service Thetford (www.thetford-europe.com). La réclamation sera évaluée par leurs soins.
2. Les composants remplacés lors de la réparation sous garantie deviennent la propriété de Thetford.
3. Cette garantie ne porte pas préjudice aux protections légales actuelles dont bénéficient les consommateurs.
4. Cette garantie n'est pas valable dans le cas où les produits sont destinés à, ou utilisés à des fins commerciales.
5. Les réclamations de garantie concernant l'une des catégories suivantes ne seront pas acceptées :
 - le produit a été mal utilisé, ou les instructions du manuel n'ont pas été suivies ;
 - le produit n'a pas été installé conformément aux instructions ;
 - des modifications ont été apportées au produit ;
 - le produit a été réparé par un technicien non agréé par Thetford ;
 - le code de produit ou numéro de série a été modifié ;
 - le produit a été endommagé dans des circonstances extérieures à l'utilisation normale du produit.
6. La garantie est valable uniquement pour les réfrigérateurs Thetford intégrés dans les véhicules de loisirs.

Thetford ne peut être tenu responsable de toute perte et/ou dommages causés directement ou indirectement par l'utilisation du réfrigérateur.

Thetford ne peut être tenu responsable des erreurs d'impression et se réserve le droit d'apporter toute modification aux spécifications du produit sans préavis.

SV • ANVÄNDNINGSPÅSTÄLLNINGAR

N3000-E-serien med LED-kontrollpanel

modell A

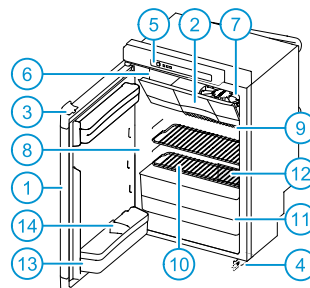

modell B

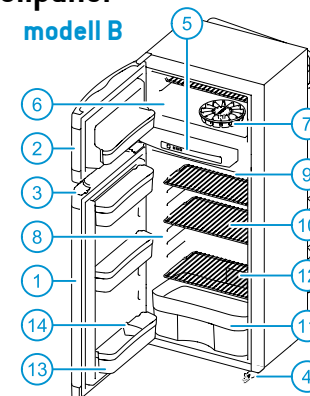

modell C1

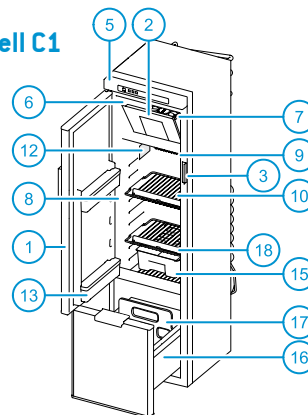

modell C2

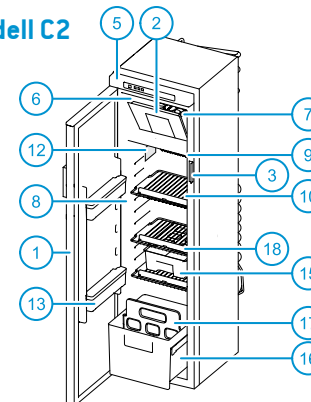

LED-kontrollpanel

(N3000-A-serien med pekskärm → p. 123)

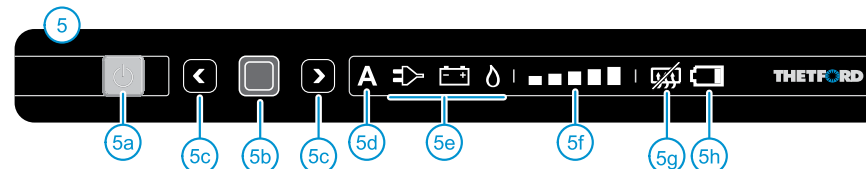

Huvuddelar

- 1 Kylskåpsdörr • 2 Frys dörr • 3 Dörrlås • 4 Säkerhetslås (finns ej på alla kylskåp) • 5 Kontrollpanel LED
- 5a På/av-knapp • 5b Bekräftelseknapp • 5c Pilknappar • 5d Automatisk funktion (finns ej på alla kylskåp)
- 5e Källor • 5f Kylnivåindikatorer • 5g 'Anti-kondens' (endast för modell B) • 5h 'Batterier tom' (extra tillval)
- 6 Frysack • 7 Isform • 8 Kylskåpsdel • 9 Kylfenor • 10 Förvaringshyllor • 11 Grönsaksfack
- 12 Etiketten med serienummer • 13 Dörrhyllor • 14 Flaskhållare • 15 Utdragslåda (tillval för modellerna C1 och C2) • 16 Låda för flaskor och grönsaker • 17 Flaskhållare för låda • 18 Shelf food retainer

1 Inledning

Denna Thetford-utrustning är speciellt utvecklad för husvagnar och husbilar. Den är användarvänlig, uppfyller höga kvalitetsstandarder och ger dig största möjliga bekvämlighet under semesterar och korta resor. Vi rekommenderar att du läser handboken innan du använder denna utrustning. Alla avsnitt i handboken är inte relevanta för all utrustning. Se till att du läser alla de delar av handboken som är relevanta för din utrustning. Förvara handboken på en säker plats för framtida referens.

För den senaste versionen av instruktionsboken kan du besöka www.thetford-europe.com

Symboler som används



Tips



Varning (möjlig risk för personskada eller produktskada)

2 Säker användning

För korrekt och säker användning av detta kylskåp måste du iaktta ett flertal försiktighetsåtgärder och allmänna rekommendationer. Om dessa instruktioner inte har följts kan garantianspråk inte accepteras.



Om du känner lukten av gas: Stäng omedelbart gasflaskans ventil, släck all öppen eld, slå inte på någon elektrisk utrustning eller belysning, öppna fönster och lämna rummet. Kontakta därefter kundtjänstavdelningen i ditt land eller semesterort.



Om du känner en skarp lukt från kylsystemet: Stäng av kylskåpet, släck all öppen eld, förse med tillräcklig ventilering genom ventilationsspringor, fönster och dörrar. Kontakta därefter kundtjänstavdelningen i ditt land eller semesterort.



Denna utrustning kan användas av barn från 8 år och uppåt, och personer med nedsatt fysisk, sensorisk eller mental förmåga, eller som har brist på erfarenhet och kunskap, om de har övervakats eller fått instruktioner om hur man använder utrustningen på ett säkert sätt, och förstår de risker som finns.



Låt inte barn leka med eller gömma sig i utrustningen. Barn kan bli instängda och möjligen kvävas. Låt inte barn utföra rengöring eller underhåll av utrustningen utan övervakning.

Underhåll

- Se till att montering, elektriska kopplingar, underhåll och periodisk inspektion av gassystemet görs av en kvalificerad tekniker, i enlighet med Thetfords instruktioner (www.thetford-europe.com) och lokala säkerhetsföreskrifter;
- Öppna eller skada aldrig kylsystemet på baksidan av ditt kylskåp. Kylsystemet befinner sig under tryck och innehåller substanser som är skadliga för din hälsa;
- Försök aldrig själv att reparera delar av gassystemet, gaskanalen eller elektriska komponenter. Reparationerna får endast göras av en kvalificerad person. Kontakta kundtjänstavdelningen för vidare support och adresser;
- Stäng av kylskåpet innan du utför någon form av underhåll eller rengöring;
- Utsätt aldrig kylan för regn.

Användning av gas

- Kylskåpet drivs endast av flytande gas (propan, butan eller en blandning av dessa). Det drivs inte av naturgas eller kolgas;
- Använd endast gas som finns omnämnd på etiketten med serienummer inuti kylskåpet;
- Vid gasoldrift (LPG) måste ett filter användas. Filtret ska utpassas av kvalificerad teknisk personal;
- Se till att gasflaskans typ och placering uppfyller de senaste tekniska föreskrifterna;
- Byt gasflaskan i det fria och utom räckhåll för möjliga antändningskällor;
- Täck aldrig för ventilationsöppningarna på gasflaskans förvaringsplats;
- Förvara lättantändligt material på avstånd från kylskåpet;
- Använd inte gas för att driva ditt kylskåp i närheten av bensinstationer.

Mat

- Respektera det utgångsdatum som är tryckt på matförpackningar;
- Avfrostning, rengöring eller underhåll av kylskåpet kan förkorta matens hållbarhet.

3 Sätt på kylskåpet

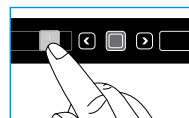

För att slå på kylskåpet trycker du på på/av-knappen och håller den intryckt i 1 sekund, som på bilden. En lampa i på/av-knappen lyser med ett grönt sken.

Efter 10 sekunder kommer inställningarna att mattas. Det gröna ljuset visar att kylskåpet fortfarande är i funktion.

Tryck på på/av-knappen för att kontrollera inställningarna. De senast valda inställningarna kommer att tändas.



För att säkerställa optimal funktion ska du se till att fordonet står på plan mark innan du använder kylskåpet.



Sätt på kylskåpet 8 timmar innan du lägger in mat för optimal funktion.



Vi rekommenderar att du rengör insidan av kylskåpet ordentligt innan du börjar använda det.

4 Välja källa



Efter att du har satt på kylskåpet trycker du på bekräftelseknappen och håller den intryckt i 2 sekunder. Källornas symboler tänds och börjar blinka.

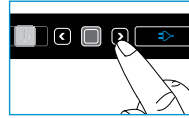

Välj önskad källa genom att trycka på pilknapparna.

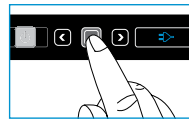

Bekräfta ditt val med bekräftelseknappen.

Källor



Auto

Kylskåpet väljer automatiskt den bästa tillgängliga källan (i ordning: nätström, batteri, gas)

Den automatiska funktionen finns inte på alla kylskåpstyper



230 V Kylskåpet drivs av nätet.



12 V Kylskåpet drivs av ditt fordons batteri.



Gas Kylskåpet drivs av gasanslutningen till en gasflaska.

Om du ställer in kylskåpet på att välja källa automatiskt visar kontrollpanelen två källsymboler; A och den bästa tillgängliga källan.

Använd alltid gasanslutningen eller nätspänningen för att starta och kyla. Drift på 12 V är bara effektivt medan fordonets motor är igång.

Kylskåpets prestationsförmåga, vid drift på 12 V, beror på ledningarnas tjocklek och längd och fordonets montering på det stora hela.



För att säkerställa optimal prestanda, inaktivera start/stopp-systemet på ditt fordon om sådant finns.

Om kylskåpet drivs av en gasanslutning, se till att kontrollpanelen strömförsörjs från batteriet eller AA-batterier (för en fristående modell).

När du väljer gas bör lågan antändas inom 30 sekunder. Om systemet misslyckas, starta om kylskåpet och välj gaskällan igen.

Av säkerhetsskäl är det inte möjligt att tända lågan inom 15 minuter efter körning.

Från ungefär 1000 m.ö.h. kan problem av fysisk natur inträffa när du antänder gasen. Detta innebär inte att kylskåpet inte fungerar korrekt.

12 V driftsoberoende modell

Kylskåpet fungerar bara när kontrollpanelen har strömtillförsel. En fristående modell (monterad av din återförsäljare) är funktionsduglig med AA-batterier i den händelse att det inte finns något nät eller batteri.

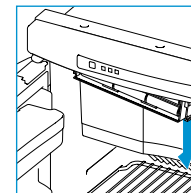

Öppna därför det lilla locket under kontrollpanelen såsom visas på bilden. Sätt dit 6 nya 1,5 VAA/LR6-batterier i enlighet med bilden på locket.

5 Välja kylnivå



Efter att du har satt på kylskåpet trycker du på bekräftelseknappen och håller den intryckt i 2 sekunder.



Källornas symboler börjar blinka. Tryck på bekräftelseknappen igen.

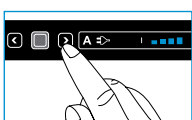

Kylnivåindikatorerna börjar blinka. Använd pilknappen för att välja önskad kylnivå.



Bekräfta ditt val med bekräftelseknappen.

Lägsta kylnivå  Högsta kylnivå

Kylskåpet uppfyller kraven för klimatklass SN i enlighet med EN ISO 15502:2005 vid en omgivande temperatur på 10°C till 32°C.

Vi rekommenderar att ställa in kylskåpet på kylnivå 3, med en omgivningstemperatur på mellan 15°C och 25°C. En högre temperatur kräver en högre kylnivå, en lägre temperatur en lägre nivå.

För att förbättra ditt kylskåps kylfunktion i höga temperaturer rekommenderar Thetford att du installerar ventilationssatsen. Detta hjälper till att snabbare avleda den varma luften till ventilationsspringorna. Ventilationssatsen kan användas till alla kylskåp från Thetford.

6 Kontroll av extra tillval

Batterier tomt

 finns på de fristående modellerna, monterad av din återförsäljare.

När ditt kylskåp kommer med alternativet att vara fristående kan det drivas av 1,5 V AA/LR6-batterier i ungefär 7 dagar i kombination med gastillförsel.

När den röda symbolen 'batterier tomt' blinkar måste du byta ut batterierna inom 24 timmar. Avlägsna alla batterier från det lilla locket under kontrollpanelen och sätt ditt 6 nya batterier. Om du inte tänker använda denna funktion under mer än två veckor ska du ta bort alla batterier.

 Använd endast nya 1,5 V AA/LR6-batterier. Använd inte uppladdningsbara batterier för denna funktion hos kylskåpet.

 Om du inte har tillräckligt med batterier eller vill använda ditt kylskåp under en väldigt kort tidsperiod är det även möjligt att bara använda 3 batterier på rad. Ditt kylskåp kommer då att vara igång i ungefär en halv vecka.

Anti-kondens

 finns på kylskåp modell B & C1

För att förhindra kondens på kontrollpanelen sätts funktionen anti-kondens automatiskt på. Stäng endast av denna funktion när lite energi finns kvar.

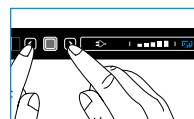

Tryck på båda pilknapparna samtidigt och håll intryckt i 2 sekunder, såsom visas på bilden. Symbolen 'anti-kondens av' tänds på

kontrollpanelen. För att sätta på funktionen igen trycker du på båda pilknapparna igen i 2 sekunder.

När ditt kylskåp drivs av AA-batterier stängs anti-kondens av automatiskt.

7 Användning av kylskåpsdel

Du kan organisera ditt kylskåp efter önskemål genom att flytta förvaringshyllorna och dörrhyllorna på höjden.

 Se till att dörren fortfarande kan stängas efter att ha omorganiserat hyllorna.

Flytta förvaringshyllor

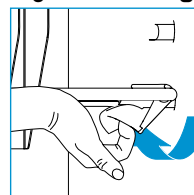

Vrid plastklämman för förvaringshyllan uppåt, enligt bilden. Lyft den sidan en bit, och flytta förvaringshyllan till önskad position. Placera först den vänstra sidan av förvaringshyllan utan

plastklämman på kylskåpets vägg, och placera sedan den andra sidan i motsvarande spår. Vrid plastklämman nedåt. Din förvaringshylla är fixerad igen.

Flytta dörrhyllor

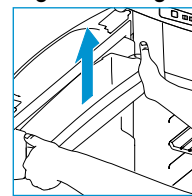

Tryck en dörrhylla ut ur låsningen med båda händer, såsom visas på bilden. Sätt tillbaka denna dörrhylla i önskad position och tryck tillbaka den i låst läge. Dörrhyllan är fixerad igen.

Använda utdragslådan

för kylskåpsmodell C1 och C2

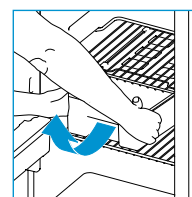

Du kan använda utdragslådan som en bricka för all frukost- eller lunchmat.

Dra ut hela lådan och ställ den direkt på bordet.

För att ta bort utdragslådan, dra ut lådan tills det tar stopp. Lyft sedan upp lådans front, enligt bilden. Lådan kan nu tas bort.

Använda lådan

för kylskåpsmodell C1 och C2

Lådan är speciellt avsedd för flaskor, burkar och grönsaker.

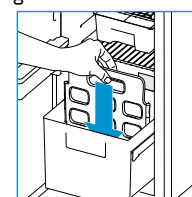



För att dela upp lådan i två utrymmen, ta fram flaskhållaren och placera den i önskat spår, enligt bilden.

 Lådans maximala förvaringskapacitet är 15 kg.

Organisera mat

Efter minst 8 timmars kylning kan maten placeras i kylskåpet. Täck inte över kylfenorna fullständigt med mat, för att bibehålla en optimal funktion av kylskåpet. Se till att luft fortfarande kan cirkulera runt fenorna.

 För att förhindra isbildning i ditt kylskåp ska du alltid täcka över flytande produkter, låta varma produkter svalna innan du lägger in dem i kylskåpet och inte ha dörren öppen längre än nödvändigt.

 Förvara endast redan kylt mat i kylskåpet för att minska kylningstiden.

 För att förhindra att maten torkar ut och skydda kylskåpet från dålig lukt, förvara maten separat i stängda lådor.

8 Användning av frysack

Du kan använda frysacket för att hålla mat frusen eller göra iskuber med den medföljande iskubsformen från Thetford.

 Förvara aldrig kolsyrad dryck i frysacket.

 Om kylskåpet måste vara igång under en längre period i en inre fordonstemperatur på under 10°C kan en konstant temperaturreglering i frysacket inte garanteras. Temperaturen kan öka och maten kan tina i frysacket.

Göra iskuber

Fyll 2/3 av isformen med vatten och ställ in den i frysacket. Se till att bara använda dricksvatten.

 Ät aldrig iskuber eller isglass direkt efter att ha tagit ut dem från frysacket. Detta kan orsaka brännsår.

 För att påskynda processen kan du göra iskuber på natten när kylskåpet har större kapacitet. Ställ in isformen i en tom frys på botten och längst in.

9 Under körning

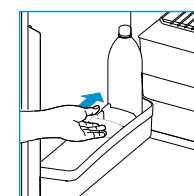

Se till att alla produkter i ditt kylskåp är fixerade under körning. Säkra flaskorna i dörren och lådan med flaskhållaren, och säkra all mat i förvaringshyllorna.

 I Europa är det bara tillåtet att driva ditt kylskåp på gas medan du kör, om ett gas system med bromsskydd är installerat och lokala föreskrifter respekteras.

 På grund av varierande förhållanden ute under körning kan inte god funktion garanteras med drift på gas. Därför rekommenderar inte Thetford att du driver ditt kylskåp med gas under körning.

Dörrlås

När du stänger och trycker på kylskåpsdörren låses den automatiskt. Under körning säkras också detta dörrlås dörren.

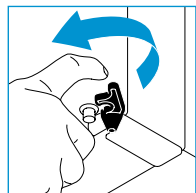

Vissa modeller har ett extra säkerhetslås på botten av kylskåpet. För att vara säker på att dörren inte öppnas under körning kan du trycka det svarta säkerhetslåset över sprinten på dörren.

⚠ Låt aldrig barn leka eller gömma sig i kylskåpet. Barn kan bli instängda och möjligen kvävas.

10 Vinteranvändning

När du ska använda kylskåpet med en utomhustemperatur på under 10 °C bör du installera ett passende vinterskydd, som på bilden.

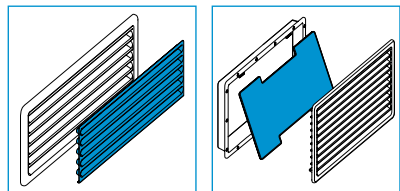

Detta skydd kommer att skydda ditt kylskåp från för kall luft och se till att kylskåpet fortfarande fungerar optimalt.

Se till att avlägsna vinterskyddet igen så fort temperaturen är över 10 °C.

11 Rengöring

Det är viktigt att regelbundet rengöra kylskåpet för optimal funktion. Ta först bort hyllor, dörrhyllor, utdragningslådan och lådan. Rengör sedan dessa delar och insidan av kylskåpet med en mjuk trasa och mildt rengöringsmedel. Se till att ventilationsspringorna på fordonets utsida inte släpper igenom damm.

Ta bort utdragningslådsystemet

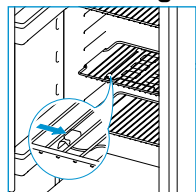

För att ta bort utdragningslådsystemet för kylskåpsmodellerna C1 och C2, öppna kylskåpsdörren hela vägen och ta bort utdragningslådan.

Skjut sedan skensystemet åt höger, enligt bilden. Utdragningslådsystemet kan nu tas bort. Efter rengöringen, sätt tillbaka systemet i omvänd ordning. Se till att utdragningslådsystemet klickar tillbaka på plats.

Ta bort lådan

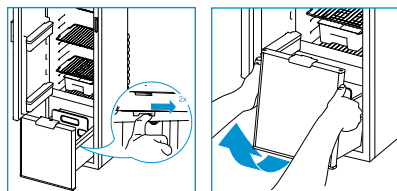

För att ta bort lådan för kylskåpsmodellen C1, dra ut lådan tills det tar stopp och tryck tillbaka den en liten bit. Tryck sedan guidelåsen bakåt, enligt bilden. Dra ut lådan längre fram och lyft hjulen över kurvorna. Lådan kan nu tas bort. Efter rengöringen, dra ut guiderna tills de klickar tillbaka på plats, och sätt tillbaka lådan i omvänd ordning.

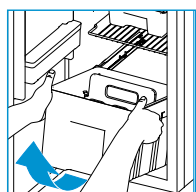

För att ta bort lådan för kylskåpsmodellen C2, öppna kylskåpets dörr hela vägen och dra ut lådan tills det tar stopp. Lyft sedan lådan i fronten, enligt bilden. Lådan kan nu tas bort. Efter rengöringen, sätt tillbaka lådan i omvänd ordning.

⚠ Rengör aldrig ditt kylskåp med tvål eller aggressiv, frätande eller kaustiksodabaserade rengöringsmedel.

⚠ Kylskåpets lösa delar lämpar sig inte för rengöring i diskmaskin.

⚠ Vatten genom ventilationsspringorna kan skada ditt kylskåp. Montera därför vinterskydd innan du tvättar ditt fordon.

12 Stäng av kylskåpet



Innan du frostar av kylskåpet eller ställer ditt fordon i förvaring ska du stänga av kylskåpet. Tryck på på/av-knappen, som på bilden, och håll intryckt i 2 sekunder för att stänga av kylskåpet. Alla lampor kommer att släckas.

13 Avfrostning

Ett islager på kylfenorna kommer att minska ditt kylskåps kylkapacitet och hållbarhet. Därför kommer ditt kylskåp med ett automatiskt avfrostningssystem, vilket förhindrar isbildning.

Trots detta system är det även möjligt att vid tillfälle manuellt avfrosta kylskåpet. Ta ut all mat, slå in den tätt i tidningspapper och ställ den på en kall plats eller i en isolerad väska. Ta sedan bort lådan (endast för modellerna C1 och C2) och lämna dörrarna öppna. Lägg torra handdukar i kylskåpet för att fånga upp kvarvarande vatten. När kylskåpet är avfrostat ska du torka insidan noggrant.

⚠ Påskynda inte avfrostningsprocessen genom att ta bort islagret med våld eller skarpa föremål eller genom att använda en hårtork.

14 Förvaring

Om du tror att du inte kommer använda kylskåpet under en längre period är det viktigt att noggrant tömma, avfrosta och rengöra hela kylskåpet. Montera sedan vinterskyddet över ventilationsspringorna för att skydda ditt kylskåp under förvaring.

För att förhindra dålig lukt och mögel i kylskåpet, håll kylskåpets och frysfackets dörr öppen under förvaringen. Externa dörrar är utrustade med ett förvaringslås.

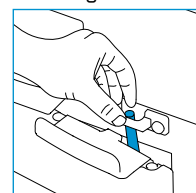

För modell A och B, vrid på förvaringslåset och säkra det med slagplattan, enligt bilden.

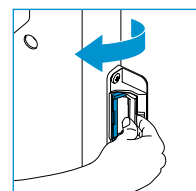

För modell C1 och C2, öppna först dörren och vrid på förvaringslåset, enligt bilden. Stäng sedan dörren tills du hör det första klicket. Se till att dörren fortfarande är lite öppen.

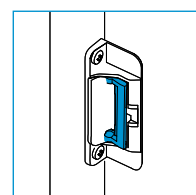

När du använder kylskåpet efter förvaringen, se alltid till att vrida tillbaka förvaringslåset till ursprungslåget.

⚠ Se till att gasflaskans gaskranar är stängda under förvaring.

⚠ Vatten genom ventilationsspringorna kan skada ditt kylskåp. Montera därför vinterskydd innan du tvättar ditt fordon.

15 Kassering

Ditt kylskåp har designats och tillverkats med material och komponenter av hög kvalitet, vilka kan återvinnas och återanvändas. Kylsystemet innehåller ammoniak som kylmedel och ozonvänlig cyklopentan som blåsmedlet i skummet.

När ditt kylskåp har nått slutet på sin livslängd ska du kassera produkten i enlighet med lokala föreskrifter. Släng inte bort kylskåpet med normalt hushållsavfall. Den korrekta kasseringen av din gamla produkt hjälper till att förhindra potentiella negativa konsekvenser på miljön och människors hälsa.

16 Frågor?

Om du behöver ytterligare information eller har frågor om ditt kylskåp, besök vår webbsida www.thetford-europe.com. Om du fortfarande har frågor kan du kontakta kundtjänstavdelningen i ditt land eller din semesterort (se adresserna på baksidan).

För korrekt och effektiv support, var god försäkra dig om att all relevant produktinformation är tillgänglig (se sida 211).

Felsökning

Vissa problem indikeras genom blinkande lampor på din kontrollpanel. Läs först instruktionerna nedan. Om detta inte löser problemet får du kontakta din återförsäljare eller ett Thetford-servicecenter.

 **Kylskåpet fungerar inte**
stäng av kylskåpet och slå på det igen • se till att en strömkälla finns tillgänglig

 **Kylskåpet fungerar inte på 230 V**
kontrollera om nätet är tillgängligt • försök driva kylskåpet på en annan energikälla

 **Kylskåpet fungerar inte på 12 V**

kontrollera om 12 V-säkringen i säkringslådan för din motor, i ditt hem eller bil fortfarande fungerar

- se till att motorn kör
- försök driva kylskåpet med en annan energikälla

Kylskåpet fungerar inte på gas

kontrollera om gasflaskan är tom • kontrollera om gasflaskans ventil och alla avstängningsventiler är öppna • stäng av kylskåpet och slå på det igen

- försök driva kylskåpet med en annan energikälla.

Vanliga frågor

Vad kan jag göra när kylskåpet inte startar?

Kontrollera om du sätter på kylskåpet enligt instruktionerna, om fordonet står på plan mark och om det finns en tillgänglig energikälla att starta kylskåpet med. Om allt detta är som det ska, kontakta då din återförsäljare eller ett Thetford-servicecenter.

Kylskåpet kylar inte tillräckligt, vad kan jag göra? Kontrollera om ventilationshålen är övertäckta eller blockerade från utsidan och ta bort myggnätet om sådant finns. Kontrollera att kylskåpet står på plant underlag, att kylskåpets högsta kylnivå är vald, att kylskåpsdörren fortfarande kan stängas ordentligt och att det inte finns för mycket is på kylfena. Om allt detta är som det ska, kontakta då din återförsäljare eller ett Thetford-servicecenter.

Alla lampor på kontrollpanelen blinkar, vad ska jag göra? Stäng av kylskåpet och slå på det igen. Om problemet kvarstår, kontakta din återförsäljare eller ett Thetford-servicecenter.

Jag bytte precis ut batterierna, men 'batterier tomt'-symbolen blinkar redan. Vad är fel?

Kontrollera att du bara har använt nya 1,5 V AA/LR6-batterier. Uppladdningsbara batterier för denna funktion fungerar inte.

Inget vinterskydd medföljer mitt kylskåp, är detta rätt? Vinterskyddet är ett tillbehör för ditt kylskåp som du kan köpa hos din återförsäljare.

Reservdelar

Originalreservdelar från Thetford är tillgängliga genom din återförsäljare eller ett auktoriserat Thetford-servicecenter.

17 Garanti

Thetford BV erbjuder sina produkters slutanvändare tre års garanti. När ett fel inträffar inom garantiperioden kommer Thetford att ersätta eller reparera produkten, efter egen bedömning. I detta fall kommer kostnader för ersättning, arbetskostnader för ersättning av felande komponenter och/eller kostnaden för själva delarna betalas av Thetford.

1. För att göra ett anspråk under denna garanti måste användaren ta produkten till sin återförsäljare eller ett auktoriserat Thetford-servicecenter (www.thetford-europe.com). Anspråket kommer att bedömas där.
2. Komponenter som ersatts under reparation under garanti blir Thetfords egendom.
3. Denna garanti påverkar inte gällande konsumentskyddslagar.
4. Denna garanti gäller inte i fallet för produkter som är för, eller används för, kommersiella syften.
5. Garantianspråk som faller under någon av följande kategorier accepteras ej:
 - produkten har använts felaktigt, eller instruktionerna i handboken har inte följts;
 - produkten har inte monterats i enlighet med instruktionerna; • ändringar har gjorts på produkten; • produkten har reparerats av ett ej auktoriserat Thetford-servicecenter;
 - produktkoden eller serienumret har ändrats;
 - produkten har skadats av omständigheter utanför produktens normala användning.
6. Garantin gäller endast för kylskåp från Thetford som är inbyggda i en husvagn eller husbil.

Thetford hålls inte ansvariga för förlust och/eller skada orsakad direkt eller indirekt av användning av kylskåpet.

Thetford är inte ansvariga för tryckfel och förbehåller sig rätten att göra ändringar på produktbeskrivningar utan förvarning.

ES • INSTRUCCIONES DE USO

Serie N3000-E con panel de control LED

modelo A

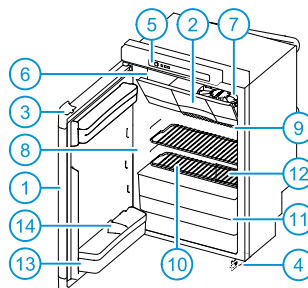

modelo B

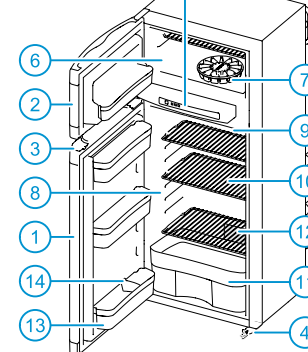

modelo C1

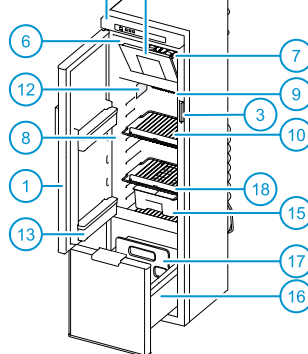

modelo C2

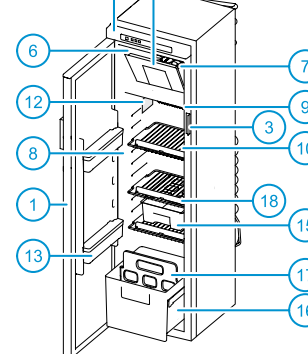

Panel de control LED

(Serie N3000-A con pantalla táctil → p. 131)

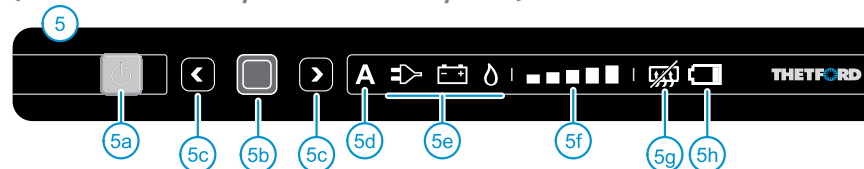

Piezas principales

1 Puerta del frigorífico • 2 Puerta compartimento frío • 3 Bloqueo de la puerta • 4 Bloqueo de seguridad (no disponible en todos los frigoríficos) • 5 LED del panel de control • 5a Interruptor de activación/desactivación • 5b Botón de confirmación • 5c Botones de flecha • 5d Función automática (no disponible en todos los frigoríficos) • 5e Símbolos • 5f Indicadores del nivel de refrigeración • 5g "Anti-condensación" (únicamente para el modelo B) • 5h "Baterías agotadas" (extra opcional) • 6 Compartimento frío • 7 Bandeja para cubitos de hielo • 8 Compartimento del frigorífico • 9 Rejillas de ventilación • 10 Estantes de almacenamiento • 11 Contenedor para vegetales • 12 Etiqueta de datos • 13 Compartimentos de la puerta • 14 Sujeta-botellas • 15 Caja deslizante (opcional en los modelos C1 y C2) • 16 Compartimento/cajón para botellas y verduras • 17 Sujeta-botellas para el compartimento/cajón • 18 Shelf food retainer

1 Introducción

Este frigorífico Thetford ha sido especialmente diseñado para caravanas y autocaravanas. Es fácil de usar, cumple con los estándares de alta calidad y le proporciona toda la comodidad posible durante las vacaciones y viajes cortos. Le recomendamos que lea este manual antes de utilizar este electrodoméstico. No todas las secciones de este manual son relevantes para todos los electrodomésticos. Asegúrese de leer completamente las partes del manual que sean relevantes para su frigorífico. Mantenga este manual en un lugar seguro para futuras consultas.

Si desea la versión más reciente del manual, visite www.thetford-europe.com

Símbolos utilizados



Consejo



Precaución (posible riesgo de lesión o daños al producto)

2 Utilizar de forma segura

Para utilizar correcta y seguramente este frigorífico, deberá cumplir diversas precauciones y recomendaciones generales. Si no cumple con estas instrucciones, no se aceptará reclamación alguna de la garantía.



Procedimiento a seguir en caso de percibir olor a gas: Cierre directamente la válvula de la bombona de gas, apague cualquier llama, no encienda ningún dispositivo eléctrico o de iluminación, abra las ventanas y salga de la habitación. A continuación, póngase en contacto con el departamento de atención al cliente de su país o lugar de vacaciones.



Procedimiento a seguir en caso de percibir un olor acre del sistema de refrigeración: Desactive el frigorífico, apague cualquier llama, y suministre ventilación adecuada a través de las rejillas, ventanas y puertas. A continuación, póngase en contacto con el departamento de atención al cliente de su país o lugar de vacaciones.



Procedimiento a seguir en caso de percibir un olor acre del sistema de refrigeración:

Desactive el frigorífico, apague cualquier llama, y suministre ventilación adecuada a través de las rejillas, ventanas y puertas. A continuación, póngase en contacto con el departamento de atención al cliente de su país o lugar de vacaciones.



Este aparato puede ser utilizado por niños a partir de los 8 años de edad y por personas con capacidades físicas, sensoriales o mentales reducidas, o sin experiencia o conocimientos en el caso de que se supervisen o se haya dado

instrucciones acerca del uso del aparato de una manera segura y con conocimiento de los peligros relacionados.



No permita que los niños jueguen o se escondan en el electrodoméstico. Los niños podrían quedar atrapados y sufrir asfixia. No permita que los niños limpien o realicen las tareas de mantenimiento en el electrodoméstico sin supervisión.

Mantenimiento

- Asegúrese de que la instalación, las conexiones eléctricas, el mantenimiento y la inspección periódica del sistema de gas sean realizados por un técnico cualificado, en conformidad con las instrucciones de Thetford (www.thetford-europe.com) y con las normativas de seguridad locales;
- Nunca abra ni dañe el sistema refrigerante de la parte trasera de su frigorífico. El sistema refrigerante está presurizado y contiene sustancias perjudiciales para su salud;
- Nunca intente reparar usted mismo las piezas del sistema de gas, el tubo de gas o los componentes eléctricos. Las reparaciones deben ser realizadas únicamente por un técnico cualificado. Por favor, póngase en contacto con el departamento de atención al cliente para más ayuda e información;
- Apague su frigorífico antes de llevar a cabo cualquier tipo de mantenimiento o limpieza en su frigorífico;
- Nunca exponga el frigorífico a la lluvia.

Uso del gas

- El frigorífico funciona únicamente con gas líquido (propano, butano o una mezcla de ambos). No funciona con gas natural ni con gas de hulla;
- Utilice únicamente el gas indicado en la etiqueta de datos en el interior del frigorífico;
- Hay que utilizar un filtro cuando se utiliza gas licuado de petróleo (GLP). Se utilizará el filtro que indique un técnico cualificado;
- Asegúrese de que el tipo y la posición de la bombona de gas cumplan con las regulaciones técnicas más actualizadas;
- Sustituya la bombona de gas al aire libre y fuera del alcance de una posible fuente de ignición;
- Nunca bloquee las aberturas de ventilación de la ubicación de almacenamiento de la bombona de gas;
- Mantenga los materiales inflamables alejados del frigorífico;
- No utilice gas para alimentar su frigorífico cerca de gasolineras.

Alimentos

- Respete la fecha de caducidad impresa en los envoltorios de los alimentos;
- Descongelar, limpiar o realizar tareas de mantenimiento del frigorífico puede acortar la preservación de los alimentos.

3 Encender el frigorífico

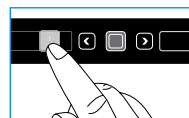

Para encender el frigorífico, pulse el interruptor de activación/desactivación y manténgalo pulsado durante 1 segundo, tal y como se indica en la imagen. La luz del interruptor de activación/desactivación se volverá de color verde.

Transcurridos 10 segundos los ajustes se oscurecerán. La luz verde indica que el frigorífico aún está en funcionamiento.

Para comprobar los ajustes presione el interruptor de activación/desactivación. El último ajuste seleccionado se iluminará.



Para asegurar el rendimiento óptimo, nivele su vehículo antes de utilizar el frigorífico.



Para un rendimiento óptimo, active el frigorífico 8 horas antes de introducir alimentos en su interior.



Se recomienda limpiar debidamente el interior del frigorífico antes de utilizarlo.

4 Seleccionar suministro



Tras encender el frigorífico, mantenga pulsado el botón de confirmación durante 2 segundos. Los símbolos de los suministros se iluminarán y comenzarán a parpadear.

Seleccione el suministro deseado pulsando los botones de flecha.

Confirme su selección con el botón de confirmación.

Símbolos



Auto-mático

El frigorífico selecciona automáticamente la mejor fuente disponible (en este orden: red eléctrica, batería y gas).

La función automática no está presente en todos los tipos de frigoríficos.



230 V

El frigorífico recibe la alimentación de la red eléctrica.



12 V

El frigorífico recibe la alimentación de la batería de su vehículo.



Gas

El frigorífico recibe la alimentación de la conexión de gas de una bombona de gas.

Si ajusta el frigorífico a la selección de fuente automática, el panel de control mostrará dos símbolos de fuentes; A y la mejor fuente disponible.

Utilice siempre la conexión de gas o la tensión de la red para la puesta en marcha y el enfriamiento. El funcionamiento de 12 V únicamente es efectivo si el motor del vehículo está en marcha.

El rendimiento del frigorífico, mediante 12 V, dependerá del grosor y de la longitud del cableado así como de la instalación general del vehículo.



Para asegurar un rendimiento óptimo, desactive el sistema de arranque/parada de su vehículo, si está equipado.

Si el frigorífico recibe la alimentación por una conexión de gas, asegúrese de que el panel de control se alimenta a través de la batería o baterías AA (en el caso de un modelo independiente).

Al seleccionar el gas, la llama debe encenderse en un máximo de 30 segundos. Si el sistema falla, vuelva a encender el frigorífico y vuelva a seleccionar el suministro de gas.

Por motivos de seguridad, no es posible encender la llama en un plazo de 15 minutos después de conducir.

Podrían surgir problemas de naturaleza física al encender el gas a niveles superiores a aproximadamente 1000 m por encima del nivel del mar. Lo cual no quiere decir que el frigorífico no esté funcionando adecuadamente.

Modelo independiente

El frigorífico funciona únicamente cuando el panel de control está activado.

El modelo independiente (instalado por su proveedor) funciona mediante el uso de baterías AA en caso de no poseer una red eléctrica o batería.

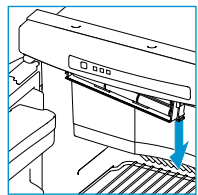

Por lo tanto, abra la pequeña cubierta bajo el panel de control, tal y como muestra la imagen. Coloque 6 baterías AA/LR6 de 1,5 V nuevas, en conformidad con la ilustración de la cubierta.

5 Seleccionar el nivel de refrigeración



Tras activar el frigorífico, mantenga pulsado el botón de confirmación durante 2 segundos.



Los símbolos de los suministros comenzarán a parpadear. Vuelva a pulsar el botón de confirmación.

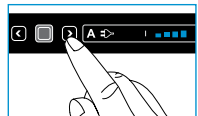

Los indicadores del nivel de refrigeración comenzarán a parpadear. Utilice el botón de flecha para seleccionar el nivel de refrigeración deseado.



Confirme su selección con el botón de confirmación.



Su frigorífico cumple con los requisitos climáticos de clase SN en conformidad con la norma EN ISO 15502:2005 a una temperatura ambiente de 10 °C y 32 °C.

A una temperatura ambiente de entre 15 °C y 25 °C, se recomienda ajustar el nivel de refrigeración del frigorífico a 3. Mayores temperaturas necesitarán mayores niveles de

refrigeración, menores temperaturas menores niveles.

Para mejorar el rendimiento de refrigeración de su frigorífico a altas temperaturas, Thetford recomienda instalar el kit de ventilación. Lo cual ayudará a disminuir el aire cálido a través de las rejillas de ventilación más rápidamente. El kit de ventilación puede utilizarse con todos los frigoríficos Thetford.

6 Control de los extras opcionales

Baterías agotadas

suministrado con los modelos independientes, instalados por su proveedor.

Si su frigorífico viene suministrado con la opción independiente, funcionará con baterías AA/LR6 de 1,5 V durante aproximadamente 7 días en combinación con el suministro de gas.

Si el símbolo rojo "baterías agotadas" parpadea, deberá sustituir las baterías en un plazo máximo de 24 horas. Extraiga todas las baterías de la pequeña cubierta bajo el panel de control y sustitúyalas por 6 baterías nuevas. Si no va a utilizar esta función durante al menos dos semanas, extraiga todas las baterías.

Utilice únicamente baterías AA/LR6 de 1,5 V nuevas. No utilice baterías recargables para esta función del frigorífico.

Si no tiene suficientes baterías o si desea utilizar su frigorífico durante un breve período de tiempo, también es posible utilizar únicamente 3 baterías en fila. Su frigorífico funcionará entonces durante aproximadamente media semana.

Anti-condensación

suministrado en el frigorífico del modelo B & C1

La función de anti-condensación se activa automáticamente para evitar la aparición de condensación en el panel de control. Desactive esta función únicamente si posee poca energía.

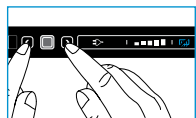

Pulse a la vez ambos botones de flecha a la vez y manténgalos en dicha posición durante 2 segundos, tal y como muestra la imagen. El símbolo "anti-condensación desactivada" se iluminará en el panel de control.

Para volver a activar la función, pulse de nuevo los botones de flecha durante 2 segundos.

Si el frigorífico está funcionando con baterías AA, la función anti-condensación se desactivará automáticamente.

7 Uso del compartimento del frigorífico

Podrá organizar su frigorífico a su gusto desplazando la altura de los estantes de almacenamiento y de los compartimentos de la puerta.

Tras reorganizar los estantes y compartimentos, asegúrese de que la puerta pueda cerrarse.

Desplazamiento de los estantes de almacenamiento

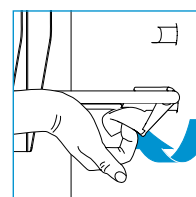

Coloque el clip de sujeción de plástico del estante hacia arriba, tal y como se muestra en la imagen. Eleve ligeramente dicho lado y mueva el estante a la posición deseada. Primero coloque el lado izquierdo

del estante sin el clip de sujeción de plástico en la pared del frigorífico y, a continuación, coloque el otro lado en la ranura correspondiente. Coloque el clip de sujeción de plástico hacia abajo. Su estante de almacenamiento está fijado de nuevo.

Desplazamiento de los compartimentos de la puerta

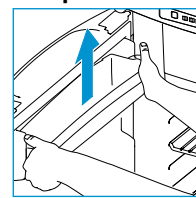

Extraiga un compartimento de la puerta con ambas manos, tal y como se indica en la imagen. Vuelva a colocar dicho compartimento de la puerta en la posición deseada y encájelo en el bloqueo. El compartimento de la puerta está fijado de nuevo.

Uso de la caja deslizante

para los modelos de frigorífico C1 y C2

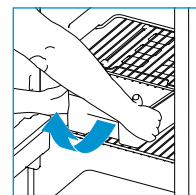

Podrá usar la caja deslizante como bandeja para sus productos de desayuno o almuerzo. Deslice hacia afuera toda la caja y colóquela directamente sobre la mesa.

Para extraer la caja deslizante, tire de la caja hasta que se detenga. A continuación, eleve la caja por la parte delantera tal y como se indica en la imagen. Ya puede retirar la caja.

Uso del cajón

para los modelos de frigorífico C1 y C2

El cajón ha sido especialmente diseñado para botellas, latas y verduras.

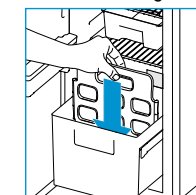

Para dividir el cajón en dos compartimentos, extraiga el sujetador de botellas de la parte trasera y colóquelo en la ranura deseada, tal y como se muestra en la imagen.

La capacidad de almacenamiento máxima del cajón es de 15 kg.

Organización de los alimentos

Tras un período de enfriamiento mínimo de 8 horas, podrá colocar los alimentos en el frigorífico. Para preservar un rendimiento óptimo del frigorífico, no cubra totalmente las rejillas de enfriamiento con alimentos. Asegúrese de que el aire continúe circulando por las rejillas.

Para evitar la formación de hielo en su frigorífico, cubra siempre los productos líquidos, deje que los productos calientes se enfrién antes de colocarlos en el frigorífico y no abra la puerta del mismo más de lo necesario.

Para reducir el tiempo de enfriamiento, almacene en el frigorífico únicamente alimentos pre-enfriados.

Para evitar que los alimentos se sequen o la aparición de olores en el frigorífico, almacene los alimentos en contenedores independientes cerrados.

8 Uso del compartimento frío

Puede utilizar el compartimento frío para mantener los alimentos congelados o para obtener cubitos de hielo con la bandeja de cubitos de hielo de Thetford.

Nunca guarde líquidos gaseosos en el compartimento frío.

Si el frigorífico debe operar durante un período de tiempo superior con una temperatura interna del vehículo inferior a los 10 °C, no se garantizará una regulación

constante de la temperatura del compartimento frío. La temperatura podría aumentar y los alimentos del compartimento frío podrían descongelarse.

Producción de cubitos de hielo

Llene 2/3 de la bandeja de cubitos de hielo con agua y coloque la bandeja en el compartimento frío. Asegúrese de utilizar únicamente agua potable.

⚠ Nunca ingiera cubitos de hielo o polos directamente del compartimento frío. Podría ocasionar quemaduras.

👉 Para acelerar el proceso, haga los cubitos de hielo por la noche, cuando el frigorífico posee más capacidad. Coloque la bandeja de cubitos de hielo en un congelador vacío en la parte inferior trasera.

9 Durante la conducción

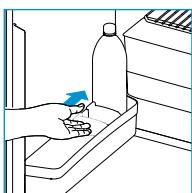

Asegúrese de que todos los productos de su frigorífico no puedan moverse durante la conducción. Asegure las botellas en la puerta y en el cajón con el sujetador-botellas y asegure todos los alimentos en

los estantes.

⚠ En Europa únicamente está permitido utilizar su frigorífico con gas mientras conduce, si instala un sistema de gas con protección anti-ruptura y si cumple con las normativas locales.

👉 No se garantiza el buen rendimiento del gas debido al cambio de las condiciones exteriores durante la conducción. Por lo tanto, Thetford no recomienda utilizar su frigorífico con gas mientras conduce.

Bloqueo de la puerta

Al cerrar y presionar la puerta del frigorífico, dicha puerta se bloquea automáticamente. Durante la conducción, dicho bloqueo de la puerta también asegura la puerta.

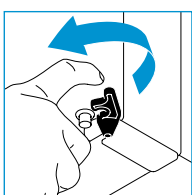

Algunos modelos poseen un bloqueo de seguridad adicional en la parte inferior del frigorífico. Para asegurar que la puerta no se abra durante la conducción, presione el

bloqueo de seguridad negro sobre la clavija de la puerta.

⚠ No permita nunca que los niños jueguen o se introduzcan en el frigorífico. Los niños podrían quedar atrapados y sufrir asfixia.

10 Uso invernal

Cuando vaya a utilizar el frigorífico con una temperatura exterior inferior a los 10 °C, instale una cubierta invernal adecuada, tal y como muestra la imagen.

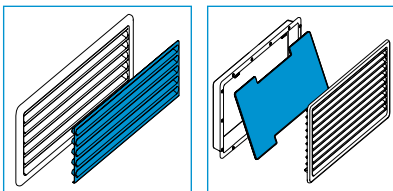

Dicha cubierta protegerá a su frigorífico contra el aire excesivamente frío y asegurará que el frigorífico siga funcionando óptimamente.

Asegúrese de extraer de nuevo la cubierta invernal una vez la temperatura supere los 10 °C.

11 Limpieza

Es importante limpiar de forma periódica el frigorífico para obtener un rendimiento óptimo. Primero retire los estantes, botelleros, caja deslizante y el compartimento/cajón. A continuación limpie dichas piezas y el interior del frigorífico con un paño suave y un limpiador doméstico no agresivo. Utilice un paño suave humedecido para limpiar el exterior del frigorífico. Asegúrese de que las rejillas de ventilación del exterior del vehículo estén siempre libres de polvo.

Extracción del sistema de caja deslizante

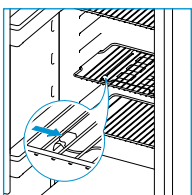

Para retirar el sistema de la caja deslizante de los modelos de frigorífico C1 y C2, abra la puerta del frigorífico completamente y retire la caja deslizante. A continuación, deslice el sistema de rieles hacia la derecha, tal y como se muestra. El sistema de la caja deslizante ya se puede retirar libremente. Después de la limpieza, vuelva a colocar el sistema

siguiendo los pasos en orden inverso. Asegúrese de que el sistema de la caja deslizante encaje en su lugar.

Extracción del cajón

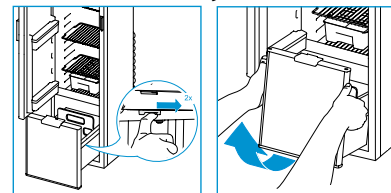

Para extraer el compartimento/cajón del modelo de frigorífico C1, tire del cajón hacia fuera hasta que se detenga y empujelo ligeramente hacia dentro. A continuación, empuje los bloqueos de la guía hacia atrás, tal y como se muestra en la imagen. Tire del cajón un poco más hacia delante y levante las ruedas sobre las curvas. Ahora podrá extraer libremente el cajón. Después de la limpieza, extraiga las guías hasta que se ajusten en su posición original y, a continuación, coloque el cajón en el orden inverso.

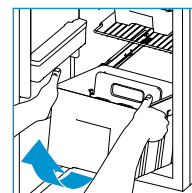

Para extraer el compartimento/cajón del modelo de frigorífico C2, abra la puerta del frigorífico completamente y tire del cajón hasta que se detenga. A continuación, levante el cajón por la parte delantera, como se muestra en la ilustración. El cajón puede ahora extraerse libremente. Después de la limpieza, vuelva a colocar el cajón en el orden inverso.

⚠ Nunca limpie su frigorífico con jabón o agentes de limpieza a base de sosa, cáusticos o agresivos.

⚠ Las piezas sueltas del frigorífico no pueden lavarse en un lavaplatos.

⚠ Si penetra agua a través de las rejillas de ventilación podría dañar su frigorífico. Por lo tanto, instale las cubiertas invernales antes de lavar su vehículo.

12 Apagar el frigorífico



Antes de descongelar el frigorífico o de almacenar su vehículo, desconecte el frigorífico. Presione el interruptor de encendido/

apagado, tal y como se muestra en la imagen, y manténgalo pulsado durante 2 segundos para desconectar el frigorífico. Todas las luces se apagarán.

13 Descongelación

Una capa de hielo sobre las rejillas de enfriamiento reducirá la capacidad de refrigeración y la vida útil de su frigorífico. Por lo tanto, su frigorífico viene suministrado con un sistema de descongelación automático, el cual previene la aparición de hielo.

Sin embargo, sigue siendo posible la descongelación manual de su frigorífico. Extraiga todos los alimentos, envuélvalos bien con papel de periódico y colóquelos en una ubicación fría o una bolsa térmica. A continuación, extraiga el compartimento/cajón (únicamente para los modelos C1 y C2) y deje las puertas abiertas. Coloque toallas secas en el frigorífico para absorber todo resto de agua. Una vez descongelado el frigorífico, seque el interior concienzudamente.

⚠ No acelere el proceso de descongelación extrayendo placas de hielo a la fuerza o utilizando objetos afilados para extraerlas ni utilice un secador de pelo.

14 Almacenamiento

Si no va a utilizar el frigorífico durante un período de tiempo prolongado, es importante que vacíe, descongele y limpie completamente el frigorífico. Tras lo cual, deberá instalar la cubierta invernal sobre las rejillas de ventilación para proteger así su frigorífico durante el almacenamiento.

Para evitar la aparición de olores o moho en el frigorífico, mantenga la puerta del frigorífico, así como la del compartimento del congelador, abiertas durante el almacenamiento. Las puertas externas están equipadas con un bloqueo para el almacenamiento.

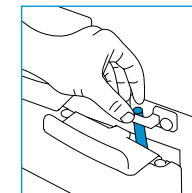

Para el modelo A y el modelo B gire el bloqueo para el almacenamiento y asegúrelo usando la placa de refuerzo, tal y como se indica.

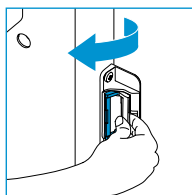

Para el modelo C1 y el modelo C2, abra primero la puerta y gire el bloqueo para el almacenamiento, tal y como se muestra en la imagen. A continuación, cierre la puerta hasta que escuche el primer clic.

Asegúrese de que la puerta esté ligeramente abierta.

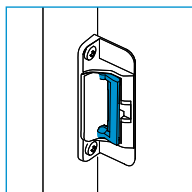

Cuando utilice el frigorífico después de un período de almacenamiento, asegúrese siempre de girar el bloqueo para el almacenamiento a su posición original.

⚠ Asegúrese de que las tomas de gas de la bombona de gas estén cerradas durante el almacenamiento.

⚠ Si entra agua a través de las rejillas de ventilación podría dañar su frigorífico. Por lo tanto, instale las cubiertas invernales antes de lavar su vehículo.

15 Desecho

Su frigorífico ha sido diseñado y fabricado con materiales y componentes de alta calidad, los cuales pueden reciclarse y reutilizarse. El sistema de refrigeración contiene amoníaco como refrigerante así como ciclopentano ecológico como agente espumante.

Una vez su frigorífico haya llegado al final de su vida útil, deséchelo en conformidad con las normativas locales. No deseche su frigorífico junto con el resto de residuos domésticos. Un desecho correcto de su producto ayudará a prevenir los efectos negativos potenciales sobre el medio ambiente y la salud humana.

16 ¿Dudas?

Si desea información adicional o si tiene alguna duda sobre su frigorífico, visite nuestro sitio web www.thetford-europe.com. Si sigue teniendo dudas, póngase en contacto con el departamento de atención al cliente de su país o lugar de vacaciones (consulte las direcciones en la parte trasera).

Para poder obtener una ayuda correcta y eficiente, asegúrese de tener a mano toda la información relevante acerca del producto [consulte la página 211].

Resolución de problemas

Algunos de los problemas vienen indicados mediante los indicadores luminosos parpadeantes de su panel de control. Lea primero las siguientes instrucciones. Si sigue sin poder resolver el problema, póngase en contacto con su distribuidor o con un centro de servicio Thetford.

 **El frigorífico no opera**
apague el frigorífico y vuelva a encenderlo • asegúrese de que haya disponible una fuente de alimentación

 **El frigorífico no opera a 230 V**

compruebe si la red eléctrica está disponible
• intente utilizar el frigorífico con otro suministro de alimentación

 **El frigorífico no funciona a 12 V**

compruebe si el fusible de 12 V en la caja de fusibles del motor de su caravana o coche sigue siendo operativo • asegúrese de que el motor siga en funcionamiento • intente utilizar el frigorífico con otro suministro de alimentación

 **El frigorífico no funciona con gas**

compruebe si la bombona de gas está vacía
• compruebe si la válvula de la bombona de gas y todas las válvulas de cierre están abiertas
• apague el frigorífico y vuelva a encenderlo
• intente utilizar el frigorífico con otro suministro de alimentación.

Preguntas frecuentes

¿Qué debo hacer si el frigorífico no funciona?

Compruebe si el frigorífico ha sido activado en conformidad con las instrucciones, si el vehículo está nivelado o si hay un suministro de alimentación disponible para activar el frigorífico. Si ninguna de estas razones es la causa, póngase en contacto con su proveedor o con un centro de servicio Thetford.

El frigorífico no enfría lo suficiente, ¿qué puedo hacer? Compruebe si las rejillas de ventilación están cubiertas o bloqueadas desde el exterior y retire la mosquitera, si hubiese alguna presente. Si el nivel de refrigeración máximo ha sido

seleccionado, si la puerta del frigorífico cierra debidamente o si hay demasiado hielo en las rejillas de enfriamiento. Si ninguna de estas razones es la causa, póngase en contacto con su proveedor o con un centro de servicio Thetford.

Todos los indicadores luminosos del panel de control están parpadeando, ¿qué debo hacer?

Apague y vuelva a encender el frigorífico. Si el problema persiste, contacte con su proveedor o con un centro de servicio de Thetford.

Acabo de cambiar las baterías, sin embargo el símbolo "baterías agotadas" sigue parpadeando. ¿Qué sucede?

Compruebe si ha utilizado únicamente baterías AA/LR6 de 1,5 V nuevas. Las baterías recargables no funcionan con esta función.

Mi frigorífico no viene suministrado con una cubierta invernal, ¿es normal? La cubierta invernal es un accesorio de su frigorífico, el cual podrá adquirir a través de su proveedor.

Piezas de repuesto

Las piezas de repuesto originales Thetford están disponibles a través de su proveedor o centro de servicio autorizado Thetford.

17 Garantía

Thetford BV ofrece al usuario final de sus productos una garantía de tres años. En caso de producirse un error de funcionamiento durante el período de la garantía, Thetford sustituirá o reparará el producto a su propia discreción. En dicho caso, los costos de la sustitución, mano de obra de la sustitución de los componentes defectuosos y/o los costos de las propias piezas serán abonados por Thetford.

1. Para realizar una reclamación durante el período de garantía, el usuario debe llevar el producto a su proveedor o centro de servicio autorizado Thetford (www.thetford-europe.com). La reclamación será considerada en dicho lugar.
2. Los componentes sustituidos durante la reparación dentro del período de la garantía son propiedad Thetford.
3. Esta garantía no afecta negativamente las normativas de protección del consumidor actual.
4. Esta garantía no es válida si los productos son, o se utilizan, con fines comerciales.

5. No se aceptarán las reclamaciones de la garantía que pertenezcan a una de las siguientes categorías:

- el producto ha sido utilizado indebidamente, o no se han seguido las instrucciones del manual;
- el producto no ha sido instalado en conformidad con las instrucciones;
- el producto ha sido reparado por un centro de servicio no autorizado por Thetford;
- se ha cambiado el código del producto o el número de serie;
- el producto ha sido dañado en circunstancias fuera del uso normal del mismo.

6. La garantía sólo es válida para los frigoríficos Thetford acoplados en una caravana de autocaravana.

Thetford no se hace responsable por las pérdidas y/o daños causados directa o indirectamente por el uso del frigorífico.

Thetford no se hace responsable por los errores de impresión y se reserva el derecho a realizar cambios en las especificaciones del producto sin previo aviso.

N3000-E-serie med kontrolpanel med LED-lamper

model A

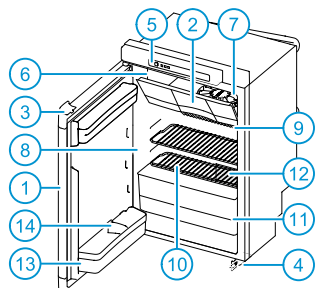

model B

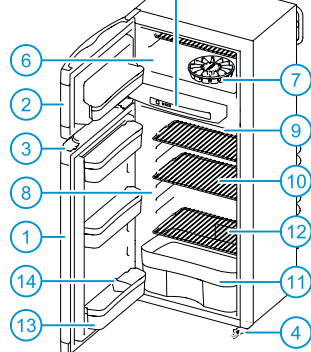

model C1

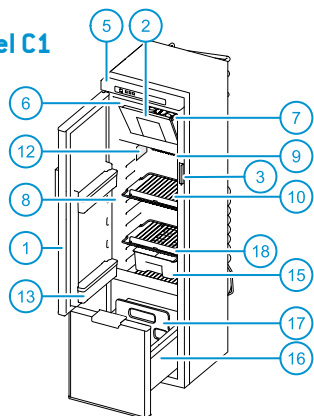

model C2

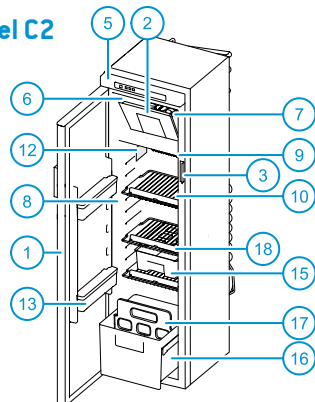

Kontrolpanel med LED-lamper

(N3000-A-serie med touchskærm → p. 140)

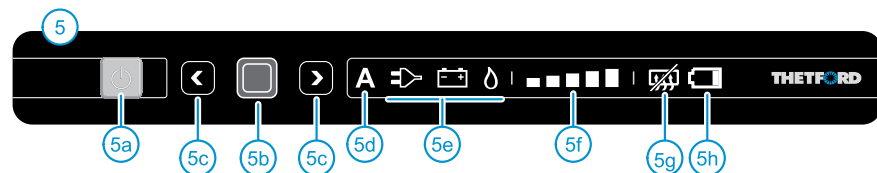

Primærdele

- 1 Køleskabslåge • 2 Låge til fryser • 3 Lås til køleskabslåge • 4 Sikkerhedslås (findes ikke på alle køleskabe)
- 5 Kontrolpanel med LED-lamper • 5a Afbryder • 5b Knap til bekræftelse • 5c Piletaster • 5d Automatisk funktion (findes ikke på alle køleskabe) • 5e Kilder • 5f Indikatorer for køleniveau • 5g 'Antikondensering' (kun på model B) • 5h 'Batterier afladet' [ekstraindstilling] • 6 Frostafsnit • 7 Bakke til isterninger
- 8 Køleskabsrum • 9 Køleribber • 10 Køleskabshylder • 11 Grøntskuffe • 12 Seriemærkatet • 13 Beholdere i køleskabslåge • 14 Flaskeholder • 15 Udtrækskasse (valgfri på model C1 og C2) • 16 Skuffe til flasker og grønt • 17 Flaskeholder til skuffe • 18 Shelf food retainer

1 Indledning

Dette Thetford-apparat er udviklet specielt til campingvogne og autocampere. Det er brugervenligt, opfylder høje kvalitetsstandarder og giver dig enhver tænkelig komfort i ferier og på korte ture. Vi råder dig til at læse brugervejledningen, før du anvender dette apparat. Ikke alle afsnit i denne brugervejledning har relevans for alle apparater. Sørg for at læse de dele af brugervejledningen helt, som er relevante for dit apparat. Opbevar denne brugervejledning på et sikkert sted for fremtidig reference.

For nyeste version af brugervejledningen skal du gå på www.thetford-europe.com

Anvendte symboler



Tip



Forsigtig (potentiel risiko for tilskadekomst eller beskadigelse af produktet)

2 Sikker anvendelse

For korrekt og sikker anvendelse af køleskabet skal du overholde adskillige forholdsregler og generelle anbefalinger. Hvis disse instruktioner ikke er fulgt, accepteres garantikrav ikke.



Sådan gør du i tilfælde af gaslugt: Luk øjeblikkeligt gasflaskens ventil, sluk eventuelt åben ild, tænd ikke for elektriske enheder eller lys, åbn vinduerne, og gå ud af rummet. Kontakt derefter den nationale kundeserviceafdeling eller kundeserviceafdelingen på dit feriested.



Sådan gør du i tilfælde af skarp lugt fra kølesystemet: Sluk køleskabet, sluk eventuel åben ild, sørg for tilstrækkelig ventilation i ventilationskanaler, gennem vinduer og døre. Kontakt derefter den nationale kundeserviceafdeling eller kundeserviceafdelingen på dit feriested.



Dette apparat kan bruges af børn fra 8 år og opefter samt personer med reducerede fysiske, sansemæssige eller mentale evner eller manglende erfaring og viden, hvis de overvåges eller instrueres i brugen af apparatet på en sikker måde og forstår den risiko, der kan være.



Børn må ikke lege med eller gemme sig i apparatet. Børn kan komme i klemme og muligvis blive kvælt. Børn må ikke rengøre eller udføre vedligeholdelse på apparatet uden opsyn.

Vedligeholdelse

- Sørg for, at installation, elektrisk tilslutning, vedligeholdelse og periodisk eftersyn af gassystemet udføres af en kvalificeret tekniker i henhold til vejledningen fra Thetford (www.thetford-europe.com) samt lokale sikkerhedsbestemmelser;
- Åbn aldrig kølesystemet bag på køleskabet, og ødelæg det ikke. Kølesystemet er under tryk og indeholder bestanddele, der er sundhedsskadelige;
- Forsøg aldrig selv at reparere dele af gassystemet, røggastrækket eller elektriske dele. Reparationer skal udføres af kvalificeret personale. Du bedes kontakte kundeserviceafdelingen for yderligere support og flere adresser;
- Sluk køleskabet før enhver form for vedligeholdelse eller rengøring;
- Køleskabet må aldrig udsættes for regn.

Anvendelse af gas

- Køleskabet kører udelukkende på flydende gas (propan, butan eller en blanding af disse). Det kører ikke på naturgas eller kulgas;
- Anvend kun gastyper, der fremgår af seriemærkatet inde i køleskabet;
- Der skal anvendes et filter, når der bruges flydende petroleumsgas (LPG). Filteret skal godkendes af en kvalificeret tekniker;
- Sørg for, at gasflaskens type og placering overholder de nyeste tekniske bestemmelser;
- Udskift gasflasken ude i det fri og på afstand af potentielle antændelseskilder;
- Blokér aldrig ventilationsåbningerne på det sted, hvor gasflasken opbevares;
- Hold brændbart materiale væk fra køleskabet;
- Anvend ikke gas til at drive dit køleskab i nærheden af tankstationer.

Mad

- Overhold de holdbarhedsdatoer, der er trykt på emballage til madvarer;
- Afrimning, rengøring eller vedligeholdelse af køleskabet kan forkorte madens holdbarhed.

3 Tænd køleskabet



For at tænde køleskabet skal du trykke på afbryderen og holde den nede i 1 sekund som vist. Lyset i afbryderen bliver grønt.

Efter 10 sekunder dæmpes indstillingerne. Det grønne lys indikerer, at køleskabet stadig er i funktion.

Tryk på afbryderen for at kontrollere indstillingerne. De senest valgte indstillinger begynder at lyse.

For at sikre optimal ydeevne skal du nivellere din vogn før anvendelse af køleskabet.

For optimal ydeevne skal du tænde køleskabet 8 timer før, du sætter mad i det.

Vi råder dig til at gøre køleskabet ordentligt rent indvendigt, før du anvender det.

4 Valg af kilde



Når du har tændt køleskabet, skal du trykke på knappen for bekræftelse og holde den nede i 2 sekunder. Kildernes symboler begynder at lyse og blinke.

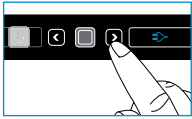

Vælg den ønskede kilde ved at trykke på piletasterne.

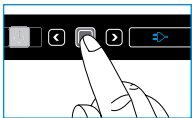

Bekræft dit valg med knappen for bekræftelse.

Kilder

A Auto Køleskabet vælger automatisk den bedste, tilgængelige kilde (i rækkefølgen: Strømforsyning, batteri, gas).

Den automatiske funktion findes ikke på alle typer køleskabe.

230 V Køleskabet drives af strømforsyningen.

12 V Køleskabet drives af batteriet i dit køretøj.



Gas

Køleskabet drives af en gasflaskes gastilslutning.

Hvis du indstiller køleskabet på valg af den automatiske kilde, viser betjeningspanelet to kildesymboler; A og den bedste, tilgængelige kilde.

Anvend altid gastilslutningen eller strømforsyningens spænding til at starte køleskabet og køleprocessen op. Drift på basis af 12 V virker kun, hvis vognens motor kører.

Køleskabets ydeevne, ved drift på 12 V, afhænger af tykkelsen og længden på ledningsføringen samt af vognens almene installationer.



For at sikre optimal ydeevne skal du deaktivere start/stop-systemet på dit køretøj, hvis det er udstyret med et sådant.

Hvis køleskabet drives af en gastilslutning, skal du sørge for, at betjeningspanelet får strøm fra batteriet eller AA-batterier (i tilfælde af fritstående model).

Når du vælger gas, bør flammen antændes inden for 30 sekunder. Hvis systemet svigter, skal du genstarte køleskabet og igen vælge gaskilde.

Af sikkerhedsmæssige årsager er det ikke muligt at tænde flammen inden for 15 minutter efter kørsel.

Fra omtrent 1.000 m over havets overflade kan der opstå problemer af fysisk karakter ved antænding af gassen. Dette betyder dog ikke, at køleskabet ikke fungerer ordentligt.

Fritstående model

Køleskabet er først driftsklart, når kontrolpanelet er tændt. En fritstående model (installeret af din forhandler) kan drives af AA-batterier, hvis der ikke er strømforsyning eller batteri.

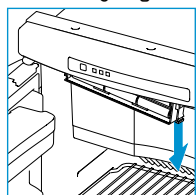

Derfor skal du åbne det lille dæksel under kontrolpanelet som vist. Sæt 6 nye 1,5 V AA/LR6-batterier i, som det ses på illustrationen i dækslet.

5 Valg af køleniveau

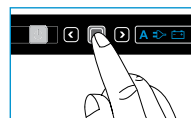

Når du har tændt køleskabet, skal du trykke på knappen for bekræftelse og holde den nede i 2 sekunder.



Kildernes symboler begynder at blinke. Tryk igen på knappen for bekræftelse.



Indikatorerne for køleniveau begynder at blinke. Anvend piletasten til valg af det ønskede køleniveau.



Bekræft dit valg med knappen for bekræftelse.

Laveste køleniveau Højeste køleniveau

Dit køleskab opfylder kravene for klimaklasse SN i henhold til EN ISO 15502:2005 ved en rumtemperatur mellem 10°C og 32°C.



Vi råder dig til at indstille køleskabet til køleniveau 3 med en omgivende temperatur på mellem 15°C og 25°C. Ved højere temperaturer er et højere køleniveau nødvendigt, ved lavere temperaturer er et lavere køleniveau nødvendigt.



For at forbedre køleskabets køleevne ved høje omgivende temperaturer, råder Thetford dig til at montere ventilatorsættet. Det hjælper med til hurtigere fjernelse af varm luft gennem ventilationskanalerne. Ventilatorsættet passer til alle Thetford-køleskabe.

6 Kontrol af ekstra tilbehør

Batterier afladet

forekommer ved fritstående modeller, der er installeret af din forhandler.

Når dit køleskab er af typen, der kan stå frit, kører det omtrent 7 dage på 1,5 V AA/LR6-batterier kombineret med gasforsyning.

Hvis det røde symbol "batterier afladet" blinker, skal du udskifte batterierne inden for 24 timer. Fjern alle batterier via det lille dæksel under

kontrolpanelet, og sæt 6 nye batterier i. Hvis du ikke skal anvende denne funktion i over to uger, skal du fjerne alle batterier.



Anvend kun nye 1,5 V AA/LR6-batterier. Anvend ikke genopladelige batterier til denne funktion i køleskabet.



Hvis du ikke har batterier nok, eller du ønsker at anvende køleskabet i meget kort tid, er det ligeledes muligt kun at anvende 3 batterier på række. Sådan kan dit køleskab køre ca. 3-4 dage.

Antikondensering



findes på køleskabsmodel B & C1

For at undgå kondensering i kontrolpanelet, tændes funktionen antikondensering automatisk. Slå kun denne funktion fra, når energimængden er lav.

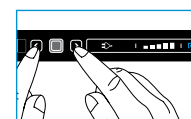

Tryk samtidig på begge piletaster, og hold dem nede i 2 sekunder som vist.

Symbolet "antikondensering fra" begynder at lyse på

kontrolpanelet. For at aktivere funktionen igen skal du endnu en gang trykke på piletasterne i 2 sekunder.

Når dit køleskab drives af AA-batterier, slås antikondensering automatisk fra.

7 Anvendelse af køleskabsrummet

Du kan organisere dit køleskab som ønsket ved at flytte rundt på hylderne i det og højdejustere beholderne i køleskabslågen.



Sørg for, at lågen stadig kan lukkes, når du har flyttet om på hylder og beholdere i køleskabet.

Flytning af køleskabshylder

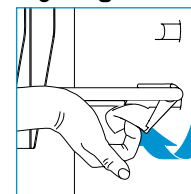

Drej plastklemmen på opbevaringshylden opad som illustreret. Løft den side lidt, og flyt opbevaringshylden til den ønskede position. Anbring først venstre side af opbevaringshylden uden

plastklemme i køleskabsvæggen, og sæt derefter den anden side af hylden i den tilsvarende rille. Drej plastklemmen nedad. Din køleskabshylde sidder atter fast.

Flytning af beholdere i køleskabslågen

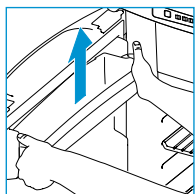

Skub en af beholderne ud af fastlåsningsen med begge hænder som vist. Sæt denne beholder tilbage på den ønskede placering, og skub den tilbage i fastlåsningsen. Beholderen i køleskabslågen sidder atter fast.

Anvendelse af udtrækskasse

til køleskabsmodel C1 og C2

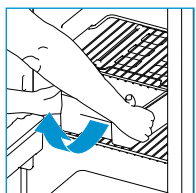

Du kan anvende udtrækskassen som bakke til alle de ting fra køleskabet, som indgår i din morgenmad eller frokost.

Træk kassen ud med de relevante ting i, og sæt den direkte på bordet.

For at fjerne udtrækskassen skal du trække kassen ud, til den stopper. Tag derefter fat i kassen foran, og løft den som illustreret. Du kan nu frit fjerne kassen.

Anvendelse af skuffe

til køleskabsmodel C1 og C2

Skuffen er specialdesignet til flasker, dåser og grønt.

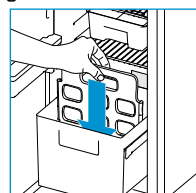

For at inddele skuffen i to rum skal du som illustreret tage flaskeholderen ud fra positionen bagerst i køleskabet og sætte den i igen i den rille, du ønsker.

⚠ Skuffens maksimale opbevaringskapacitet er 15 kg.

Placering af mad

Når køleprocessen har været i gang i mindst 8 timer, kan du sætte mad i køleskabet. Dæk ikke køleribberne fuldstændigt med mad, hvis du ønsker at bevare en optimal ydeevne i køleskabet. Sørg for kontinuerlig luftcirkulation omkring ribberne.

⚠ For at undgå isdannelse i køleskabet skal du altid tildække væsker, lade varme madvarer køle af, før du sætter dem i køleskabet, og ikke holde køleskabslågen åben længere end højst nødvendigt.

👉 For at mindske tiden for nedkøling skal du kun sætte forhåndsafkølet mad i køleskabet.

👉 For at undgå, at maden tørrer ud, eller at køleskabet kommer til at lugte, skal du opbevare maden særskilt i lukkede beholdere.

8 Anvendelse af frostafsnittet

Du kan bruge fryseren til at holde mad frossent eller til at fremstille isterninger i den medfølgende Thetford-isterningebakke.

⚠ Opbevar aldrig kulsyreholdige væsker i frostafsnittet.

⚠ Hvis køleskabet skal fungere i længere tid ved en indvendig vogntemperatur på under 10 °C, kan vi ikke garantere en konstant temperaturregulering i køleskabets frostafsnit. Temperaturen kan stige, og maden kan tø i frostafsnittet.

Fremstilling af isterninger

Fyld bakken til isterninger 2/3 op med vand, og sæt bakken i frostafsnittet. Sørg for kun at anvende drikkevand til isterningerne.

⚠ Spis aldrig isterninger eller ispinde direkte fra frostafsnittet. Det kan give brandsår.

👉 For at fremskynde processen kan du fremstille isterningerne om natten, hvor køleskabets kapacitet er øget. Sæt bakken til isterninger i bunden bagerst i en tom fryser.

9 Under kørsel

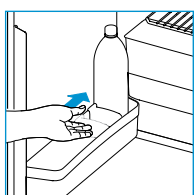

Sørg for, at ingen madvarer i dit køleskab kan bevæge sig under kørsel. Du skal afsikre flaskerne i lågen og skuffen med flaskeholderen og sikre alle madvarer på opbevaringshylderne.

⚠ I Europa er det kun tilladt at drive køleskabet på gas, når du er ude at køre, hvis der er monteret et gas system med sikring i tilfælde af opbremsning, og hvis lokal lovgivning er overholdt.

👉 På grund af uensartede ydre kørselsforhold kan vi ikke garantere for god ydeevne på gas. Derfor råder Thetford dig til ikke at drive dit køleskab på gas under kørsel.

Lås til køleskabslåge

Ved lukning af og tryk på køleskabslågen, låser lågen automatisk. Denne lås til køleskabslågen sikrer ligeledes lågen under kørsel.

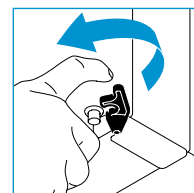

Visse modeller er udstyrede med en ekstra sikkerheds-lås i køleskabets bund. For at sikre, at lågen ikke åbner under kørsel, skal du skubbe den sorte sikkerheds-lås over stiftet på lågen.

⚠ Lad aldrig børn lege eller gemme sig i køleskabet. Børn kan komme i klemme og muligvis blive kvælt.

10 Anvendelse om vinteren

Når du skal anvende køleskabet, hvor temperaturen udenfor er under 10 °C, skal du montere et egnet vinterdække på det som vist.

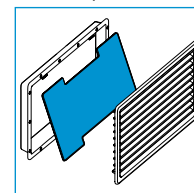
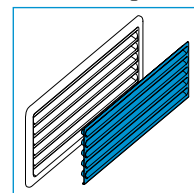

Dette dæksel beskytter dit køleskab mod for kold luft og sørger for stadig optimal ydeevne i køleskabet.

Sørg for at fjerne vinterdækket, når temperaturen igen når over 10 °C.

11 Rengøring

Det er vigtigt jævnligt at rengøre køleskabet for at sikre optimal ydeevne. Fjern først hylderne, dørhylderne, udtrækskassen og skuffen. Rengør derefter disse dele og indersiden af køleskabet med en blød klud og et mildt rengøringsmiddel. Anvend en våd, blød klud til udvendig rengøring af køleskabet. Sørg altid for, at vognens udvendige ventilationskanaler er støvtætte.

Fjernelse af system med udtrækskasse

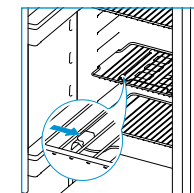

For at fjerne systemet med udtrækskasse til køleskabsmodellerne C1 og C2 skal du åbne køleskabslågen helt og fjerne udtrækskassen. Skub derefter skinnesystemet mod højre

som illustreret. Systemet med udtrækskasse kan nu frit fjernes. Efter rengøring skal du sætte systemet i igen i omvendt rækkefølge. Sørg for, at systemet med udtrækskasse falder tilbage på plads.

Fjernelse af skuffe

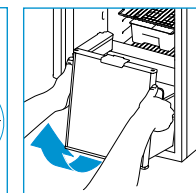
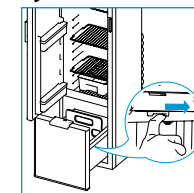

For at fjerne skuffen i køleskabsmodellen C1 skal du trække skuffen ud, indtil den stopper og skubbe den lidt tilbage. Skub derefter guidelåsene bagud som illustreret. Træk skuffen længere ud mod forsiden, og løft hjulene over buerne. Skuffen kan nu frit fjernes. Efter rengøring skal du trække guiderne ud, indtil de falder tilbage på plads og derefter sætte skuffen i igen i omvendt rækkefølge.

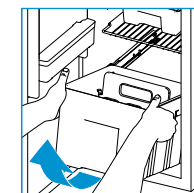

For at fjerne skuffen i køleskabsmodellen C2 skal du åbne køleskabslågen helt og trække skuffen ud, indtil den stopper. Løft derefter skuffen ud på forsiden som illustreret. Skuffen kan nu frit fjernes.

Efter rengøring skal du sætte skuffen i igen i omvendt rækkefølge.

⚠ Rengør aldrig dit køleskab med sæbe eller aggressive kaustiske eller sodabaserede rengøringsmidler.

⚠ Køleskabets løse dele er ikke egnet til maskinopvask.

⚠ Vand i ventilationskanalerne kan beskadige køleskabet. Derfor skal du sætte vinterdækket på, før du vasker vognen.

12 Sluk køleskabet



Før afrimning af køleskabet eller opmagasinering af vognen skal du slukke køleskabet. Tryk på afbryderen som vist, og

hold den nede i 2 sekunder for at slukke køleskabet. Alle lamper går ud.

13 Afrimning

Lag af is på køleribberne forringer køleskabets kølekapacitet og levetid. Derfor har køleskabet et automatisk afrimningssystem, der hindrer isdannelse.

Til trods for dette system er det stadig muligt manuelt at afrime køleskabet efter behov. Fjern alle madvarer, pak dem godt ind i avispapir, og læg dem et køligt sted eller i en isoleret pose. Fjern derefter skuffen (kun på model C1 og C2), og lad lågerne stå åbne. Læg tørre håndklæder i køleskabet til opslugning af overskydende vand. Når køleskabet er afrimet, skal du tørre det grundigt af indvendigt.

⚠ Fremskynd ikke afrimningsprocessen ved at fjerne lagene af is med magt eller skarpe genstande eller ved anvendelse af en hårtørrer.

14 Opbevaring

Hvis du ikke påregner at skulle anvende dit køleskab i længere tid, er det vigtigt grundigt at tømme, afrime og rengøre hele køleskabet. Sæt derefter vinterdækket over ventilationskanalerne for at beskytte dit køleskab under opbevaringen.

For at undgå lugte og mug i køleskabet skal du lade køleskabslågen, såvel som fryseskabslågen stå åbne under opbevaringen. De udvendige låger har en opbevaringslås.

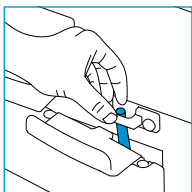

Ved model A og model B skal du dreje opbevaringslåsen og afsikre den ved hjælp af slagpladen som illustreret.

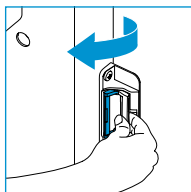

Ved model C1 og model C2 skal du først åbne lågen og dreje opbevaringslåsen som illustreret. Luk derefter lågen, indtil du hører det første klik. Sørg for, at lågen stadig står lidt åben.

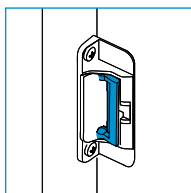

Når du anvender køleskabet efter opbevaring, skal du altid sørge for at dreje opbevaringslåsen tilbage til den oprindelige position.

⚠ Sørg for, at gasflaskens haner er lukkede under opbevaringen.

⚠ Vand i ventilationskanalerne kan beskadige køleskabet. Derfor skal du sætte vinterdækket på, før du vasker vognen.

15 Bortskaffelse

Dit køleskab er designet med og produceret af materialer og komponenter i høj kvalitet, der kan genbruges. Kølesystemet indeholder ammoniak som kølemiddel og ozonlagsvenligt cyclopentan som drivmiddel i skummet.

Når køleskabets har nået slutningen af sin levetid, skal du bortskaffe det i henhold til lokal lovgivning. Bortskaf ikke køleskabet sammen med almindeligt husholdningsaffald. Korrekt bortskaffelse af dit gamle produkt hjælper til at forhindre negative konsekvenser for miljø og folkesundhed.

16 Spørgsmål?

Hvis du ønsker yderligere information eller har spørgsmål om dit køleskab, bedes du gå på vores hjemmeside www.thetford-europe.com. Hvis du derefter stadig har spørgsmål, skal du kontakte kundeserviceafdelingen i dit land eller på dit feriested (se adresserne på bagsiden).

For korrekt og effektiv support bedes du sørge for at have al relevant produktinformation klar (se side 211).

Fejlfinding

Visse problemer indikeres af lys, der blinker på kontrolpanelet. Læs først nedenstående

vejledning. Hvis dette ikke løser problemet, skal du kontakte din forhandler eller et Thetford-servicecenter.



Køleskabet kan ikke køre

sluk køleskabet, og tænd det igen • du skal sikre dig, at der er en strømkilde tilgængelig



Køleskabet kan ikke køre på 230 V

kontrollér tilgængelig strømforsyning • prøv at køre køleskabet på en anden strømkilde



Køleskabet kører ikke på 12 V

kontrollér, om 12 V-sikringen i sikringsboksen i din autocamper eller bil stadig virker • sørg for, at motoren kører • prøv at køre køleskabet på en anden strømkilde



Køleskabet kører ikke på gas

kontrollér, at der stadig er gas i gasflasken • kontrollér, om gasflaskens ventil og alle lukkeventiler er åbne • sluk køleskabet, og tænd det igen • prøv at køre køleskabet på en anden strømkilde.

Ofte stillede spørgsmål

Hvad kan jeg gøre, hvis køleskabet ikke starter?

Kontrollér, om du har tændt køleskabet i henhold til vejledningen, om vognen står plant, eller om der er andre mulige energikilder, som kan starte køleskabet. Hvis intet af dette er tilfældet, bedes du kontakte din forhandler eller et Thetford-servicecenter.

Køleskabet køler ikke tilstrækkeligt - hvad kan jeg gøre? Kontrollér, om aftrækkene er dækket til eller blokeres udefra, og fjern myggeskærmen, hvis der findes en sådan. Kontrollér at køleskabet står plant, at køleskabets højeste køleniveau er valgt, at køleskabslågen stadig lukker ordentligt, samt at der ikke er for megen is på køleribberne. Hvis intet af dette er tilfældet, bedes du kontakte din forhandler eller et Thetford-servicecenter.

Alle lamper på kontrolpanelet blinker - hvad skal jeg gøre? Sluk køleskabet, og tænd det igen. Hvis problemet varer ved, bedes du kontakte din forhandler eller et Thetford-servicecenter.

Jeg har lige udskiftet batterier, men symbolet "batterier afladet" blinker allerede. Hvad er der galt? Kontrollér, at du kun har anvendt nye 1,5 V AA-/LR6-batterier. Du kan ikke anvende genopladelige batterier til denne funktion.

Der fulgte ikke vinterdække med til mit køleskab, kan det passe? Vinterdækket er tilbehør til dit køleskab, som du kan købe hos din forhandler.

Reserve dele

Originale Thetford-reserve dele kan fås gennem din egen forhandler eller hos et autoriseret Thetford-servicecenter.

17 Garanti

Thetford BV tilbyder slutbrugerne af sine produkter tre års garanti. I tilfælde af funktionsfejl i garantiperioden udskifter eller reparerer Thetford produktet efter eget skøn. I tilfælde heraf bliver omkostningerne til udskiftning, arbejds løn for udskiftning af defekte komponenter og/eller omkostninger til selve reservedelene afholdt af Thetford.

1. For at indgive en klage under denne garanti skal brugeren indlevere produktet hos sin forhandler eller et autoriseret Thetford-servicecenter (www.thetford-europe.com). Klagen vurderes dér.

2. Komponenter udskiftet ved reparation under garantien bliver Thetfords ejendom.

3. Denne garanti berører ikke gældende love om forbrugerbeskyttelse.

4. Denne garanti bortfalder i tilfælde af produkter til, eller anvendt til, kommercielle formål.

5. Garantikrav, der hører ind under én af følgende kategorier, accepteres ikke:
• produktet har været anvendt forkert, eller instruktionerne i brugervejledningen er ikke blevet fulgt; • produktet er ikke blevet installeret i henhold til instruktionerne; • der er foretaget ændringer af produktet; • produktet er blevet repareret af et ikke-autoriseret Thetford-servicecenter; • produktkode eller serie-id er blevet ændret; • produktet er blevet beskadiget af omstændigheder, der går ud over normal produktanvendelse.

6. Denne garanti gælder kun for Thetford-køleskabe indbygget i campingvogne autocamper.

Thetford hæfter ikke for tab og/eller skader, der direkte eller indirekte hidrører fra anvendelse af køleskabet.

Thetford er ikke ansvarlig for trykfejl og forbeholder sig ret til at foretage ændringer af produktspecifikationerne uden varsel.

Modellreihe N3000-E mit LED-Bedienfeld

modell A

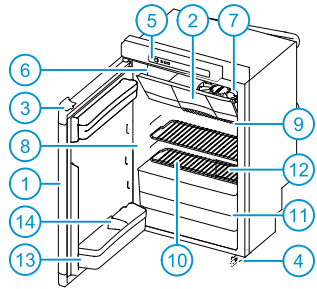

modell B

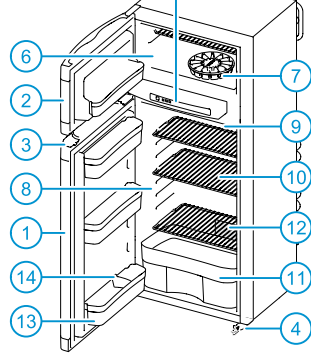

modell C1

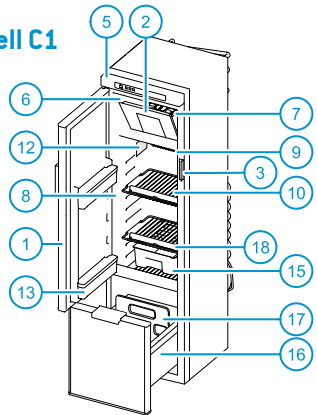

modell C2

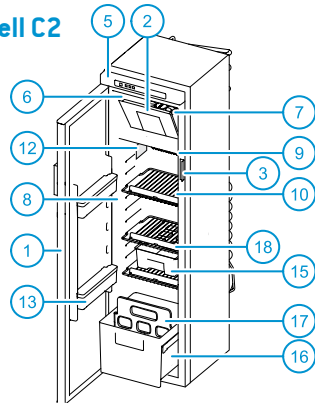

LED-Bedienfeld

(Modellreihe N3000-A mit Touchscreen → p. 148)

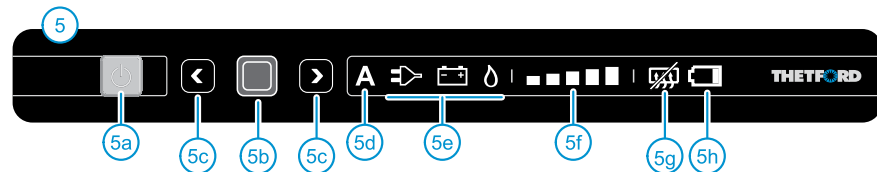

Hauptteile

- 1 Kühlschranktür • 2 Gefrierschranktür • 3 Türschloss • 4 Sicherheitsschloss (nicht an allen Kühlschränken vorhanden) • 5 LED-Bedienfeld • 5a Ein-/Ausschalter • 5b Bestätigungstaste • 5c Pfeiltasten • 5d Automatische Funktion (nicht an allen Kühlschränken vorhanden) • 5e Quellen • 5f Kühlstufenanzeigen • 5g 'Anti-Kondensation' (nur für Modell B) • 5h 'Batterien leer' (optionales Extra) • 6 Gefrierfach • 7 Eiswürfelschale • 8 Kühlfach • 9 Kühlrippen • 10 Ablagefächer • 11 Gemüsefach • 12 Typenschild • 13 Türkästen • 14 Flaschenhalterung • 15 Ausziehfach (optional bei den Modellen C1 und C2) • 16 Schubfach für Flaschen und Gemüse • 17 Flaschenhalterung für Schubfach • 18 Shelf food retainer

1 Einleitung

Dieses Thetford-Gerät wurde speziell für Wohnwagen und Wohnmobile konstruiert. Es ist benutzerfreundlich, erfüllt hohe Qualitätsstandards und bietet Ihnen allen möglichen Komfort im Urlaub und auf Kurzreisen. Wir empfehlen Ihnen, dieses Handbuch zu lesen, bevor Sie dieses Gerät verwenden. Nicht alle Kapitel dieses Handbuchs sind für alle Geräte relevant. Stellen Sie sicher, dass Sie die für Ihr Gerät relevanten Teile vollständig lesen. Bewahren Sie dieses Handbuch zum späteren Nachschlagen an einem sicheren Ort auf.

Die aktuellste Version des Handbuchs finden Sie auf der Webseite www.thetford-europe.com

Verwendete Symbole

- Tipp
- Achtung (mögliche Gefahr von Verletzungen oder Beschädigung des Produkts)

2 Sicherer Gebrauch

Für eine ordnungsgemäße und sichere Verwendung des Kühlschranks müssen Sie einige Vorsichtsmaßnahmen und allgemeine Empfehlungen beachten. Wenn diese Anweisungen nicht befolgt werden, akzeptieren wir keine Gewährleistungsansprüche.

Was zu tun ist, wenn Sie Gasgeruch wahrnehmen: Schließen Sie sofort das Ventil der Gasflasche, löschen Sie alle offenen Flammen, schalten Sie keine Elektrogeräte oder kein Licht an, öffnen Sie die Fenster und verlassen Sie den Raum. Nehmen Sie dann Kontakt mit der Kundendienstabteilung Ihres Landes oder Urlaubslandes auf.

Was zu tun ist, wenn Sie einen stechenden Geruch aus dem Kühlsystem wahrnehmen: Schalten Sie den Kühlschrank aus, löschen Sie alle offenen Flammen, sorgen Sie für eine ausreichende Lüftung durch die Lüftungsöffnungen, Fenster und Türen. Nehmen Sie dann Kontakt mit der Kundendienstabteilung Ihres Landes oder Urlaubslandes auf.

Dieses Gerät kann von Kindern ab einem Alter von 8 Jahren und Personen mit eingeschränkten physischen, motorischen oder geistigen Fähigkeiten oder Mängeln an Erfahrung

und Wissen benutzt werden, falls diese über die sichere Verwendung des Geräts unterrichtet wurden und mögliche Gefahrenquellen verstehen.

Passen Sie auf, dass Kinder nicht mit dem Gerät spielen oder sich darin verstecken. Kinder können eingeschlossen werden und möglicherweise ersticken. Erlauben Sie Kindern nicht ohne Beaufsichtigung das Gerät zu reinigen oder Wartungsarbeiten durchzuführen.

Wartung

- Lassen Sie den Einbau, den Elektroanschluss, die Wartung und die regelmäßige Überprüfung des Gassystems entsprechend der Vorschriften von Thetford (www.thetford-europe.com) und der örtlichen Sicherheitsregeln durch einen qualifizierten Techniker durchführen;
- Öffnen oder beschädigen Sie das Kühlsystem auf der Rückseite Ihres Kühlschranks nicht. Das Kühlsystem steht unter Druck und enthält gesundheitsgefährdende Substanzen;
- Versuchen Sie nicht, Teile des Gassystems, des Abgaskanals oder der Elektrokomponenten selbst zu reparieren. Die Reparaturen dürfen nur durch einen qualifizierten Techniker erfolgen. Nehmen Sie bitte Kontakt mit der Kundendienstabteilung auf, um weitere Unterstützung und Adressen zu erhalten;
- Schalten Sie Ihren Kühlschrank vor der Durchführung jedweder Wartungs- oder Reinigungsarbeiten an Ihrem Kühlschrank aus;
- Setzen Sie den Kühlschrank niemals Regen aus.

Gasbenutzung

- Der Kühlschrank läuft nur mit Flüssiggas (Propan, Butan oder einer Mischung von diesen beiden). Er läuft nicht mit Erdgas oder Kohlendioxid;
- Verwenden Sie nur Gas, das auf dem Typenschild im Innern des Kühlschranks angegeben ist;
- Bei Verwendung von Autogas (LPG) muss ein Filter verwendet werden. Der Filter muss von einem qualifizierten Techniker eingebaut werden;
- Überprüfen Sie, ob die Ausführung und der Standort der Gasflasche die neuesten technischen Bestimmungen erfüllen;
- Wechseln Sie die Gasflasche an der frischen Luft und außerhalb der Reichweite aller möglichen Zündquellen;
- Versperren Sie die Lüftungsöffnungen am Ort der Lagerung der Gasflasche nicht;
- Halten Sie brennbares Material vom Kühlschrank fern;
- Verwenden Sie kein Gas zum Betrieb Ihres Kühlschranks in der Nähe von Tankstellen.

Lebensmittel

- Beachten Sie das auf der Lebensmittelverpackung aufgedruckte Mindesthaltbarkeitsdatum;
- Das Auftauen, die Reinigung oder Wartung des Kühlschranks kann die Haltbarkeit der Lebensmittel verkürzen.

3 Einschalten des Kühlschranks



Um den Kühlschrank einzuschalten, halten Sie den Ein-/Ausschalter 1 Sekunde lang gedrückt, siehe Abbildung. Im Ein-/Ausschalter leuchtet eine Lampe grün auf.

Nach 10 Sekunden werden die Einstellungen gedimmt. Die grüne Lampe zeigt an, dass der Kühlschrank weiterhin in Betrieb ist.

Um die Einstellungen zu überprüfen, drücken Sie den Ein-/Ausschalter. Die zuletzt ausgewählten Einstellungen leuchten auf.

Um eine optimale Funktionsfähigkeit des Kühlschranks zu gewährleisten, richten Sie Ihr Fahrzeug waagrecht aus, bevor Sie den Kühlschrank betreiben.

Schalten Sie den Kühlschrank 8 Stunden, bevor Sie Lebensmittel einlagern, ein, um ein optimales Ergebnis zu erhalten.

Wir empfehlen, das Innere des Kühlschranks ordnungsgemäß zu reinigen, bevor Sie den Kühlschrank verwenden.

4 Auswahl der Energiequelle



Halten Sie nach dem Einschalten des Kühlschranks die Bestätigungstaste 2 Sekunden lang gedrückt. Die Symbole für die Quellen leuchten auf und beginnen zu blinken.

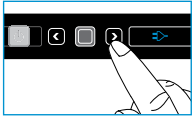

Wählen Sie die gewünschte Quelle durch Drücken der Pfeiltasten aus.



Bestätigen Sie Ihre Auswahl durch die Bestätigungstaste.

Quellen

A Auto
Der Kühlschrank wählt automatisch die beste verfügbare Quelle (in der Reihenfolge: 230V, Batterie, Gas).

Die automatische Funktion ist nicht bei allen Kühlschranktypen vorhanden

230 V
Der Kühlschrank wird über das Stromnetz betrieben.

12 V
Der Kühlschrank wird über die Batterie Ihres Fahrzeugs betrieben.

Gas
Der Kühlschrank wird über den Gasanschluss einer Gasflasche betrieben.

Wenn Sie den Kühlschrank auf die automatische Quellenauswahl einstellen, zeigt das Bedienfeld zwei Quellsymbole an; A und die beste verfügbare Quelle.

Verwenden Sie stets den Gasanschluss oder die Netzspannung, um den Kühlschrank in Betrieb zu nehmen und zu kühlen. Der Betrieb mit 12 V ist nur dann wirksam, wenn der Motor des Fahrzeugs läuft.

Die Leistungsfähigkeit des Kühlschranks ist, wenn er mit 12 V betrieben wird, von der Dicke und Länge der Elektroleitung und dem Gesamtaufbau des Fahrzeugs abhängig.

Um eine optimale Leistung zu sichern, deaktivieren Sie das Start-/Stoppsystem an Ihrem Fahrzeug, falls vorhanden.

Wenn der Kühlschrank durch einen Gasanschluss betrieben wird, vergewissern Sie sich, dass das Bedienfeld durch die Fahrzeugbatterie oder Batterien der Größe AA betrieben wird (für ein autarkbetriebenes Modell).

Wenn Sie Gas gewählt haben, sollte die Flamme innerhalb von 30 Sekunden gezündet werden. Wenn die Inbetriebnahme fehlschlägt, schalten Sie den Kühlschrank aus und wieder ein und wählen Sie die Quelle Gas erneut.

Aus Sicherheitsgründen kann die Gasflamme nach Fahrstopp, erst nach 15 Minuten gezündet werden.

Bei einer Höhe ab etwa 1000 m über dem Meeresspiegel können Probleme physikalischer Art bei der Verwendung von Gas auftreten. Das bedeutet nicht, dass der Kühlschrank nicht ordnungsgemäß funktioniert.

Autonomes Modell

Der Kühlschrank kann nur betrieben werden, wenn das Bedienfeld in Betrieb ist. Ein autonomes Modell (aufgebaut durch Ihren Händler) kann mithilfe von AA-Batterien betrieben werden für den Fall, dass kein Stromnetz vorhanden ist oder keine Akkus verfügbar sind.

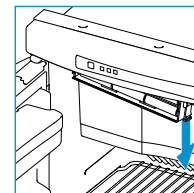

Öffnen Sie deshalb die kleine Abdeckung unterhalb des Bedienfeldes, siehe Abbildung. Legen Sie 6 neue 1,5 V AA/LR6 Batterien ein, siehe die Abbildung in der Abdeckung.

5 Auswahl der Kühlstufe

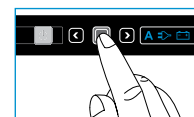

Halten Sie nach dem Einschalten des Kühlschranks die Bestätigungstaste 2 Sekunden lang gedrückt.



Die Symbole für die Quellen beginnen zu blinken. Drücken Sie die Bestätigungstaste erneut.



Die Kühlstufenanzeigen beginnen zu blinken. Verwenden Sie die Pfeiltaste, um die gewünschte Kühlstufe auszuwählen.



Bestätigen Sie Ihre Auswahl durch die Bestätigungstaste.

Niedrigste Kühlstufe Höchste Kühlstufe

Ihr Kühlschrank erfüllt die Anforderungen der Klimaklasse SN entsprechend der Norm EN ISO 15502:2005 bei einer Raumtemperatur von 10 °C bis 32 °C.

Wir empfehlen Ihnen, den Kühlschrank bei einer Umgebungstemperatur zwischen 15 °C und 25 °C auf die Kühlstufe 3 zu stellen. Bei einer höheren Temperatur brauchen Sie eine höhere Kühlstufe, bei einer niedrigeren Temperatur eine niedrigere Kühlstufe.

Zur Verbesserung der Kühlleistung Ihres Kühlschranks bei hohen Temperaturen empfiehlt Thetford die Verwendung des Ventilator-Bausatzes. Er hilft, die warme Luft schneller den Lüftungsöffnungen zuzuführen. Der Ventilator-Bausatz ist für alle Thetford-Kühlschränke verwendbar.

6 Kontrolle optionaler Extras

Batterien leer

bei den autonomen Modellen vorhanden, aufgebaut durch Ihren Händler.

Wenn Ihr Kühlschrank über die Option des autonomen Betriebs verfügt, kann er etwa 7 Tage lang mit 1,5 V AA/LR6-Batterien in Kombination mit einer Gasquelle betrieben werden.

Wenn das rote Symbol 'Batterien leer' blinkt, müssen Sie die Batterien innerhalb von 24 Stunden ersetzen. Entnehmen Sie alle Batterien aus der kleinen Abdeckung unterhalb des Bedienfeldes und setzen Sie 6 neue Batterien ein. Wenn Sie diese Funktion des Kühlschranks mehr als zwei Wochen lang nicht benutzen, entnehmen Sie alle Batterien.

Verwenden Sie nur neue 1,5 V AA/LR6-Batterien. Verwenden Sie keine aufladbare Akkus für diese Funktion des Kühlschranks.

Wenn Sie nicht genügend Batterien haben oder Sie Ihren Kühlschrank für einen sehr kurzen Zeitraum benutzen möchten, können Sie auch nur 3 Batterien in Reihe verwenden. Ihr Kühlschrank kann so etwa eine halbe Woche lang betrieben werden.

Anti-Kondensation

beim Kühlschrank Modell B & C1 vorhanden

Um das Beschlagen des Bedienfeldes zu verhindern, ist die Anti-Kondensationsfunktion automatisch eingeschaltet. Schalten Sie diese Funktion nur aus, wenn wenig Energie vorhanden ist.

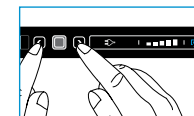

Halten Sie gleichzeitig beide Pfeiltasten 2 Sekunden lang gedrückt, siehe Abbildung. Das Symbol 'Anti-Kondensation aus' leuchtet auf dem Bedienfeld auf. Um diese Funktion wieder einzuschalten, halten Sie erneut beide Pfeiltasten 2 Sekunden lang gedrückt.

Wenn Ihr Kühlschrank mit AA-Batterien betrieben wird, ist die Anti-Kondensation automatisch ausgeschaltet.

7 Benutzung des Kühlfachs

Sie können den Kühlschrank nach Ihren Wünschen einstellen, indem Sie die Ablagefächer und Türkästen in der Höhe verstellen.

⚠ Überprüfen Sie nach der Verstellung der Ablagefächer und Türkästen, ob sich die Tür noch ordnungsgemäß schließen lässt.

Verstellung der Ablagefächer

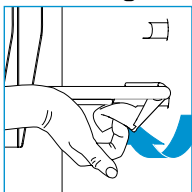

Drehen Sie die Kunststoffschelle des Ablagegitters nach oben, wie abgebildet. Heben Sie diese Seite etwas an und bewegen Sie das Ablagegitter zur gewünschten Position.

Legen Sie zunächst die linke Seite des Ablagegitters ohne die Kunststoffschelle an die Kühlschrankwand, legen Sie anschließend die andere Seite in die entsprechende Nut. Drehen Sie die Kunststoffschelle nach unten. Ihr Ablagefach ist wieder sicher befestigt.

Verstellung der Türkästen

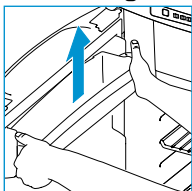

Drücken Sie einen Türkasten mit beiden Händen aus seiner Verankerung, siehe Abbildung. Verstellen Sie diesen Türkasten auf die gewünschte Position und drücken Sie ihn wieder in

die Verankerung. Der Türkasten ist wieder sicher befestigt.

Verwendung des Ausziehfachs

für Kühlschrankmodell C1 und C2

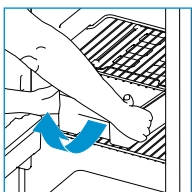

Sie können das Ausziehfach als Fach für all Ihre Lebensmittel für das Frühstück oder Mittagessen verwenden.

Ziehen Sie das ganze Fach heraus und stellen Sie es direkt auf den Tisch.

Um das Ausziehfach herauszunehmen, ziehen Sie das Fach bis zum Anschlag. Heben Sie anschließend das Fach vorn hoch, wie abgebildet. Das Fach kann jetzt herausgenommen werden.

Verwendung des Schubfachs

für Kühlschrankmodell C1 und C2

Das Schubfach ist speziell für Flaschen, Dosen und Gemüse konzipiert.

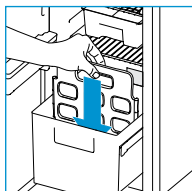

Um das Schubfach in zwei Bereiche zu unterteilen, nehmen Sie den Flaschenhalter von hinten heraus und setzen Sie ihn zurück in die gewünschte Kerbe ein, wie abgebildet.

⚠ Die maximale Aufbewahrungskapazität des Schubfachs beträgt 15 kg.

Einlagerung der Lebensmittel

Nach einer Kühldauer von mindestens 8 Stunden können Lebensmittel in den Kühlschrank eingelagert werden. Um eine optimale Leistungsfähigkeit des Kühlschranks zu gewährleisten, dürfen Sie die Kühlrippen nicht vollständig mit Lebensmitteln abdecken. Überprüfen Sie, ob die Luft dennoch um die Kühlrippen zirkulieren kann.

⚠ Um die Eisbildung in Ihrem Kühlschrank zu vermeiden, verschließen Sie stets flüssige Produkte, lassen Sie warme Produkte stets abkühlen, bevor Sie sie in den Kühlschrank stellen, und öffnen Sie die Tür nicht länger als notwendig.

👉 Um die Abkühlzeit zu verringern, lagern Sie stets vorgekühlte Lebensmittel in den Kühlschrank ein.

👉 Um das Austrocknen der Lebensmittel oder Gerüche in Ihrem Kühlschrank zu vermeiden, lagern Sie die Lebensmittel stets getrennt und in geschlossenen Behältern ein.

8 Benutzung des Gefrierfachs

Sie können das Gefrierfach verwenden, um bereits eingefrorene Lebensmittel im gefrorenen Zustand zu halten oder Eiswürfel mit der beiliegenden Thetford Eiswürfelschale herzustellen.

⚠ Legen Sie niemals kohlenstoffhaltige Getränke in das Gefrierfach.

⚠ Wenn der Kühlschrank für einen längeren Zeitraum bei einer Fahrzeuginnentemperatur

unterhalb von 10 °C betrieben wird, kann eine konstante Regulierung der Temperatur im Gefrierfach nicht garantiert werden. Die Temperatur kann ansteigen und die Lebensmittel im Gefrierfach können auftauen.

Herstellung von Eiswürfeln

Füllen Sie 2/3 der Eiswürfelschale mit Wasser und legen Sie die Schale in das Gefrierfach. Verwenden Sie dazu stets nur Trinkwasser.

⚠ Essen Sie niemals Eiswürfel oder Eis am Stiel direkt aus dem Gefrierfach. Das kann Brandwunden verursachen.

👉 Um den Vorgang zu beschleunigen, stellen Sie Eiswürfel über Nacht her, wenn der Kühlschrank eine höhere Leistungsfähigkeit aufweist. Legen Sie die Eiswürfelschale in ein leeres Gefrierfach auf die Unter- und Rückseite.

9 Während der Fahrt

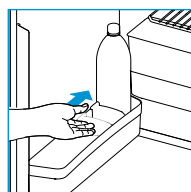

Stellen Sie sicher, dass sich alle Produkte in Ihrem Kühlschrank während der Fahrt nicht verschieben können. Sichern Sie die Flaschen in der Tür und dem Schubfach mit der Flaschenhalterung und sichern Sie alle Lebensmittel in den Ablagefächern.

⚠ In Europa ist das Betreiben Ihres Kühlschranks während der Fahrt nur erlaubt, wenn ein Gassystem mit Unterbrechungsschutz installiert ist und die vor Ort geltenden Vorschriften eingehalten werden.

👉 Wegen der Vielfalt der Umgebungsbedingungen während der Fahrt kann ein ordnungsgemäßes Verhalten mit Gas nicht garantiert werden. Deshalb empfiehlt Thetford, Ihren Kühlschrank während der Fahrt nicht mit Gas zu betreiben.

Türschloss

Wenn Sie den Kühlschrank schließen und gegen die Tür des Kühlschranks drücken, verriegelt die Tür automatisch. Dieses Türschloss sichert außerdem die Tür während der Fahrt.

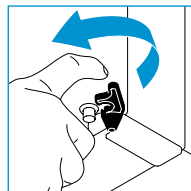

Einige Modelle verfügen über ein zusätzliches Sicherheitsschloss an der Unterseite des Kühlschranks. Sorgen Sie dafür, dass sich die Tür während

der Fahrt nicht öffnet, schieben Sie das schwarze Sicherheitsschloss über den Stift an der Tür.

⚠ Lassen Sie Kinder nicht am Kühlschrank spielen oder sich in ihm verstecken. Die Kinder können eingeschlossen werden und möglicherweise ersticken.

10 Winterbenutzung

Wenn Sie den Kühlschrank bei einer Außentemperatur unterhalb von 10 °C betreiben wollen, bringen Sie eine Winterabdeckung an, siehe Abbildung.

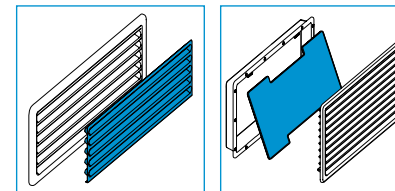

Diese Abdeckung schützt Ihren Kühlschrank gegen zu kalte Luft und sorgt dafür, dass der Kühlschrank weiterhin bestens funktioniert.

Vergessen Sie nicht, die Winterabdeckung wieder abzunehmen, sobald die Temperatur 10 °C übersteigt.

11 Reinigung

Es ist wichtig, den Kühlschrank regelmäßig zu reinigen, um eine optimale Leistungsfähigkeit zu erzielen. Entfernen Sie zunächst die Ablagefächer, Türablagefächer, das Ausziehfach und das Schubfach. Reinigen Sie anschließend diese Teile und das Innere des Kühlschranks mit einem weichen Tuch und einem milden Haushaltsreiniger. Verwenden Sie ein feuchtes, weiches Tuch für das Äußere des Kühlschranks. Vergewissern Sie sich, dass die Lüftungsöffnungen außen am Fahrzeug stets staubdicht sind.

Ausbau des Ausziehfachsystems

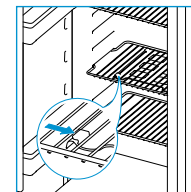

Öffnen Sie zum Entfernen des Ausziehfachsystems für die **Kühlschrankmodelle C1 und C2** die Kühlschranktür vollständig und nehmen Sie das Ausziehfach heraus. Schieben Sie anschließend

das Schienensystem nach rechts, wie in der Abbildung dargestellt. Das Ausziehfachsystem kann jetzt frei herausgenommen werden. Setzen

Sie das System nach der Reinigung wieder in umgekehrter Reihenfolge zusammen. Vergewissern Sie sich, dass das Ausziehfachsystem wieder einrastet.

Schubfach herausnehmen

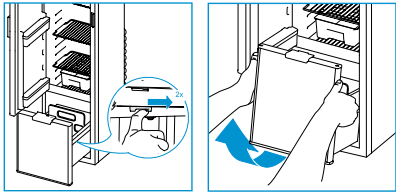

Ziehen Sie zum Entfernen des Schubfachs für das **Kühlschrankmodell C1** das Schubfach bis zum Anschlag heraus und drücken Sie es etwas zurück. Schieben Sie anschließend die Führungsverriegelungen nach hinten, wie abgebildet. Ziehen Sie das Schubfach nach vorn und heben Sie die Räder über die Kurven an. Das Schubfach kann jetzt frei herausgenommen werden. Ziehen Sie nach der Reinigung die Führungen zurück, bis Sie wieder einrasten und legen Sie dann das Schubfach wieder in umgekehrter Reihenfolge ein.

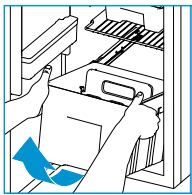

Öffnen Sie zum Entfernen des Schubfachs für das **Kühlschrankmodell C2** die Kühlschranktür vollständig und ziehen Sie das Schubfach bis zum Anschlag heraus. Heben Sie das Fach anschließend vorn an, wie abgebildet. Das Schubfach kann jetzt frei entfernt werden. Legen Sie das Schubfach nach der Reinigung in umgekehrter Reihenfolge zurück.

Legen Sie das Schubfach nach der Reinigung in umgekehrter Reihenfolge zurück.

⚠ Reinigen Sie Ihren Kühlschrank nicht mit Seife oder aggressiven, ätzenden oder kohlesauren Reinigungsmitteln.

⚠ Die losen Teile des Kühlschranks sind nicht für den Geschirrspüler geeignet.

⚠ Wasser, das durch die Lüftungsöffnungen eindringt, kann Ihren Kühlschrank beschädigen. Bringen Sie deshalb die Winterabdeckungen an, bevor Sie Ihr Fahrzeug waschen.

12 Ausschalten des Kühlschranks

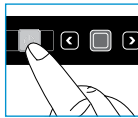

Vor dem Auftauen des Kühlschranks oder Abstellen Ihres Fahrzeugs schalten Sie den Kühlschrank aus. Halten Sie

die Ein-/Ausschalter 2 Sekunden lang gedrückt, siehe Abbildung, um den Kühlschrank auszuschalten. Alle Lampen erlöschen.

13 Abtauen

Eine Eisschicht auf den Kühlrippen senkt die Kühlfähigkeit und Langlebigkeit Ihres Kühlschranks. Deshalb verfügt Ihr Kühlschrank über ein automatisches Abtausystem, das die Eisbildung vermeidet.

Ungeachtet dieses Systems können Sie Ihren Kühlschrank im Bedarfsfall auch manuell abtauen. Entnehmen Sie alle Lebensmittel, wickeln Sie sie in Zeitungspapier ein und legen Sie sie an einen kühlen Ort oder in eine Kühltasche. Entfernen Sie anschließend das Schubfach (nur für Modelle C1 und C2) und lassen Sie die Türen offen. Legen Sie trockene Handtücher in den Kühlschrank, um das übrig gebliebene Wasser aufzufangen. Wenn der Kühlschrank abgetaut ist, trocknen Sie das Innere sorgfältig.

⚠ Versuchen Sie nicht, den Abtauvorgang zu beschleunigen, indem Sie die Eisschicht mit Kraft oder scharfen Gegenständen entfernen oder einen Haartrockner verwenden.

14 Lagerung

Wenn Sie beabsichtigen, Ihren Kühlschrank für einen langen Zeitraum nicht zu benutzen, ist es wichtig, den gesamten Kühlschrank völlig zu leeren, abzutauen und zu reinigen. Bringen Sie dann die Winterabdeckung an den Lüftungsöffnungen an, um Ihren Kühlschrank während der Lagerung zu schützen.

Lassen Sie die Kühlschranktür sowie die Gefrierfachtür während der Lagerung offen, um Gerüche und Schimmel im Kühlschrank zu vermeiden. Die Türen sind mit einer Arretierung zur Belüftungsposition ausgestattet.

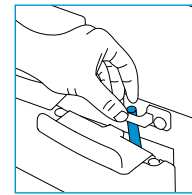

Drehen Sie für Modell A und Modell B die Arretierung zur Belüftung und sichern Sie es mit einem Riegel, wie in der Abbildung dargestellt.

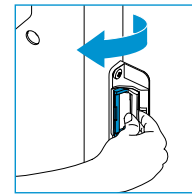

Öffnen Sie für Modell C1 und Modell C2 zunächst die Tür und Arretieren zur Belüftung, wie abgebildet. Schließen Sie anschließend die Tür, bis Sie das erste Klickgeräusch hören. Vergewissern Sie sich, dass die Tür noch etwas geöffnet ist.

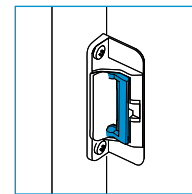

Wenn Sie den Kühlschrank nach Arretieren zur Belüftung verwenden, müssen Sie stets die Arretierung zu Belüftung in seine Ausgangsposition zurückdrehen.

⚠ Achten Sie darauf, dass die Gashähne der Gasflasche während der Lagerung fest verschlossen sind.

⚠ Wasser, das durch die Lüftungsöffnungen eindringt, kann Ihren Kühlschrank beschädigen. Bringen Sie deshalb die Winterabdeckungen an, bevor Sie Ihr Fahrzeug waschen.

15 Entsorgung

Ihr Kühlschrank wurde aus qualitativ hochwertigen Materialien und Bestandteilen entwickelt und hergestellt, die recycelt werden können und wiederverwendbar sind. Das Kühlsystem enthält Ammoniak als Kältemittel und ozonunschädliches Cyclopentan als Treibmittel im Schaumstoff.

Wenn Ihr Kühlschrank das Ende seiner Nutzungsdauer erreicht hat, entsorgen Sie das Produkt nach den örtlichen Richtlinien. Entsorgen Sie den Kühlschrank nicht gemeinsam mit den normalen Haushaltsabfällen. Die ordnungsgemäße Entsorgung Ihres Altgerätes hilft, die potentiellen negativen Auswirkungen auf die Umwelt und die menschliche Gesundheit zu verhüten.

16 Fragen?

Wenn Sie weiterführende Informationen benötigen oder irgendwelche Fragen zu Ihrem Kühlschrank haben, besuchen Sie bitte unsere Webseite www.thetford-europe.com. Die Kundendienstabteilung Ihres Landes oder Urlaubslandes beantwortet ebenfalls gern Ihre Fragen (die Adressen finden Sie auf der Rückseite).

Um Ihnen einen fachgerechten und wirkungsvollen Kundendienst bieten zu können, sollten Sie alle relevanten Produktinformationen bereithalten (siehe Seite 211).

Fehlerbehebung

Einige Probleme werden durch die blinkenden Lampen Ihres Bedienfeldes angezeigt. Lesen Sie zuerst die folgenden Anweisungen. Wenn das Problem dadurch nicht behoben werden kann, nehmen Sie Kontakt mit Ihrem Händler oder einem Thetford-Kundendienstzentrum auf.



Der Kühlschrank arbeitet nicht

Schalten Sie den Kühlschrank aus und wieder ein

- Sorgen Sie dafür, dass eine Energiequelle verfügbar ist



Der Kühlschrank arbeitet nicht mit 230 V

Überprüfen Sie, ob das Stromnetz verfügbar ist

- Versuchen Sie, den Kühlschrank mit einer anderen Energiequelle zu betreiben



Der Kühlschrank arbeitet nicht mit 12 V

Überprüfen Sie, ob die 12-V-Sicherung im Sicherungskasten Ihres Fahrzeuges noch in Ordnung ist

- Achten Sie darauf, dass der Motor läuft
- Versuchen Sie, den Kühlschrank mit einer anderen Energiequelle zu betreiben



Der Kühlschrank arbeitet nicht mit Gas

Überprüfen Sie, ob die Flasche nicht leer ist

- Überprüfen Sie, ob das Ventil der Gasflasche und alle Absperrventile geöffnet sind
- Schalten Sie den Kühlschrank aus und wieder ein
- Versuchen Sie, den Kühlschrank mit einer anderen Energiequelle zu betreiben.

Häufig gestellte Fragen

Was kann ich tun, wenn der Kühlschrank den Betrieb nicht aufnimmt? Überprüfen Sie, ob Sie den Kühlschrank entsprechend der Anweisungen einschalten können, ob das Fahrzeug waagrecht steht oder ob eine Energiequelle zur Verfügung steht, mit der der Kühlschrank betrieben werden kann. Wenn nichts davon das Problem löst, nehmen Sie bitte Kontakt mit Ihrem Händler oder einem Thetford-Kundendienstzentrum auf.

Der Kühlschrank weist nur eine unbefriedigende Kühlleistung auf, was kann ich tun? Überprüfen Sie, ob die Entlüftungsöffnungen abgedeckt sind oder von außen blockiert sind und nehmen Sie falls vorhanden das Mückennetz ab. Überprüfen Sie ob der Kühlschrank waagrecht steht, ob Sie die höchste Kühlstufe ausgewählt haben, ob sich die Tür des Kühlschranks noch ordnungsgemäß schließen lässt oder ob sich nicht zu viel Eis auf den Kühlrippen befindet. Wenn nichts davon das Problem löst, nehmen Sie bitte Kontakt mit Ihrem Händler oder einem Thetford-Kundendienstzentrum auf.

Alle Lampen des Bedienfeldes blinken, was soll ich tun? Schalten Sie den Kühlschrank aus und wieder ein. Ist das Problem noch nicht behoben, wenden Sie sich bitte an Ihren Händler oder ein Thetford-Kundendienstzentrum.

Ich habe bereits neue Batterien eingesetzt, aber das Symbol 'Batterien leer' blinkt weiterhin.

Was ist falsch? Überprüfen Sie, ob Sie nur neuen 1,5 V AA/LR6-Batterien verwendet haben. Aufladbare Akkus können für diese Funktion nicht verwendet werden.

Meinem Kühlschrank ist keine Winterabdeckung beigelegt, ist das in Ordnung?

Die Winterabdeckung ist ein Zubehörteil Ihres Kühlschranks, das Sie bei Ihrem Händler erwerben können.

Ersatzteile

Original-Thetford-Ersatzteile erhalten Sie bei Ihrem Händler oder einem autorisierten Thetford-Kundendienstzentrum.

17 Garantie

Thetford BV bietet den Endkunden seiner Produkte eine dreijährige Garantie. Bei einer Fehlfunktion während der Garantiezeit wird Thetford das Produkt nach eigenem Ermessen ersetzen oder reparieren. In diesem Fall werden die Kosten für den Ersatz, die Arbeitskosten für den Ersatz

defekter Teile und/oder die Kosten für die Teile selbst von Thetford getragen.

1. Wenn der Nutzer einen Anspruch auf diese Garantie geltend machen will, muss dieser das Produkt zu seinem Händler oder einem autorisierten Thetford-Kundendienstzentrum bringen (www.thetford-europe.com). Der Anspruch wird dort geprüft.
 2. Teile, die bei der Reparatur auf Garantie ersetzt werden, sind Eigentum von Thetford.
 3. Diese Garantie berührt nicht die Ansprüche aus geltenden Gesetzen zum Verbraucherschutz.
 4. Diese Garantie gilt nicht, wenn das Produkt für kommerzielle Zwecke bestimmt ist oder zu solchen benutzt wird / wurde.
 5. Garantieansprüche, die unter eine der folgenden Kategorien fallen, werden nicht anerkannt:
 - das Produkt wurde unsachgemäß benutzt oder die Anweisungen im Handbuch wurden nicht befolgt;
 - das Produkt wurde nicht den Anweisungen entsprechend eingebaut;
 - das Produkt wurde verändert;
 - das Produkt wurde von einem nicht autorisierten Thetford-Kundendienstzentrum repariert;
 - der Produktcode oder die Seriennummer wurde geändert, beschädigt oder entfernt;
 - das Produkt wurde durch Einflüsse beschädigt, die nicht vom normalen Gebrauch des Produkts herrühren.
 6. Die Garantie wird nur für Thetford-Kühlschränke gewährt, die in einem Wohnwagen oder Wohnmobil eingebaut sind.
- Thetford haftet nicht für Verluste und/oder Schäden, welche direkt oder indirekt aus der Benutzung des Kühlschranks entstehen.

Thetford haftet nicht für Druckfehler und behält sich das Recht zu Änderungen an den Produktdaten ohne vorherige Ankündigung vor.

NL • INSTRUCTIES VOOR GEBRUIK

N3000-E serie met LED-bedieningspaneel

model A

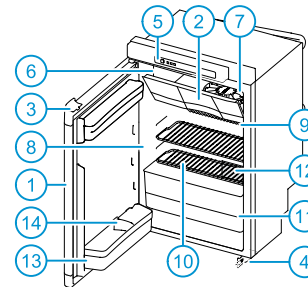

model B

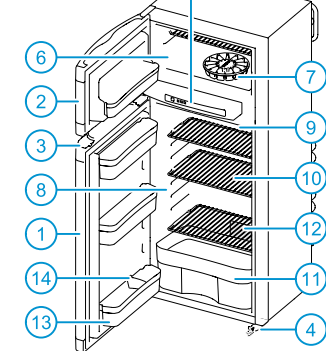

model C1

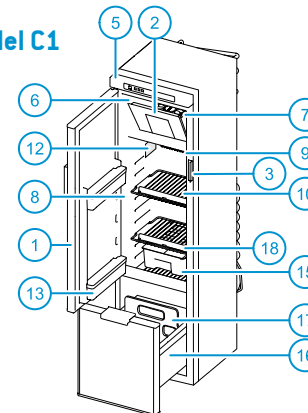

model C2

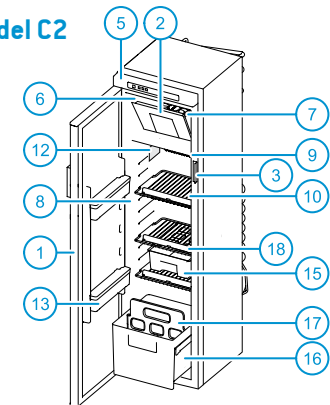

LED-bedieningspaneel

(N3000-A serie met touchscreen → p. 157)

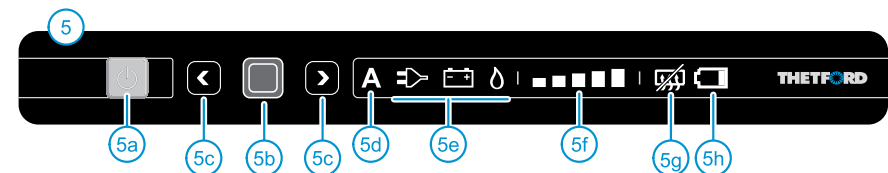

De belangrijkste onderdelen

1 Koelkastdeur • 2 Vriezerdeur • 3 Deurvergrendeling • 4 Vergrendelingsschuif (niet beschikbaar op alle koelkasten) • 5 Bedieningspaneel LED • 5a Aan/uit-knop • 5b Bevestigingsknop • 5c Pijltjestoetsen • 5d Automatische functie (niet beschikbaar op alle koelkasten) • 5e Energiebronnen • 5f Koelniveau-indicatoren • 5g 'Anti-condens' (alleen op model B) • 5h 'Batterijen leeg' (optionele functie) • 6 Vriesvak • 7 Bakje voor ijsblokjes • 8 Koelvak • 9 Koelrooster • 10 Verstelbare opslagrekken • 11 Groentelade • 12 Typeplaatje • 13 Deurbakken • 14 Flessenschuif • 15 Uitschuifbare ontbijtlade (optioneel voor modellen C1 en C2) • 16 Lade voor flessen en groenten • 17 Flessenhouder voor lade • 18 Shelf food retainer

1 Inleiding

Deze Thetford koelkast is speciaal ontwikkeld voor caravans en campers. Hij is gebruiksvriendelijk, voldoet aan hoge kwaliteitsnormen en geeft u elk mogelijk gemak tijdens vakanties en korte reizen. Wij adviseren u de handleiding te lezen voor gebruik. Niet alle delen van deze handleiding zijn relevant voor elk model. Zorg ervoor dat u die delen van de handleiding volledig leest die relevant zijn voor uw koelkast. Bewaar deze handleiding op een veilige plaats mocht u deze nodig hebben.

Surf voor de laatste versie van de handleiding naar www.thetford-europe.com

Gebruikte symbolen



Tip



Waarschuwing (risico op productschade of lichamelijk letsel)

2 Veilig gebruiken

Om deze koelkast veilig en correct te gebruiken, dient u een aantal voorzorgsmaatregelen en aanbevelingen in acht te nemen. Als deze niet opgevolgd zijn, wordt garantieaanspraak niet geaccepteerd.



Wat te doen als u gas ruikt: sluit direct de afsluiter van de gasfles, doof open vuur, schakel geen elektrische apparaten of verlichting in, open de ramen en verlaat de ruimte. Neem dan contact op met de klantenservice in uw land of het land waarin u op vakantie bent.



Wat te doen als u een scherpe geur bij het koelsysteem ruikt: schakel de koelkast uit, doof al het open vuur en zorg dat de ventilatieroosters, ramen en deuren open zijn. Neem dan contact op met de klantenservice in uw land of het land waarin u op vakantie bent.



Dit apparaat mag gebruikt worden door kinderen van 8 jaar en ouder, en personen met fysieke, zintuiglijke of mentale beperkingen, of met gebrek aan ervaring en kennis, indien er instructie of toezicht is op het gebruik van het apparaat op een veilige wijze, en wanneer zij de gevaren van het apparaat begrijpen.



Laat niet toe dat kinderen spelen met, of zich verstoppen in dit apparaat. Kinderen kunnen

bekneld raken en mogelijk stikken. Laat niet toe dat kinderen het apparaat schoonmaken of onderhoud uitvoeren zonder toezicht.

Onderhoud

- Zorg ervoor dat de installatie, de elektrische aansluiting, het onderhoud en de periodieke inspectie van het gassysteem door een gekwalificeerd technicus wordt verricht, volgens de aanwijzingen van Thetford (www.thetford-europe.com) en de plaatselijke veiligheidsvoorschriften;
- Open of beschadig nooit het koelsysteem aan de achterkant van uw koelkast. Het koelsysteem staat onder druk en bevat stoffen die schadelijk zijn voor de gezondheid;
- Voer nooit zelf reparaties uit aan gasonderdelen, de verbrandingsgasafvoer en elektrische onderdelen. Dit mag alleen worden verricht door een gekwalificeerde partij. Neem hiervoor contact op met de klantenservice;
- Schakel de koelkast volledig uit voor er onderhouds- of schoonmaakactiviteiten aan de koelkast worden uitgevoerd;
- De koelkast mag niet aan regen worden blootgesteld.

Gebruik op gas

- De koelkast werkt alleen op vloeibaar gas (butaan, propaan of een mix van beide) en niet op aardgas of steenkoolgas;
- Gebruik alleen gas, zoals het typeplaatje in de koelkast beschrijft;
- Er moet een filter worden gebruikt bij gebruik van LPG (Liquefied Petroleum Gas). Het filter moet worden gemonteerd door een gekwalificeerde monteur;
- Zorg ervoor dat het type en de positie van de gasfles overeenkomt met de meest recente technische regelgeving;
- Wissel de gasfles in de open lucht en buiten bereik van enige ontstekingsbron;
- Sluit de ventilatieopeningen van de opslagplaats van de gasfles niet af;
- Houd brandbaar materiaal buiten bereik van de koelkast;
- Laat uw koelkast nooit op gas werken in de buurt van benzinstations.

Levensmiddelen

- Respecteer de uiterste houdbaarheidsdatum die op de verpakking van het levensmiddel staat;
- Ontdooien, reinigen of onderhoud van de koelkast kan de houdbaarheid van levensmiddelen verkorten.

3 Koelkast aanzetten

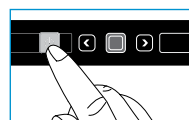

Druk de aan/uit-knop in, zoals afgebeeld en houd deze 1 seconde vast om de koelkast aan te zetten. Bij normaal functioneren zal de aan/uit-knop groen oplichten.

Na 10 seconden dimmen de instellingen. Het groene lampje geeft aan dat uw koelkast nog in werking is.

Om de instellingen te controleren, drukt u de aan/uit-knop in. De laatst geselecteerde instellingen lichten op.



Voor optimale werking van uw koelkast, zet u voor het aanzetten uw voertuig waterpas.



Voor een optimale werking, schakelt u tenminste 8 uur vòòr het plaatsen van de levensmiddelen de koelkast in.



Wij raden u aan de koelkast van binnen eerst goed schoon te maken, voordat u deze in gebruik neemt.

4 Energiebron selecteren



Druk na aanzetten van de koelkast de bevestigingsknop in en houd deze 2 seconden vast.

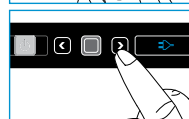

De symbolen voor de energiebronnen lichten op en gaan knipperen.



Kies met behulp van de pijltjestoetsen de gewenste energiebron.

Bevestig de keuze met de bevestigingsknop.

Energiebronnen



Auto

De koelkast selecteert automatisch de best beschikbare bron (op volgorde: lichtnet, accu, gas).

De automatische functie is niet beschikbaar op alle koelkasttypen.



230V

De koelkast werkt op netspanning.



12V

De koelkast werkt op de accu van uw auto of camper.



Gas

De koelkast werkt op de gasaansluiting van een gasfles.

Als u de koelkast op de automatische bronselectie instelt, dan toont het bedieningspaneel twee bronsymbolen, de A en de best beschikbare bron.

Gebruik voor opstarten en koelen altijd de gasaansluiting of netspanning. Werking op 12V is alleen effectief als de motor van uw voertuig loopt.

Op 12V is de werking van de koelkast afhankelijk van de dikte en lengte van de bekabeling en de algehele installatie van uw caravan of camper.



Om optimale prestaties te verzekeren, deactiveer het start/stop-systeem op uw voertuig als dit aanwezig is.

Als de koelkast wordt gevoed door een gasaansluiting, zorg er dan voor dat het bedieningspaneel wordt gevoed door de accu of AA-batterijen (in het geval van een standalone-model).

Als u gas selecteert, moet de vlam binnen 30 seconden ontsteken. Als dit niet gebeurt, zet de koelkast uit en nogmaals aan en selecteer opnieuw het gas.

Om veiligheidsredenen is het niet mogelijk om de vlam aan te steken binnen 15 minuten na het rijden.

Bij het ontsteken van gas vanaf 1000m boven zeeniveau kunnen storingen optreden. Dit heeft een fysieke oorzaak; het betekent niet dat uw koelkast niet meer functioneert.

Stand-alone model (indien van toepassing)

Het bedieningspaneel heeft altijd stroom nodig om de koelkast te laten werken. Bij een stand-alone model (geïnstalleerd door uw dealer) kan dit bij gebrek aan netspanning of een accu, via batterijen.

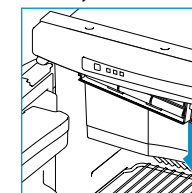

Open daarvoor het klepje onder het bedieningspaneel, zoals afgebeeld, en plaats 6 nieuwe 1.5V AA/LR6 batterijen, volgens de tekening in het klepje.

5 Koelniveau instellen

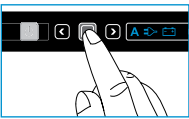

Druk na aanzetten van de koelkast de bevestigingsknop in en houd deze 2 seconden vast.



De symbolen voor de energiebronnen gaan knippen. Druk nogmaals op de bevestigingsknop.

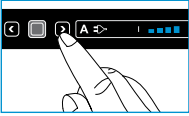

De niveau-indicatoren voor het koelniveau gaan knippen. Kies met behulp van de pijltoetsen het gewenste koelniveau.



Bevestig uw keuze met de bevestigingsknop.

Laagste koelniveau  Hoogste koelniveau

Uw koelkast voldoet aan de eisen voor klimaatklasse SN volgens EN ISO 15502:2005 bij een omgevingstemperatuur tussen 10 °C en 32 °C.

Bij een omgevingstemperatuur tussen 15°C en 25°C adviseert Thetford de koelkast in te stellen op koelniveau 3. Stel bij hogere temperaturen een hoger koelniveau in en bij lagere temperaturen een lager niveau.

Om de koelprestaties van uw koelkast bij hoge omgevingstemperaturen te verbeteren, adviseert Thetford de Ventilator Kit te installeren. Deze kit helpt de warme lucht sneller af te voeren door de ventilatieroosters. De Ventilator Kit is geschikt voor alle Thetford koelkasten.

6 Opties bedienen

Batterijen leeg

 *aanwezig op stand-alone modellen, geïnstalleerd door uw dealer*

Als uw koelkast is voorzien van deze stand-alone optie kan de koelkast ongeveer 7 dagen werken op 1.5V AA/LR6 batterijen in combinatie met de gasaansluiting.

Als het symbool 'batterijen leeg' rood knippert, heeft u ongeveer 24 uur om de batterijen te

wisselen. Verwijder alle batterijen uit het klepje onder het bedieningspaneel en plaats 6 nieuwe batterijen. Verwijder alle batterijen als u van plan bent deze functie meer dan 2 weken niet te gebruiken.

 Gebruik alleen nieuwe AA/LR6 batterijen van 1.5V. Oplaadbare batterijen zijn niet geschikt voor deze functie.

 Als u batterijen te kort komt of zeer kort gebruik wilt maken van de koelkast, kunt u ook slechts 3 batterijen op rij gebruiken. De koelkast werkt nu ongeveer een halve week.

Anti-condens

 *aanwezig op koelkastmodel B & C1*

Om condensatie te voorkomen op het bedieningspaneel, staat de anti-condensfunctie automatisch ingeschakeld. Schakel deze functie alleen uit als er weinig energie voorradig is.

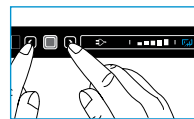

Druk beide pijltoetsen gelijktijdig in en houd deze 2 seconden vast, zoals afgebeeld. Op het bedieningspaneel zal

dit symbool oplichten om aan te duiden dat de 'anti-condens' is uitgeschakeld.

Om de functie weer in te schakelen, drukt u nogmaals 2 seconden gelijktijdig op beide pijltoetsen.

Als uw koelkast op AA batterijen werkt, is de anti-condensfunctie automatisch uitgeschakeld.

7 Gebruik van het koelvak

U kunt uw koelkast naar eigen inzicht indelen door opslagrekken of deurbakjes te verplaatsen in hoogte.

 Let op dat uw koelkast nog kan sluiten na het herindelen.

Opslagrekken verplaatsen

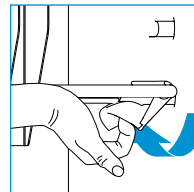

Draai de plastic klem van het opslagrek omhoog zoals afgebeeld. Til die zijde een beetje omhoog en verplaats het opslagrek naar de gewenste positie. Plaats eerst de zijde van het opslagrek zonder de

plastic klem in de koelkastwand en plaats vervolgens de andere zijde in de corresponderende groef. Draai de plastic klem naar beneden. Uw opslagrek zit weer vast.

Deurbakjes verplaatsen

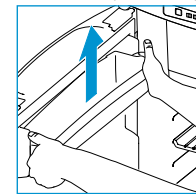

Duw een deurbakje met beide handen uit de vergrendeling omhoog, zoals afgebeeld. Plaats het bakje op een gewenste locatie terug en duw aan tot de aanslag. Het deurbakje zit weer vast.

Gebruik van de uitschuifbare ontbijtlade voor koelkastmodellen C1 en C2

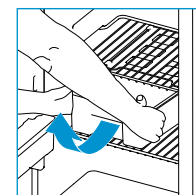

U kunt de uitschuifbare ontbijtlade gebruiken voor al uw ontbijt- en lunchitems.

Schuif de lade helemaal uit en plaats deze rechtstreeks op de tafel.

Om de ontbijtlade te verwijderen, trek de lade er tot aan de stop uit. Til de lade vervolgens aan de voorkant op, zoals afgebeeld. De ontbijtlade kan nu worden verwijderd.

Gebruik van de lade

voor koelkastmodellen C1 en C2

Deze lade is speciaal ontworpen voor flessen, blikjes en groenten.

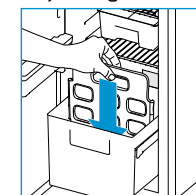

Om de lade in twee compartimenten te verdelen, haal de flessenhouder naar voren en plaats in de gewenste sleuf, zoals afgebeeld.

 De maximale opslagcapaciteit van de lade is 15 kg.

Levensmiddelen plaatsen

Plaats levensmiddelen pas in de koelkast nadat de koelkast minimaal 8 uur heeft gekoeld. Voor optimale werking van uw koelkast, dek het koelrooster niet volledig af. Zorg ervoor dat lucht vrij langs het rooster kan circuleren.

 Om ijsvorming in uw koelkast zoveel mogelijk te beperken, dekt u vloeibare producten

altijd af, laat u warme producten eerst afkoelen voordat u ze in de koelkast plaatst en opent u de koelkast niet langer dan nodig.

 Plaats alleen vooraf gekoelde levensmiddelen in de koelkast om de tijd van vooraf koelen te verminderen.

 Plaats levensmiddelen in afgesloten bewaar dozen om uitdrogen van de producten en nare geurtjes in uw koelkast te voorkomen.

8 Gebruik van het vriesvak

U kunt het vriesvak gebruiken om bevroren voedsel te bewaren, of om ijsblokjes te maken met de bijgevoegde Thetford-ijsblokjesvorm.

 Bewaar koolzuurhoudende dranken nooit in de vriezer.

 Als de koelkast gedurende langere tijd wordt blootgesteld aan een temperatuur onder de 10°C binnen in de caravan of camper is een gelijkmatige temperatuursregeling in het vriesvak niet te garanderen. De temperatuur kan stijgen en producten in het vriesvak kunnen ontdooien.

Ijsblokjes maken

Vul het bakje voor ijsblokjes voor 2/3 deel met water en zet deze in het vriesvak. Zorg ervoor dat u uitsluitend drinkwater gebruikt.

 Eet ijsblokjes of waterijsjes die net uit de vriezer komen niet direct op. Dit kan brandwonden veroorzaken.

 Ijsblokjes maakt u het snelst 's nachts in een lege vriezer als de koelkast meer reservecapaciteit heeft. Plaats het bakje voor ijsblokjes zo ver mogelijk achterin op de bodem.

9 Tijdens het rijden

Zorg ervoor dat alle producten in uw koelkast tijdens het rijden niet kunnen schuiven.

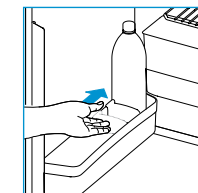

Zet de flessen vast in de deur en de lade met de flessenhouder en zet alle etenswaren op de opslagrekken.

⚠ Uw koelkast mag in Europa tijdens het rijden alleen op gas werken als er een gasinstallatie met breukbeveiliging is geïnstalleerd en de plaatselijke regelgeving wordt gerespecteerd.

👉 Vanwege variërende buitenomstandigheden tijdens het rijden kan een goede werking op gas niet gegarandeerd worden. Daarom raadt Thetford het af uw koelkast tijdens het rijden op gas te laten werken.

Deurvergrendeling

Wanneer u de koelkastdeur sluit en goed aandrukt vergrendelt deze automatisch met een clip. Hiermee wordt de deur ook tijdens het rijden gesloten gehouden.

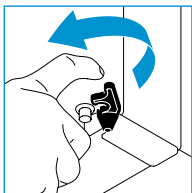

Op sommige modellen bevindt zich nog een extra vergrendeling aan de onderkant van de koelkast. Schuif deze zwarte vergrendelingschuif over de pin aan de deur. Hierdoor zal de deur zeker niet

opengaan tijdens het rijden.

⚠ Laat kinderen nooit in de koelkast spelen of zich er in verstoppen. Hierdoor kunnen ze opgesloten raken en mogelijk stikken.

10 Gebruik in de winter

Wanneer u de koelkast gebruikt als de buitentemperatuur onder de 10°C is, installeer dan een passende winterbedekking over de ventilatieroosters, zoals afgebeeld.

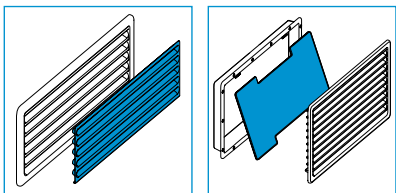

Deze bedekking beschermt uw koelkast tegen te koude lucht en zorgt ervoor dat de koelkast optimaal blijft presteren.

Zorg ervoor dat u de winterbedekking weer verwijdert als de buitentemperatuur eenmaal weer boven de 10°C komt.

11 Reinigen

Voor het goed blijven functioneren van uw koelkast is het belangrijk de koelkast regelmatig

te reinigen. Verwijder eerst de rekken, deurbakjes, uitschuifbak en de lade. Reinig vervolgens die onderdelen en de binnenkant van de koelkast met een zachte doek en een mild huishoudelijk reinigingsmiddel. Neem de buitenkant van de koelkast af met een vochtige, zachte doek. Zorg er ook voor dat de ventilatieroosters aan de buitenkant van uw caravan of camper stofvrij blijven.

Verwijderen van de uitschuifbare ontbijtlade

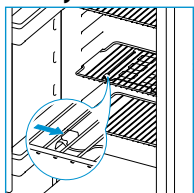

Voor het verwijderen van de uitschuifbare ontbijtlade voor de koelkastmodellen C1 en C2, open de koelkastdeur helemaal en verwijder de lade. Schuif vervolgens het railsysteem naar rechts, zoals

afgebeeld. De uitschuifbare ontbijtlade kan nu vrij verwijderd worden. Plaats na het reinigen het railsysteem en de lade terug in omgekeerde volgorde. Zorg ervoor dat het railsysteem terug op zijn plaats klikt.

Lade verwijderen

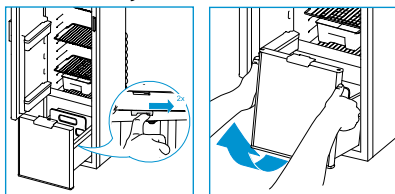

Om de lade van koelkastmodel C1 te verwijderen, trekt u aan de lade totdat deze stopt en duwt u het een klein beetje naar achteren. Druk vervolgens de geleidervergrendelingen naar achteren, zoals afgebeeld. Trek de lade verder naar voren en til de wielen over de bochten. De lade kan nu vrij verwijderd worden. Trek na het reinigen de geleiders uit totdat zij op hun plaats klikken en plaats de lade vervolgens terug in omgekeerde volgorde.

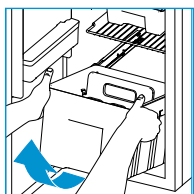

Om de lade te verwijderen voor koelkastmodel C2, open de koelkastdeur in zijn geheel en trek aan de lade totdat deze stopt. Til de lade vervolgens op aan de voorkant, zoals afgebeeld. De lade kan nu vrij verwijderd worden. Plaats na het reinigen de lade terug in omgekeerde volgorde.

⚠ Reinig uw koelkast nooit met zeep of agressieve, bijtende of op soda gebaseerde schoonmaakmiddelen.

⚠ De losse onderdelen van de koelkast zijn niet vaatwasmachinebestendig.

⚠ Water in de ventilatieroosters kan leiden tot beschadiging van de koelkast. Plaats daarom tijdens het wassen van uw voertuig de winterbedekking over de ventilatieroosters.

12 Koelkast uitzetten



Wanneer u de koelkast wilt ontdooiden of uw voertuig gereed wilt maken voor opslag, dient u vooraf de koelkast uit te zetten.

Druk de aan/uit-knop in, zoals afgebeeld, en houd deze 2 seconden vast. Alle verlichting gaat uit.

13 Ontdooien

Een ijslaag op het koelrooster vermindert de koelcapaciteit en de levensduur van uw koelkast. Daarom is uw koelkast voorzien van een automatisch ontdooisysteem. Dit systeem voorkomt ijsafzetting op het koelrooster.

Ondanks het automatische systeem, kunt u tussentijds de koelkast ook handmatig ontdooien. Verwijder alle levensmiddelen, wikkel ze strak tegen elkaar in kranten en zet ze op een koele plek of in een isolerende tas. Verwijder vervolgens de lade (alleen voor modellen C1 en C2) en laat de deuren open. Leg droge handdoeken in de koelkast om het water op te vangen. Droog de koelkast na het ontdooien goed af.

⚠ U mag het ontdooien niet versnellen door de ijslaag met kracht of scherpe voorwerpen te verwijderen of door een föhn te gebruiken.

14 Opslag

Wanneer u uw koelkast voor een langere tijd niet gaat gebruiken, is het belangrijk deze volledig te legen, te ontdooien en te reinigen. Plaats daarna de winterbedekking over het ventilatierooster ter bescherming van uw koelkast.

Om geuren en schimmel in de koelkast te voorkomen, houd de koelkastdeur, evenals de deur van het vriezercompartiment, open tijdens opslag. Voor uw gemak is de koelkastdeur voorzien van een afstandhouder.

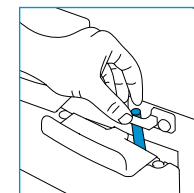

Draai de afstandhouder voor model A en model B en schuif het achter het haakje, zoals afgebeeld.

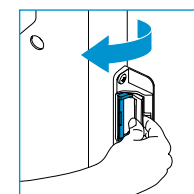

Voor model C1 en model C2 opent u eerst de deur en draait u de afstandhouder zoals afgebeeld. Sluit vervolgens de deur totdat u de eerste klik hoort. Zorg ervoor dat de deur nog steeds een beetje

open staat.

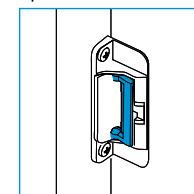

Wanneer u de koelkast gebruikt na opslag, denk er dan altijd aan de afstandhouder terug te draaien naar de oorspronkelijke positie.

⚠ Zorg ervoor dat tijdens opslag de afsluiter van de gasfles en de gaskranen dicht zijn.

⚠ Water in de ventilatieroosters kan leiden tot beschadiging van de koelkast. Plaats daarom tijdens het wassen van uw voertuig de winterbedekking over de ventilatieroosters.

15 Verwijdering

Uw koelkast is vervaardigd uit hoogwaardige materialen en onderdelen die kunnen worden gerecycled en hergebruikt. Het koelsysteem bevat ammonia als koelmiddel en ozonvriendelijk cyclopentaan als blaasmiddel van het isolatieschuim.

Als u uw oude koelkast wilt weggoien, dient u de geldende regelgeving na te leven. Informeer u bij uw gemeente hoe en waar u dit product kunt inleveren. Gooi het oude product niet samen met het huishoudelijke afval weg. Het apart inleveren van uw oude product voorkomt potentiële nadelige gevolgen voor het milieu en de gezondheid van de mens.

16 Vragen?

Als u meer informatie wenst of u heeft vragen over uw koelkast, ga dan naar onze website www.thetford-europe.com. Heeft u hierna alsnog een vraag, neem dan contact op met de klantenservice in uw land of het land waarin u op vakantie bent (zie de contactgegevens op de achterzijde).

Zorg ervoor dat u alle beschikbare productinformatie bij de hand heeft, voor snelle en efficiënte hulp (zie pagina 211).

Storingen

Sommige storingen worden aangegeven met knipperende lampjes op uw bedieningspaneel. Lees eerst de onderstaande instructies. Leidt dit niet tot een oplossing, neem dan contact op met uw dealer of Thetford Service Centre.



De koelkast werkt niet
schakel de koelkast uit en

weer in • controleer of er een voedingsbron beschikbaar is



De koelkast werkt niet op 230V

controleer of de netspanning beschikbaar is
• probeer de koelkast op een andere energiebron te laten werken



De koelkast werkt niet op 12V

controleer of de 12V-zekering in de zekeringkast van de camper of auto nog werkt • zorg ervoor dat de motor loopt • probeer de koelkast op een andere energiebron te laten werken



De koelkast werkt niet op gas

controleer of de gasfles niet leeg is • controleer of de afsluiter van de gasfles en de onderbrekers wel geopend zijn • zet de koelkast uit en weer aan
• probeer de koelkast op een andere energiebron te laten werken

Veelgestelde vragen

Wat kan ik doen, als de koelkast niet start?

Controleer of u de koelkast hebt ingeschakeld volgens de instructies, of uw voertuig waterpas staat of dat er een beschikbare energiebron aanwezig is. Leidt dit niet tot een oplossing, neem dan contact op met uw dealer of Thetford Service Centre.

De koelkast koelt niet voldoende, wat kan ik doen?

Controleer of aan de buitenkant de ventilatoropeningen zijn afgedekt of geblokkeerd en verwijder de insectenhorindien aanwezig. Controleer of uw voertuig waterpas staat, of het hoogste koelniveau is geselecteerd, of de deur van de koelkast nog goed afsluit of dat er niet te veel ijs op het koelrooster vast zit. Leidt dit niet tot een oplossing, neem dan contact op met uw dealer of Thetford Service Centre.

Alle lampjes op het bedieningspaneel branden, wat moet ik doen?

Schakel de koelkast uit en weer in. Als het probleem blijft bestaan, neem dan contact op met uw dealer of een Thetford Servicecentrum.

Ik heb de batterijen net vervangen, maar nu brand het symbool 'batterijen leeg' al. Wat kan dit betekenen?

Controleer of u alleen nieuwe AA/LR6 batterijen van 1.5V heeft gebruikt. Oplaadbare batterijen zijn niet geschikt voor deze functie.

Bij mijn koelkast is geen winterbedekking aanwezig, klopt dit?

De winterbedekking is een accessoire voor uw koelkast die u bij uw dealer kunt aanschaffen.

Reserveonderdelen

Originele reserveonderdelen van Thetford zijn verkrijgbaar bij uw eigen dealer en alle erkende Thetford Service Centres.

17 Garantie

Thetford BV biedt de eindgebruikers van haar producten drie jaar garantie. In geval van een defect binnen de garantieperiode zal Thetford met alle discretie het product vervangen of repareren. In dit geval zijn de kosten voor de vervanging, het arbeidsloon voor vervanging van defecte onderdelen en/of de kosten van de onderdelen voor rekening van Thetford.

1. Om aanspraak op deze garantie te kunnen maken moet de gebruiker het product naar zijn dealer of een door Thetford erkend Service Centre brengen (www.thetford-europe.com). Hier zal de claim worden beoordeeld.

2. Onderdelen die onder garantie worden vervangen, worden eigendom van Thetford.

3. De geldende consumentenwetgeving wordt door deze garantie onverlet gelaten.

4. Deze garantie is niet van toepassing op producten die voor commerciële doeleinden gebruikt worden of zijn.

5. Iedere garantieaanspraak in één van onderstaande gevallen wordt niet geaccepteerd als: • het product oneigenlijk gebruikt is of de instructies in de handleiding niet gevolgd zijn; • het product niet volgens de instructies geïnstalleerd is; • er veranderingen aan het product aangebracht zijn; • het product gerepareerd is door een Service Centre dat niet door Thetford is erkend; • de productcode of het serienummer veranderd is; • er schade aan het product ontstaan is door oorzaken buiten het normale gebruik van het product.

6. De garantie is uitsluitend geldig voor Thetford-koelkasten die ingebouwd zijn in een caravan of camper.

Thetford is niet aansprakelijk voor ieder verlies en/of schade direct of indirect voortkomend uit het gebruik van de koelkast.

Thetford is niet aansprakelijk voor druk- en zetfouten en behoudt zich het recht voor de productspecificaties te wijzigen zonder kennisgeving.

Serie N3000-E con pannello di controllo LED

modello A

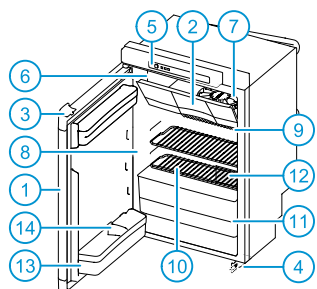

modello B

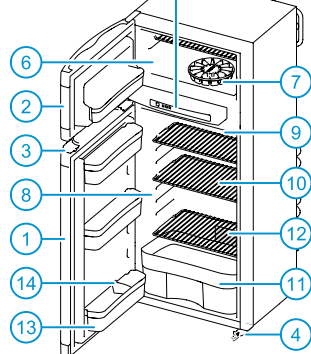

modello C1

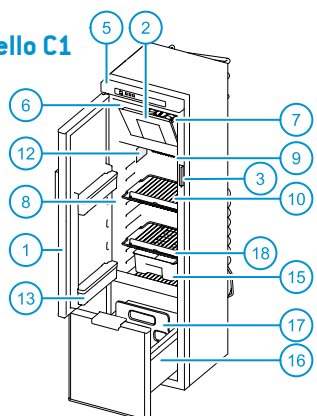

modello C2

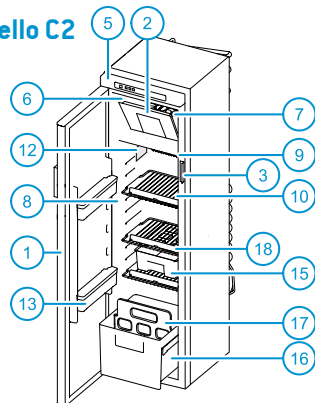

Pannello di controllo LED

(Serie N3000-A con touchscreen → p. 165)

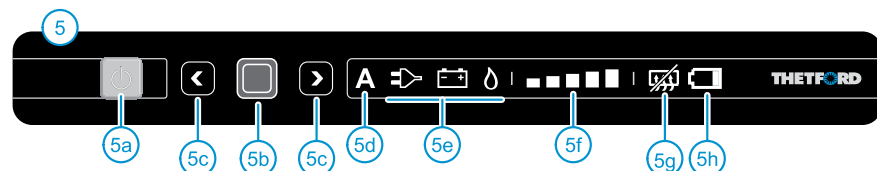

Componenti principali

1 Porta del frigorifero • 2 Porta del freezer • 3 Serratura • 4 Blocco di sicurezza (non presente su tutti i frigoriferi) • 5 Pannello di controllo LED • 5a Interruttore on/off • 5b Pulsante di conferma • 5c Tasti freccia • 5d Funzione automatica (non presente su tutti i frigoriferi) • 5e Fonti • 5f Indicatori livello di raffreddamento • 5g 'Anticondensa' (solo per il modello B) • 5h 'Batteria scarica' (opzionale) • 6 Congelatore • 7 Vassoio per cubetti di ghiaccio • 8 Frigorifero • 9 Alette di raffreddamento • 10 Ripiani • 11 Vaschetta per verdure • 12 Etichetta di identificazione • 13 Vaschette • 14 Ferma bottiglie • 15 Cassettino estraibile (opzionale nei modelli C1 e C2) • 16 Cassetto per bottiglie e verdure • 17 Ferma bottiglie per cassetto • 18 Shelf food retainer

1 Premessa

Questo apparecchio Thetford è stato sviluppato appositamente per roulotte e camper. È facile da utilizzare, soddisfa standard di alta qualità e fornisce ogni possibile comodità durante le vacanze e i viaggi brevi. Consigliamo di leggere il manuale prima dell'uso di questo apparecchio. Non tutte le sezioni di questo manuale sono rilevanti per tutti gli apparecchi. Assicurarsi di aver letto completamente le parti del manuale che sono rilevanti per il proprio apparecchio. Conservare questo manuale in un luogo sicuro per consultazione futura.

Per aggiornamenti del manuale, visitare il sito www.thetford-europe.com

Simboli usati



Consigli



Avvertenza (possibili rischi di lesione o danni al prodotto)

2 Utilizzare in modo sicuro

Per un uso corretto e sicuro di questo frigorifero, è necessario seguire diverse precauzioni e indicazioni generali. Se le istruzioni non vengono osservate, non saranno accettati reclami.



Cosa fare se si avverte odore di gas: Chiudere immediatamente la valvola della bombola del gas, estinguere le fiamme libere, non accendere dispositivi elettrici o di illuminazione, aprire le finestre e uscire dalla stanza. Quindi contattare il servizio clienti del vostro paese o luogo di villeggiatura.



Cosa fare se si avverte un odore acre dal sistema di raffreddamento: Spegnerlo il frigorifero, estinguere le fiamme libere, assicurare una adeguata ventilazione tramite prese d'aria, finestre e porte. Quindi contattare il servizio clienti del vostro paese o luogo di villeggiatura.



Questo apparecchio può essere usato da bambini di almeno 8 anni e da persone con ridotte capacità fisiche, sensoriali o mentali, o con scarsa esperienza e conoscenza, nel caso in cui siano sorvegliati o istruiti per l'uso dell'apparecchio in modo sicuro, comprendendone i rischi inerenti.



Non consentire ai bambini di giocare con l'apparecchio o di nascondersi al suo interno. I bambini possono rimanere intrappolati e potrebbero soffocare. Non consentire ai bambini di pulire o eseguire interventi di manutenzione sull'apparecchio senza supervisione.

Manutenzione

- Assicurarsi che l'installazione, i collegamenti elettrici, la manutenzione e il controllo periodico dell'impianto gas vengano effettuati da personale tecnico qualificato, seguendo le istruzioni della Thetford (www.thetford-europe.com) e le leggi locali sulla sicurezza;
- Non aprire mai o danneggiare l'impianto di raffreddamento posto sul retro del frigorifero. L'impianto di raffreddamento è pressurizzato e contiene sostanze nocive per la salute umana;
- Non tentare mai di riparare componenti dell'impianto gas, il tubo di scarico o componenti elettrici. Le riparazioni devono essere effettuate esclusivamente da personale qualificato. Si prega di contattare il servizio clienti per ulteriore supporto e indirizzi;
- Prima di eseguire qualsiasi tipo di manutenzione o di pulizia sul vostro frigorifero, è necessario spegnerlo;
- Non esporre mai il frigorifero alla pioggia.

Uso del gas

- Il frigorifero funziona solo con gas liquido (propano, butano o una miscela dei due gas). Non funziona con gas naturale o gas illuminante;
- Usare esclusivamente gas indicati sull'etichetta di identificazione all'interno del frigorifero;
- Quando si utilizza Gas di Petrolio Liquefatto (GPL) si deve usare un filtro. Il filtro deve essere raccomandato da un tecnico qualificato;
- Assicurarsi che il tipo e la posizione della bombola del gas siano conformi alle più recenti normative tecniche;
- Sostituire la bombola del gas all'aperto e lontano da possibili fonti di innesco (di calore elettrico);
- Non ostruire mai le aperture per la ventilazione del luogo in cui è conservata la bombola;
- Tenere i materiali infiammabili lontano dal frigorifero;
- Non usare gas per alimentare il frigorifero in prossimità di stazioni di servizio.

Cibo

- Rispettare le date di scadenza riportate sulla confezione;
- Lo sbrinatorio, la pulizia o la manutenzione del frigorifero possono ridurre il periodo di conservazione del cibo.

3 Accendere il frigorifero



Per accendere il frigorifero, tenere premuto l'interruttore on/off per 1 secondo, come illustrato. Si accende una luce verde sull'interruttore on/off.

Dopo 10 secondi le impostazioni vengono resettate. La luce verde indica che il frigorifero è in funzione.

Per controllare le impostazioni premere l'interruttore on/off. Si illuminano le ultime impostazioni selezionate.

Per garantire un funzionamento ottimale, mettere a livello il veicolo prima di azionare il frigorifero.

Per avere prestazioni ottimali, accendere il frigorifero 8 ore prima di introdurre il cibo.

Raccomandiamo di pulire l'interno del frigorifero con molta cura, prima di usarlo.

4 Selezionare una fonte



Dopo aver acceso il frigorifero, tenere premuto il pulsante di conferma per 2 secondi. Le spie per le fonti si illuminano iniziando a lampeggiare.



Scegliere la sorgente desiderata premendo i tasti freccia.



Confermare la scelta con il pulsante di conferma.

Fonti



Auto

Il frigorifero automaticamente seleziona la migliore fonte di alimentazione disponibile (nell'ordine: rete elettrica, batteria, gas).

La funzione automatica non è presente in tutti i tipi di frigorifero.



230V

Il frigorifero funziona a corrente elettrica.



12V

Il frigorifero è alimentato dalla batteria del vostro veicolo.



Gas

Il frigorifero è alimentato a gas da una bombola.

Se si imposta il frigorifero sulla selezione automatica della fonte, il pannello di controllo mostrerà due simboli di fonti; la A e la migliore fonte disponibile.

Utilizzare sempre il collegamento del gas o della tensione di rete per l'avvio e il raffreddamento. La tensione di 12 V è presente solo quando il motore del veicolo è acceso.

Le prestazioni del frigorifero, applicando una tensione di 12 V, dipendono dalla sezione e dalla lunghezza dei cavi e dall'impianto complessivo del veicolo.

Per garantire un funzionamento ottimale, disattivare il sistema di avvio/arresto sul veicolo, se presente.

Se il frigorifero è alimentato da una connessione a gas, assicurarsi che il pannello di controllo sia alimentato dalla batteria o da batterie AA (nel caso di un modello autonomo).

Quando viene selezionato il gas, la fiamma si deve accendere entro 30 secondi. Se il sistema non funziona, riavviare il frigorifero e selezionare nuovamente la fonte del gas.

Per motivi di sicurezza, non è possibile l'accensione della fiamma entro 15 minuti dopo la guida.

Ad altitudini superiori ai circa 1000 m sul livello del mare, possono verificarsi problemi di natura fisica quando il gas viene acceso.

Ciò non significa che il frigorifero non funziona correttamente.

Modello autonomo

Il frigorifero è in funzione quando il pannello di controllo è alimentato.

Un modello autonomo (installato dal rivenditore) è operativo utilizzando batterie AA in caso di mancata alimentazione o batteria.

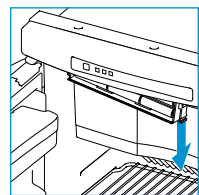

Quindi aprire il coperchio piccolo sotto il pannello di controllo, come illustrato. Inserire 6 batterie 1,5 V AA/LR6 nuove, seguendo l'illustrazione in copertina.

5 Selezionare livello di raffreddamento



Dopo aver acceso il frigorifero, tenere premuto il pulsante di conferma per 2 secondi.



Le spie per le fonti si illuminano iniziando a lampeggiare. Premere nuovamente il pulsante di conferma.

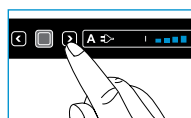

Gli indicatori del livello di raffreddamento iniziano a lampeggiare. Utilizzare il pulsante freccia per selezionare il livello di raffreddamento desiderato.



Confermare la scelta con il pulsante di conferma.

Livello di raffreddamento minimo



Livello di raffreddamento massimo

Il frigorifero soddisfa i requisiti della classe climatica SN in base a EN ISO 15502:2005, in un ambiente con temperatura da 10°C a 32°C.

Con una temperatura ambiente tra 15°C e 25°C, si consiglia di impostare il frigorifero a un livello di raffreddamento 3. Una temperatura ambiente più alta ha bisogno di un livello di raffreddamento superiore, mentre una temperatura ambiente più bassa ha bisogno di un livello inferiore.

Per migliorare le prestazioni di raffreddamento del vostro frigorifero a temperature elevate, Thetford consiglia di installare il Ventilator Kit. Aiuta a far defluire l'aria calda in modo rapido verso le prese d'aria. Il Ventilator Kit è idoneo per tutti i frigoriferi Thetford.

6 Controllo degli accessori

Batterie scariche

presente con modelli autonomi installati dal rivenditore.

Quando il frigorifero è dotato di opzione autonoma, funzionerà a batterie 1,5 V AA/LR6 per circa 7

giorni in combinazione con una erogazione di gas.

Quando la spia 'batterie scariche' lampeggia, è necessario sostituire le batterie entro 24 ore. Rimuovere le batterie dal coperchio piccolo sotto il pannello di controllo e sostituirle con 6 batterie nuove. Se non si intende utilizzare questa funzione per più di due settimane, rimuovere tutte le batterie.

Utilizzare solamente batterie 1,5 V AA/LR6 nuove. Non utilizzare batterie ricaricabili per questa funzione del frigorifero.

Se non si dispone di batterie a sufficienza o se volete utilizzare il vostro frigorifero per un periodo molto breve è anche possibile utilizzare solo 3 batterie in fila. Il vostro frigorifero funzionerà per circa una settimana.

Anticondensa

presente sul frigorifero modello B & C1

Per evitare la condensa sul pannello di controllo, la funzione anticondensa si accende automaticamente. Disattivare questa funzione solamente quando c'è poca alimentazione.

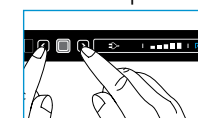

Premere insieme entrambi i tasti freccia e tenerli premuti per 2 secondi, come illustrato. La spia 'anticondensa off' si illumina sul pannello di controllo. Per accendere nuovamente la funzione, premere ancora una volta entrambi i tasti freccia per 2 secondi.

Quando il frigorifero funziona con batterie AA, l'anticondensa si spegne automaticamente.

7 Uso del frigorifero

È possibile organizzare il frigorifero a vostro piacimento spostando in altezza i ripiani e le vaschette.

Assicurarsi tuttavia che la porta possa essere chiusa dopo la riorganizzazione dei ripiani e dei contenitori.

Spostare i ripiani

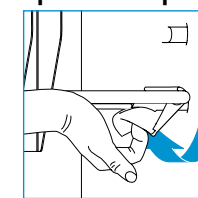

Ruotare la fascetta di plastica del ripiano verso l'alto, come illustrato. Sollevare di poco quel lato e spostare il ripiano alla posizione desiderata. Prima di tutto posizionare il lato sinistro del ripiano senza la fascetta di plastica nella parete del frigorifero,

quindi posizionare l'altro lato nella corrispondente scanalatura. Ruotare la fascetta di plastica verso il basso. Il vostro ripiano è fissato di nuovo.

Spostare le vaschette

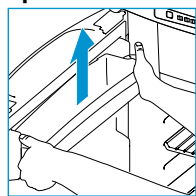

Tirare un contenitore fuori dal blocco con entrambe le mani, come illustrato. Posizionarlo nella posizione desiderata e inserirlo nuovamente nel blocco. La vaschetta è fissata di nuovo.

Uso del cassetto estraibile

per i modelli di frigorifero C1 e C2

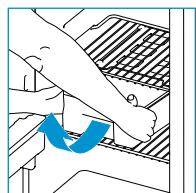

È possibile usare il cassetto estraibile come vassoio per tutti gli articoli della colazione o del pranzo.

Estrarre tutto il cassetto e metterlo direttamente sul tavolo.

Per rimuovere il cassetto estraibile, estrarre il cassetto finché non si ferma. Quindi, sollevare il cassetto nella parte anteriore, come illustrato. Il cassetto è adesso libero per essere rimosso.

Uso del cassetto

per i modelli di frigorifero C1 e C2

Il cassetto è progettato in particolare per bottiglie, lattine e verdure.

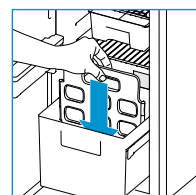

Per dividere il cassetto in due scomparti, prendere il ferma bottiglie per cassetto dalla parte posteriore e metterlo in una scanalatura desiderata, come illustrato.

La massima capacità di stoccaggio del cassetto è 15 kg.

Disporre il cibo

Dopo un minimo di 8 ore di raffreddamento, il cibo può essere messo in frigorifero. Per mantenere una performance ottimale del frigorifero, non coprire completamente le alette di raffreddamento con il cibo. Assicurarsi che l'aria possa circolare intorno alle alette.

Per evitare che si formi del ghiaccio nel frigorifero, coprire sempre i prodotti liquidi, lasciare raffreddare i prodotti caldi prima di metterli nel frigorifero e non aprire la porta più del necessario.

Per ridurre il tempo di raffreddamento, mettere nel frigorifero solamente cibi raffreddati precedentemente.

Per evitare che il cibo si secchi o che il vostro frigorifero si impregni di odori, conservare separatamente il cibo in scatole chiuse.

8 Uso del freezer

È possibile utilizzare il freezer per mantenere congelati gli alimenti o per creare cubetti di ghiaccio grazie alla vaschetta per ghiaccio Thetford, in dotazione.

Non conservare mai liquidi gassati nel freezer.

Se il frigorifero deve funzionare per un lungo periodo ad una temperatura interna del veicolo al di sotto dei 10°C, una temperatura costante all'interno del freezer non può essere garantita. La temperatura può aumentare e il cibo può scongelarsi.

Fare cubetti di ghiaccio

Riempire il vassoio per cubetti di ghiaccio con 2/3 d'acqua e metterlo nel freezer. Assicurarsi di utilizzare solamente acqua potabile.

Non mangiare cubetti di ghiaccio o ghiaccioli direttamente dal freezer. Ciò può causare ustioni.

Per accelerare il processo, fare cubetti di ghiaccio di notte, quando il frigorifero è più efficiente. Mettere il vassoio per cubetti di ghiaccio in un freezer vuoto sul fondo e sul retro.

9 Durante la guida

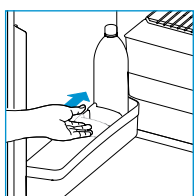

sui ripiani.

Assicurarsi che tutti i prodotti nel vostro frigorifero non siano liberi di muoversi durante la guida. Assicurare le bottiglie nello sportello e nel cassetto con il ferma bottiglie e posizionare tutti gli alimenti

In Europa è consentito far funzionare a gas il vostro frigorifero solamente durante la guida, qualora sia installato un impianto a gas con dispositivo di sicurezza e sia rispettata la normativa nazionale.

A causa del variare delle condizioni esterne durante la guida, non possono essere garantite efficienti prestazioni del gas. Pertanto Thetford non consiglia l'utilizzo a gas del vostro frigorifero durante la guida.

Serratura

Quando si chiude e si preme la porta del frigorifero, la porta si blocca automaticamente. Mentre si guida questa serratura assicura il bloccaggio della porta.

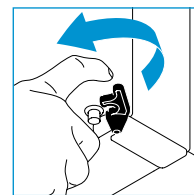

Alcuni modelli sono dotati di una serratura di sicurezza in più sul fondo del frigorifero. Per essere sicuri che la porta non si apra durante la guida, spingere il blocco nero di sicurezza sul perno sulla porta.

Non lasciare che i bambini giochino o si nascondano nel frigorifero. I bambini possono rimanere intrappolati e soffocare.

10 Uso invernale

Quando si ha l'intenzione di usare il frigorifero con una temperatura esterna sotto i 10°C, disporre un adeguato rivestimento invernale, come illustrato.

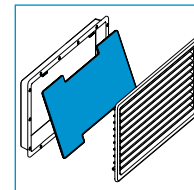
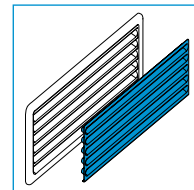

Questo rivestimento proteggerà il vostro frigorifero contro l'aria troppo fredda, assicurando comunque un funzionamento in modo ottimale.

Assicurarsi di rimuovere nuovamente il rivestimento invernale una volta che la temperatura esterna è superiore ai 10°C.

11 Pulitura

È importante pulire regolarmente il frigorifero per prestazioni ottimali. Prima di tutto rimuovere i ripiani, lo scomparto porta bottiglie, il cassetto

estraibile e il cassetto. Quindi, pulire quelle parti e la parte interna del frigorifero con un panno morbido e un detergente neutro per usi domestici. Utilizzare un panno morbido umido per l'esterno del frigorifero. Assicurarsi che le prese d'aria sulla parte esterna del veicolo siano sempre sgombre dalla polvere.

Rimozione del cassetto estraibile

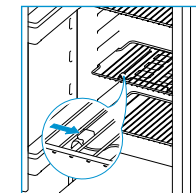

Per rimuovere il cassetto estraibile per i frigoriferi modelli C1 e C2, aprire lo sportello del frigorifero completamente e rimuovere il cassetto estraibile. Quindi, fare scorrere il sistema a guide

verso destra, come illustrato. Il cassetto estraibile può ora essere liberamente rimosso. Dopo la pulizia, riposizionare il sistema nell'ordine inverso. Assicurarsi che il sistema del cassetto estraibile scatti nuovamente in posizione.

Rimozione del cassetto

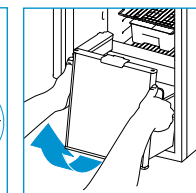
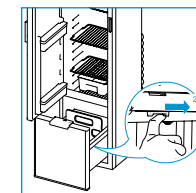

Per rimuovere il cassetto per il frigorifero modello C1, estrarre il cassetto finché non si arresta e spingerlo leggermente all'indietro. Quindi premere i blocchi della guida all'indietro, come illustrato. Tirare il cassetto ulteriormente verso la parte anteriore e sollevare le ruote oltre le curve. Il cassetto può adesso essere rimosso liberamente. Dopo la pulizia, estrarre le guide finché non scattano di nuovo in posizione, quindi rimettere a posto il cassetto in ordine inverso.

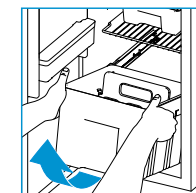

Per rimuovere il cassetto per il frigorifero modello C2, aprire lo sportello del frigorifero completamente e tirare il cassetto finché non si arresta. Quindi sollevare il cassetto nella parte anteriore, come illustrato. Il cassetto può ora essere liberamente rimosso. Dopo la pulizia, rimettere a posto il cassetto in ordine inverso.

⚠ Mai pulire il frigorifero con sapone o con agenti chimici aggressivi o caustici.

⚠ Le parti non fisse del frigorifero non sono adatte per la lavastoviglie.

⚠ L'acqua attraverso le prese d'aria potrebbe danneggiare il vostro frigorifero. Quindi disporre rivestimenti idonei prima di lavare il vostro veicolo.

12 Spegnerne il frigorifero



Prima di sbrinare il frigorifero o lasciare il veicolo, spegnere il frigorifero. Premere l'interruttore on/off, come illustrato, e tenerlo premuto per 2 secondi per spegnere il frigorifero. Tutte le luci si spegneranno.

13 Sbrinamento

Uno strato di ghiaccio sulle alette di raffreddamento ridurrà la capacità di raffreddamento e la durata del vostro frigorifero. Pertanto il frigorifero è dotato di un sistema di sbrinamento automatico, che impedisce la formazione di ghiaccio.

Nonostante questo sistema, in alcune occasioni è anche possibile scongelare manualmente il vostro frigorifero. Togliere tutti gli alimenti, avvolgerli strettamente in dei giornali e metterli in un luogo freddo o in una borsa termica. Quindi rimuovere il cassetto (solo per i modelli C1 e C2) e lasciare gli sportelli aperti. Mettere degli asciugamani asciutti in frigorifero per raccogliere l'acqua residua. Quando il frigorifero è scongelato, asciugare accuratamente l'interno.

⚠ Non accelerare il processo di sbrinamento eliminando lo strato di ghiaccio con forza, con oggetti taglienti o utilizzando un asciugacapelli.

14 Conservazione

Se non si prevede di utilizzare il frigorifero per un lungo periodo, è importante svuotarlo, sbrinarlo e pulirlo accuratamente. Quindi disporre il rivestimento invernale per le prese d'aria, per proteggere il vostro frigorifero durante il periodo in cui non viene usato.

Per evitare cattivi odori e muffa nel frigorifero, tenere lo sportello del frigorifero e anche lo sportello del comparto freezer aperti, durante il rimessaggio. Gli sportelli esterni sono muniti di un blocco di chiusura porta.

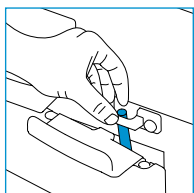

Per il modello A e il modello B ruotare il blocco di chiusura porta e fissarlo usando la contropiasta, come illustrato.

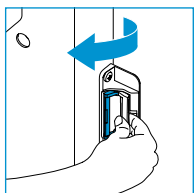

Per il modello C1 e il modello C2, prima di tutto aprire lo sportello e ruotare il blocco di chiusura porta, come illustrato. Quindi, chiudere lo sportello finché non si sente il primo clic.

Accertarsi che lo sportello sia ancora leggermente aperto.

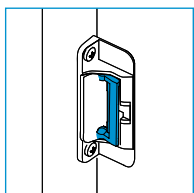

Quando si utilizza il frigorifero dopo il rimessaggio, accertarsi sempre di ruotare di nuovo il blocco di chiusura porta alla sua posizione originale.

⚠ Assicurarsi che i rubinetti della bombola del gas siano chiusi durante il periodo in cui non viene usato.

⚠ L'acqua attraverso le prese d'aria potrebbe danneggiare il vostro frigorifero. Quindi disporre rivestimenti idonei prima di lavare il vostro veicolo.

15 Smaltimento

Il frigorifero è stato progettato e realizzato con materiali di alta qualità e componenti che possono essere riciclati e riutilizzati. Il sistema di raffreddamento contiene ammoniaca come il refrigerante e il ciclopiantano di ozono come agente espandente nella schiuma.

Al termine del ciclo di vita del vostro frigorifero, smaltire il prodotto secondo la normativa nazionale. Non smaltire il frigorifero con normali rifiuti domestici. Il corretto smaltimento del prodotto aiuta a prevenire potenziali conseguenze negative per l'ambiente e la salute umana.

16 Domande?

Per ulteriori informazioni o eventuali domande sul vostro frigorifero, si prega di visitare il nostro sito www.thetford-europe.com. Se si hanno ancora dubbi, contattare il servizio clienti del proprio paese o luogo di villeggiatura (vedere indirizzi sul retro).

Per usufruire di un supporto rapido ed efficiente, assicurarsi di avere a disposizione tutte le informazioni rilevanti sul prodotto (vedere pagina 211).

Risoluzione dei problemi

Alcuni problemi sono indicati tramite luci lampeggianti sul pannello di controllo. Prima leggere le istruzioni riportate di seguito. Se questo non risolverà il problema, contattare il rivenditore o un Centro di assistenza Thetford.



Il frigorifero non funziona
spegnere il frigorifero e riaccenderlo nuovamente • accertarsi che sia disponibile una fonte di alimentazione



Il frigorifero non funziona con una tensione di 230 V
controllare se la rete elettrica è adeguata • tentare di far funzionare il frigorifero collegandolo ad un'altra fonte di alimentazione



Il frigorifero non funziona con una tensione di 12 V
controllare se il fusibile da 12 V nell'apposita scatola del vostro camper o auto è ancora funzionante • accertarsi che il motore sia in funzione • tentare di far funzionare il frigorifero collegandolo ad un'altra fonte di alimentazione



Il frigorifero non funziona a gas
verificare che la bombola del gas non sia vuota • controllare se la valvola della bombola del gas e i rubinetti sono aperti • spegnere il frigorifero e riaccenderlo nuovamente • tentare di far funzionare il frigorifero collegandolo ad un'altra fonte di alimentazione.

Domande frequenti

Cosa posso fare quando il frigorifero non si avvia?
Verificare se si è acceso il frigorifero in base alle istruzioni, se il veicolo è posto orizzontalmente o se c'è una fonte di energia disponibile con la quale avviare il frigorifero. Se non si verifica nessuno di questi casi, si prega di contattare il rivenditore o un Centro di assistenza Thetford.

Il frigorifero non raffredda a sufficienza, cosa posso fare? Controllare se le ventole sono coperte o bloccate dall'esterno e rimuovere la zanzariera se presente. Controllare se il veicolo è posto orizzontalmente, se è stato selezionato il livello massimo di raffreddamento, se la porta del frigorifero si chiude correttamente o se c'è troppo ghiaccio sulle alette di raffreddamento. Se non si verifica nessuno di questi casi, si prega di contattare il rivenditore o un Centro di assistenza Thetford.

Tutte le spie sul pannello di controllo lampeggiano, cosa devo fare? Spegner e quindi riaccendere il frigorifero. Se il problema persiste, contattare il rivenditore o un Centro assistenza Thetford.

Ho appena sostituito le batterie, ma la spia 'batterie scariche' è già lampeggiante. Cosa c'è di sbagliato? Verificare se sono state usate batterie da 1,5 V AA/LR6 nuove. Le batterie ricaricabili per questa funzione non funzionano.

Nessun rivestimento invernale è fornito con il mio frigorifero, è giusto? Il rivestimento invernale è un accessorio per il vostro frigorifero che è possibile acquistare presso il rivenditore.

Pezzi di ricambio

Pezzi di ricambio originali Thetford sono disponibili presso il rivenditore o un centro di assistenza autorizzato Thetford.

17 Garanzia

Thetford BV offre agli utenti finali una garanzia di tre anni sui propri prodotti. In caso di malfunzionamento nel periodo di garanzia, Thetford sostituirà o riparerà il prodotto a sua discrezione. In questo caso, i costi di sostituzione, di manodopera per la sostituzione di componenti difettosi e/o dei costi delle stesse parti saranno a carico di Thetford.

1. Per effettuare una richiesta di intervento in garanzia, l'utente deve portare il prodotto al rivenditore o presso un centro di assistenza autorizzato Thetford (www.thetford-europe.com). Lì sarà valutata la sua richiesta di garanzia.
2. I componenti sostituiti durante la riparazione in garanzia diventeranno proprietà di Thetford.
3. Questa garanzia non pregiudica attuali leggi a tutela del consumatore.
4. Questa garanzia non è valida nel caso di prodotti che sono o vengono utilizzati per scopi commerciali.

5. Richieste di garanzia che rientrano in una delle seguenti categorie non saranno accettate:

- il prodotto è stato utilizzato impropriamente o le istruzioni riportate nel manuale non sono state seguite;
- il prodotto non è stato installato in conformità con le istruzioni;
- sono state apportate modifiche al prodotto;
- il prodotto è stato riparato da un centro non autorizzato Thetford;
- il codice del prodotto o l'ID di serie è stato modificato;
- il prodotto è stato danneggiato da circostanze al di fuori del normale uso del prodotto stesso.

6. La garanzia è valida solo per frigoriferi Thetford installati in roulotte o in camper.

Thetford non è responsabile di eventuali perdite e/o danni causati direttamente o indirettamente dall'uso del frigorifero.

PT • INSTRUÇÕES DE UTILIZAÇÃO

Série N3000-E com painel de controlo LED

modelo A

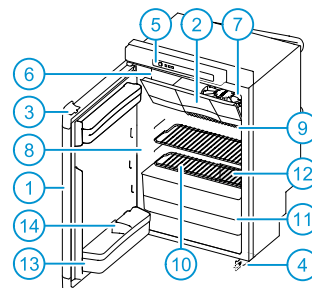

modelo B

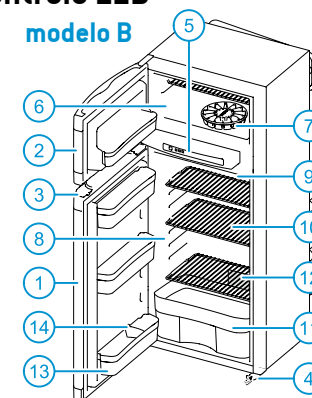

modelo C1

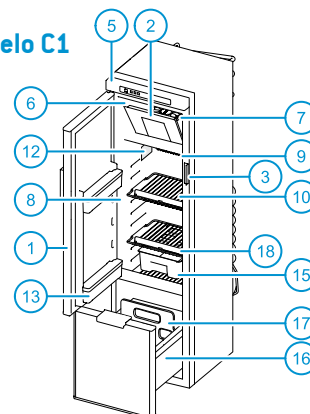

modelo C2

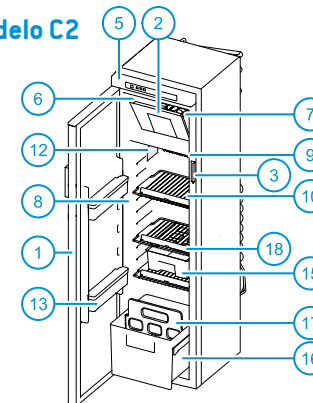

Painel de controlo LED

[Série N3000-A com ecrã táctil → p. 173]

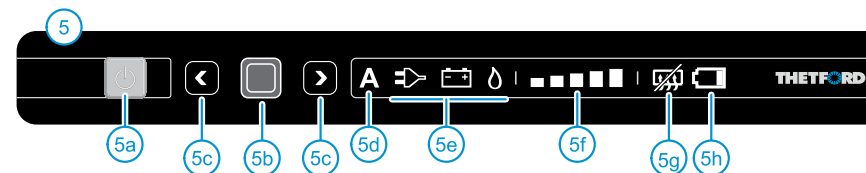

Peças principais

1 Porta do frigorífico • **2** Porta do congelador • **3** Bloqueio de porta • **4** Bloqueio de segurança (não presente em todos os frigoríficos) • **5** LED do painel de controlo • **5a** Botão ligado/desligado • **5b** Botão de confirmação • **5c** Botões de setas • **5d** Função automática (não presente em todos os frigoríficos) • **5e** Fontes de energia "bateria vazia" [extra opcional] • **6** Compartimento congelador • **7** Tabuleiro de cubos de gelo • **8** Compartimento frigorífico • **9** Lâminas de refrigeração • **10** Prateleiras de armazenamento • **11** Caixa de vegetais • **12** Rótulo de série • **13** Caixas da porta • **14** Retentor de garrafas • **15** Caixa deslizante [opcional nos modelos C1 e C2] • **16** Gaveta para garrafas e legumes • **17** Retentor de garrafas para gaveta • **18** Shelf food retainer



Thetford non è responsabile per errori di stampa e si riserva il diritto di apportare modifiche alle caratteristiche dei prodotti senza preavviso.

1 Introdução

Este eletrodoméstico Thetford é especialmente desenvolvido para caravanas e auto-caravanas. É de fácil utilização, satisfaz padrões de qualidade elevados e dá-lhe toda a conveniência possível durante as férias e viagens curtas. Recomendados que leia o manual antes de utilizar este eletrodoméstico. Nem todas as secções deste manual são relevantes para todos os eletrodomésticos. Certifique-se de que lê completamente as partes do manual que são relevantes para o seu eletrodoméstico. Mantenha este manual num local seguro para referência futura.



Para obter a última versão do manual visite www.thetford-europe.com

Símbolos utilizados

-  Sugestão
-  Cuidado (risco de danos no equipamento ou ferimentos pessoais)

2 Utilizar com segurança

Para uma utilização correcta e segura deste frigorífico, é necessário notar algumas precauções e recomendações gerais. Se estas instruções não forem seguidas, não serão aceites pedidos de garantia.

-  **O que fazer se cheirar gás:** Fechar directamente a válvula da garrafa de gás, extinguir quaisquer chamas a descoberto, não ligue nenhum aparelho eléctrico ou iluminação, abra as janelas e saia da divisão. Em seguida contacte o Departamento de Assistência ao Cliente do seu país ou do seu destino de férias.
-  **O que fazer se cheirar um odor pungente do sistema de refrigeração:** Desligue o frigorífico, extinga qualquer chama a descoberto, assegure ventilação suficiente através de respiradouros, janelas e portas. Em seguida contacte o Departamento de Assistência ao Cliente do seu país ou do seu destino de férias.

 Este aparelho pode ser utilizado por crianças a partir dos 8 anos e acima e pessoas com capacidades físicas, sensoriais ou mentais reduzidas ou que não tenham experiência e conhecimento se tiverem supervisão ou lhes forem dadas instruções relativamente à utilização

do aparelho de uma forma segura e compreenderem os riscos envolvidos.

 Não permita que crianças brinquem com ou se escondam no eletrodoméstico. As crianças podem ficar presas e possivelmente sufocar. Não permita que crianças limpem ou realizem manutenção no eletrodoméstico sem supervisão.

Manutenção

- Certifique-se de que a instalação, a ligação eléctrica, a manutenção e a inspeção periódica do sistema de gás serão feitas por um técnico qualificado, de acordo com as instruções da Thetford (www.thetford-europe.com) e com as regras de segurança locais;
- Nunca abra ou danifique o sistema de refrigeração na parte de trás do frigorífico. O sistema de refrigeração é pressurizado e contém substâncias que são nocivas à sua saúde;
- Nunca tente reparar você mesmo as partes do sistema de gás, o tubo do gás ou os componentes eléctricos. As reparações apenas podem ser feitas por um técnico qualificado. Por favor contacte o Departamento de Assistência ao Cliente para mais apoio e endereços;
- Antes de realizar qualquer tipo de manutenção ou limpeza do seu frigorífico, desligue-o;
- Nunca exponha o frigorífico à chuva.

Utilização a gás

- O frigorífico apenas funciona com gás líquido (propano, butano ou uma mistura destes dois). Não funciona com gás natural ou gás de carvão;
- Utilize apenas o gás que é mencionado no rótulo de série dentro do frigorífico;
- Deve ser utilizado um filtro ao operar o equipamento a gás de petróleo liquefeito (GPL). O filtro deve ser recomendado por um técnico qualificado;
- Certifique-se de que o tipo e posição da garrafa de gás cumprem as últimas regulações técnicas;
- Mude a garrafa de gás ao ar livre e longe de qualquer possível fonte de ignição;
- Nunca obstrua as aberturas de ventilação no local de armazenamento da garrafa de gás;
- Mantenha o material inflamável afastado do frigorífico;
- Não utilize o gás como fonte de energia do seu frigorífico nas proximidades de postos de abastecimento de combustível.

Alimentos

- Respeite a data de validade impressa na embalagem dos alimentos;

• O descongelamento, limpeza ou manutenção do frigorífico podem encurtar a preservação dos alimentos.

3 Ligar o frigorífico





Para ligar o frigorífico, carregue no botão ligado/desligado (on/off) e mantenha-o carregado durante 1 segundo, tal como ilustrado. O botão ligado/desligado (on/off) irá tornar-se verde.

Depois de 10 segundos as configurações irão escurecer. A luz verde indica que o frigorífico ainda está a funcionar.

Para verificar as definições, pressione o botão ligado/desligado (on/off). As últimas configurações seleccionadas irão acender-se.

 Para assegurar um desempenho óptimo, nivele o seu veículo antes de utilizar o frigorífico.

 Para um desempenho óptimo, ligue o frigorífico 8 horas antes de colocar alimentos.

 Aconselhamos que limpe o interior do seu frigorífico devidamente, antes de o utilizar.

4 Seleccionar a fonte de energia



Depois de ligar o frigorífico, carregue no botão de confirmação e mantenha-o carregado durante 2 segundos. Os símbolos para as fontes de energia iluminam-se.

 Escolha a fonte desejada ao carregar nos botões de setas.



 Confirme a sua escolha com o botão de confirmação.

Fontes

A Auto-mático

O frigorífico selecciona automaticamente a melhor fonte disponível (por ordem: corrente eléctrica, bateria, gás).

A função automática não está presente em todos os tipos de frigorífico.

-  230 V O frigorífico é alimentado pela corrente eléctrica.
-  12 V O frigorífico é alimentado pela bateria do seu veículo.
-  Gás O frigorífico é alimentado pela ligação do gás a uma garrafa de gás.

Se configurar o frigorífico para a seleção da fonte automática, o painel de controlo apresentará dois símbolos de fonte; o A e a melhor fonte disponível.

Utilize sempre o gás ou a corrente eléctrica para o arranque e refrigeração. Operar a 12 V apenas é eficaz enquanto o motor do veículo está ligado.

O desempenho do frigorífico, ao operar a 12 V, é dependente da grossura e comprimento da cablagem e da instalação geral do veículo.

 Para assegurar um desempenho ideal, desative o sistema de início/paragem do seu veículo se este estiver presente.

Se o frigorífico for alimentado por uma conexão de gás, certifique-se de que o painel de controlo é alimentado a bateria ou pilhas AA (no caso de um modelo independente).

Quando seleccionar o gás, a chama deve acender-se dentro de 30 segundos. Se o sistema falhar, reinicie o frigorífico e seleccione a fonte de gás novamente.

Por razões de segurança, não é possível acender a chama nos 15 minutos após a condução.

A partir de 1000 m do nível do mar podem ocorrer problemas de natureza física quando acender o gás. Isto não significa que o frigorífico não está a funcionar devidamente.

Modelo independente

O Frigorífico funciona apenas quando o painel de controlo está ligado. Um modelo independente (instalado pelo seu revendedor) funciona utilizando pilhas AA, no caso de não haver corrente eléctrica ou bateria.

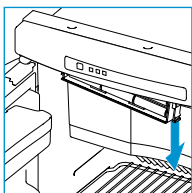

Abra a tampa pequena debaixo do painel de controlo, tal como ilustrado. Coloque 6 pilhas 1.5 V AA/LR6 novas, de acordo com a ilustração na tampa.

5 Seleccionar o nível de refrigeração



Depois de ligar o frigorífico, carregue no botão de confirmação e mantenha-o carregado durante 2 segundos.



Os símbolos para as fontes começam a piscar. Carregue no botão de confirmação novamente.



Os indicadores do nível de refrigeração começam a piscar. Utilize o botão de setas para escolher o nível de refrigeração desejado.



Confirme a sua escolha com o botão de confirmação.

Nível mais baixo de refrigeração  Nível mais alto de refrigeração

O seu frigorífico cumpre os requisitos da classe climática SN de acordo com a EN ISO 15502:2005 a uma temperatura ambiente de 10°C a 32°C.

👉 Aconselhamos a configurar o frigorífico para o nível 3 de refrigeração, com uma temperatura ambiente entre os 15°C e 25°C. Uma temperatura mais elevada necessita de um nível de refrigeração mais elevado, uma temperatura mais baixa, um nível mais baixo.

👉 Para melhorar o desempenho de refrigeração do seu frigorífico, a altas temperaturas, a Thetford aconselha a instalar o Kit de Ventilação. Ajuda a desviar mais rapidamente o ar quente para os respiradouros. O Kit de Ventilação é adequado a todos os frigoríficos Thetford.

6 Controlo dos extras opcionais

Pilhas vazias

 presente nos modelos independentes, instalados pelo seu revendedor.

Quando o seu frigorífico é fornecido com a opção independente, irá funcionar a pilhas 1,5 V AA/LR6 durante aproximadamente 7 dias em combinação com o fornecimento de gás.

Quando o símbolo vermelho "pilhas vazias" piscar, tem de substituir as pilhas dentro de 24 horas. Retire todas as pilhas da pequena tampa debaixo do painel de controlo e substitua-as por 6 pilhas novas. Se não vai utilizar esta função por mais de duas semanas, retire todas as pilhas.

⚠️ Utilize apenas pilhas 1,5 V AA/LR6 novas. Não utilize pilhas recarregáveis para esta função do frigorífico.

👉 Se não tem pilhas suficientes ou quer utilizar o seu frigorífico durante um curto período de tempo, também é possível utilizar apenas 3 pilhas em linha. Agora o seu frigorífico irá funcionar durante aproximadamente meia semana.

Anti-condensação

 presente no modelo B & C1 do frigorífico

Para proteger o painel de controlo da condensação, a função de anti-condensação é ligada automaticamente. Apenas desligue esta função quando houver pouca energia.

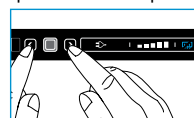

Carregue em ambos os botões de setas ao mesmo tempo e mantenha-os carregados durante 2 segundos, tal como

ilustrado. O símbolo "anti-condensação desligada" irá acender-se no painel de controlo. Para ligar a função outra vez, carregue novamente em ambos os botões de setas durante 2 segundos.

Quando o seu frigorífico funcionar a pilhas AA, a anti-condensação é desligada automaticamente.

7 Uso do compartimento frigorífico

Pode organizar o seu frigorífico como desejar ao mover em altura as prateleiras de armazenamento e as caixas da porta.

⚠️ Certifique-se que consegue fechar a porta após reorganizar as prateleiras e as caixas.

Mover as prateleiras de armazenamento

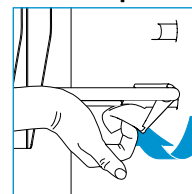

Rode o grampo de plástico da prateleira de armazenamento para cima, como ilustrado. Eleve esse lado um pouco e mova a prateleira de armazenamento para a posição desejada. Coloque primeiro o lado

esquerdo da estante de armazenamento sem o grampo de plástico na parede do frigorífico, depois coloque o outro lado na ranhura correspondente. Rode o grampo de plástico para baixo. A sua prateleira de armazenamento está fixa novamente.

Mover as caixas da porta

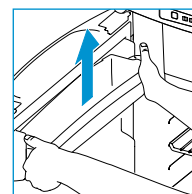

Empurre uma caixa da porta fora do bloqueio com ambas as mãos, tal como ilustrado. Coloque esta caixa da porta novamente na posição desejada e empurre-a de novo para o bloqueio. A sua caixa da

porta está fixa novamente.

Utilizar a caixa deslizante

para os modelos de frigorífico C1 e C2

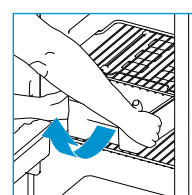

Pode utilizar a caixa deslizante como tabuleiro para todos os seus artigos de pequeno-almoço ou almoço.

Deslize a caixa completa para fora e coloque-a diretamente na mesa.

Para remover a caixa deslizante, puxe a caixa até ao batente. Depois levante a caixa na frente, como ilustrado. A caixa pode agora ser removida.

Utilizar a gaveta

para os modelos de frigorífico C1 e C2

A gaveta foi especialmente concebida para garrafas, latas e vegetais.

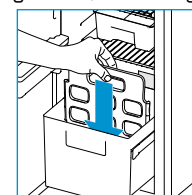

Para dividir a gaveta em dois compartimentos, pegue no retentor de garrafas que se encontra na parte de trás e coloque-o na ranhura desejada, como ilustrado.

⚠️ A capacidade de armazenamento máxima da gaveta é de 15kg.

Organizar os alimentos

Após um mínimo de 8 horas de refrigeração, os alimentos podem ser colocados no frigorífico. Não cubra completamente as lâminas de refrigeração com alimentos, para preservar um desempenho óptimo do frigorífico. Certifique-se de que o ar ainda consegue circular em torno das lâminas.

⚠️ Para prevenir que o seu frigorífico forme gelo, cubra sempre os produtos líquidos, deixe os produtos quentes arrefecerem antes de os colocar no frigorífico e não abra a porta mais tempo do que o necessário.

👉 Para reduzir o tempo de refrigeração, armazene apenas alimentos pré-refrigerados no frigorífico.

👉 Para prevenir que os seus alimentos sequem ou que o seu frigorífico ganhe odores, armazene os alimentos separadamente em caixas fechadas.

8 Uso do compartimento congelador

Pode utilizar o compartimento do congelador para manter os alimentos congelados ou para fazer cubos de gelo com a cuvette de gelo Thetford incluída.

⚠️ Nunca deixe líquidos gaseificados no compartimento congelador.

⚠️ Se o frigorífico tem de funcionar durante um período mais longo a uma temperatura interna do veículo abaixo de 10°C, não pode ser garantida uma regulação constante da temperatura do compartimento congelador. A temperatura pode aumentar e os alimentos podem descongelar no compartimento congelador.

Fazer cubos de gelo

Encha 2/3 do tabuleiro de cubos de gelo com água e coloque o tabuleiro no compartimento congelador. Certifique-se de que só utiliza água potável.

⚠️ Nunca coma cubos de gelo ou gelados de água saídos directamente do compartimento congelador. Isto pode causar queimaduras.

👉 Para acelerar o processo, faça cubos de gelo à noite, quando o frigorífico tem mais capacidade. Coloque o tabuleiro de cubos de gelo num congelador vazio, no fundo e atrás.

9 Durante a condução

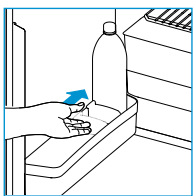

Certifique-se de que todos os produtos no seu frigorífico não se movem enquanto conduz. Prenda as garrafas na porta e na gaveta com o retentor de garrafas e prenda toda a comida nas prateleiras de

armazenamento.

⚠ Na Europa apenas é permitido ter o seu frigorífico a funcionar a gás enquanto conduz se estiver instalado um sistema de gás com protecção de quebra e as regulações locais forem respeitadas.

👉 Devido às condições exteriores variáveis enquanto conduz, não pode ser garantido um bom desempenho do gás. Assim sendo, a Thetford não aconselha a pôr a funcionar a gás o seu frigorífico enquanto conduz.

Bloqueio da porta

Quando fechar e pressionar a porta do frigorífico, a porta bloqueia automaticamente. Este bloqueio de porta também prende a porta enquanto conduz.

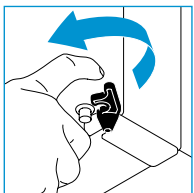

Alguns modelos possuem um bloqueio de segurança extra na parte inferior do frigorífico. Para ter certeza que a porta não abre durante a condução, empurre o bloqueio de segurança preto sobre o pino na porta.

⚠ Nunca permita que crianças brinquem ou se escondam no frigorífico. As crianças podem ficar presas e possivelmente sufocar.

10 Uso no Inverno

Quando a utilizar o frigorífico com uma temperatura exterior abaixo de 10°C, instale uma cobertura de inverno, tal como ilustrado.

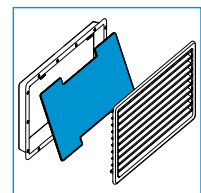
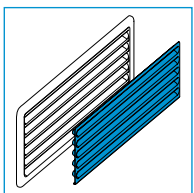

Esta cobertura vai proteger o seu frigorífico contra o ar muito frio e garantir que tenha ainda um desempenho óptimo.

Certifique-se de que retira novamente a cobertura de inverno assim que a temperatura estiver acima dos 10°C.

11 Limpeza

É importante limpar regularmente o frigorífico para um desempenho óptimo. Primeiro remova as prateleiras, caixas de porta, caixa deslizante e a gaveta. Depois limpe essas peças e o interior do frigorífico com um pano macio e um detergente doméstico suave. Use um pano húmido macio para a parte exterior do frigorífico. Certifique-se de que os respiradouros no exterior do veículo estão sempre estanques ao pó.

Remover o sistema de caixa deslizante

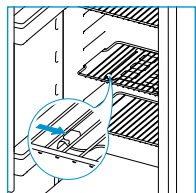

Para remover o sistema de caixa deslizante para os modelos de frigoríficos C1 e C2, abra completamente a porta do frigorífico e remova a caixa deslizante. Depois deslize o sistema de calha para a direita, como

ilustrado. O sistema de caixa deslizante pode agora ser removido livremente. Após a limpeza, volte a colocar o sistema na ordem inversa. Certifique-se de que o sistema de caixa deslizante se encaixa no lugar.

Remover a gaveta

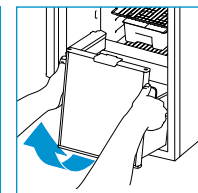
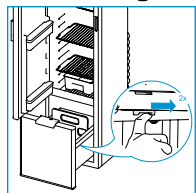

Para remover a gaveta do frigorífico de modelo C1, puxe a gaveta até que esta pare e empurre-a ligeiramente para trás. Depois, empurre os bloqueios de guia para trás, como ilustrado. Puxe a gaveta mais para a frente e levante as rodas por cima das curvas. A gaveta pode agora ser removida livremente. Após a limpeza, puxe as guias para fora até que se encaixem no lugar e depois volte colocar a gaveta na ordem inversa.

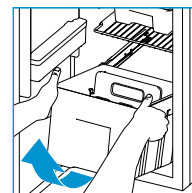

Para remover a gaveta para o frigorífico de modelo C2, abra completamente a porta do frigorífico e puxe a gaveta até que esta pare. Depois levante a gaveta na frente, como ilustrado. A gaveta pode agora ser removida livremente. Após a limpeza, volte a colocar a gaveta na ordem inversa.

⚠ Nunca limpe o seu frigorífico com sabão ou agentes de limpeza, cáusticos ou de base sódica, agressivos.

⚠ As partes soltas do frigorífico não são adequadas para ir à máquina de lavar louça.

⚠ Água através dos respiradouros pode danificar o seu frigorífico. Assim sendo, instale as coberturas de inverno antes de lavar o seu veículo.

12 Desligar o frigorífico



Antes de descongelar o frigorífico ou guardar o seu veículo, desligue o frigorífico. Carregue no botão ligado/desligado

(on/off), tal como ilustrado, e mantenha-o carregado durante 2 segundos para desligar o frigorífico. Todas as luzes se apagarão.

13 Descongelamento

Uma camada de gelo sobre as lâminas de refrigeração irá diminuir a capacidade de refrigeração e durabilidade do seu frigorífico. Portanto, o seu frigorífico é fornecido com um sistema descongelamento automático, o que impede a formação de gelo.

Apesar deste sistema, ocasionalmente, também é possível descongelar manualmente o seu frigorífico. Retire todos os alimentos, envolva-os firmemente em jornal e coloque-os num local frio ou num saco isolado. Depois remova a gaveta (apenas para os modelos C1 e C2) e deixe as portas abertas. Coloque toalhas secas no frigorífico para apanhar a água restante. Quando o frigorífico estiver descongelado, seque completamente o interior.

⚠ Não acelere o processo de descongelamento ao remover a camada de gelo através da força ou objectos afiados ou utilizando um secador.

14 Armazenamento

Se espera não utilizar o seu frigorífico durante um longo período de tempo, é importante esvaziar, descongelar e limpar completamente todo o frigorífico. Depois instale a cobertura de inverno sobre os respiradouros, para proteger o seu frigorífico durante a armazenagem.

Para evitar odores e bolor no frigorífico, mantenha a porta do frigorífico, tal como a porta do compartimento do congelador, aberta durante o armazenagem. As portas externas estão equipadas com um bloqueio de armazenagem.

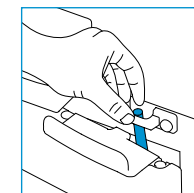

Para o modelo A e o modelo B, rode o bloqueio de armazenagem e prenda-o utilizando o trinco, como ilustrado.

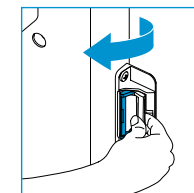

Para o modelo C1 e o modelo C2, abra primeiro a porta e rode o bloqueio de armazenagem, como ilustrado. Depois feche a porta até ouvir o primeiro clique. Certifique-se de que a porta ainda está um

pouco aberta.

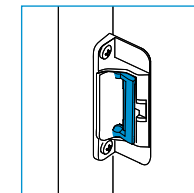

Quando utilizar o frigorífico após o armazenagem, certifique-se sempre de que roda o bloqueio de armazenagem de volta para a sua posição original.

⚠ Certifique-se de que as torneiras de gás da garrafa de gás estão fechadas durante o armazenagem.

⚠ Água através dos respiradouros pode danificar o seu frigorífico. Assim sendo, instale as coberturas de inverno antes de lavar o seu veículo.

15 Eliminação

O seu frigorífico foi concebido e fabricado com materiais e componentes de alta qualidade, que podem ser reciclados e reutilizados. O sistema de refrigeração contém amoníaco como refrigerante e ciclopentano inofensivo para o ozono como agente de expansão na espuma.

Quando o frigorífico atingir o fim da sua vida útil, elimine o produto de acordo com a regulamentação local. Não elimine o frigorífico com os resíduos domésticos normais. A eliminação correcta do seu produto usado ajudará a evitar potenciais consequências negativas para o ambiente e para a saúde humana.

16 Questões?

Se necessitar de mais informações ou se tiver quaisquer questões sobre o frigorífico, visite o nosso site www.thetford-europe.com. Se ainda tiver questões, contacte o Departamento de Assistência ao Cliente no seu país ou no seu local de férias (veja os endereços no verso).

Para um suporte correcto e eficiente, tenha disponíveis todas as informações relevantes do tipo de produto (consulte a página 211).

Resolução de problemas

Alguns problemas são indicados através de luzes a piscar no seu painel de controlo. Primeiro leia as instruções abaixo. Se isto não resolver o problema, contacte o seu revendedor ou um Centro de Assistência Thetford.



O frigorífico não funciona
desligue e volte a ligar o frigorífico • certifique-se de que está disponível uma fonte de alimentação



O frigorífico não funciona a 230 V

verifique se a corrente eléctrica está disponível
• tente pôr o frigorífico a funcionar com outra fonte de energia.



O frigorífico não funciona a 12 V

verifique se o fusível de 12 V na caixa de fusíveis da sua autocaravana ou automóvel ainda está operacional • certifique-se de que o motor está ligado • tente pôr o frigorífico a funcionar com outra fonte de energia.



O frigorífico não funciona a gás

verifique se a garrafa de gás não está vazia
• verifique se a válvula da garrafa de gás e todas as válvulas de interrupção estão abertas • desligue e ligue novamente o frigorífico • tente pôr o frigorífico a funcionar com outra fonte de energia.

Perguntas frequentes

O que posso fazer se o frigorífico não ligar?

Verifique se ligou o frigorífico de acordo com as instruções, se o veículo está nivelado ou se existe uma fonte de energia disponível para ligar o frigorífico. Se nenhum destes for o caso, por favor contacte o seu revendedor ou um Centro de Assistência Thetford.

O frigorífico não refrigera o suficiente, o que posso fazer? Verifique se as grelhas estão tapadas ou bloqueadas do exterior e remova a tela contra mosquitos, se presente. Verifique se o frigorífico está nivelado, se o nível mais alto de refrigeração está seleccionado, se a porta do frigorífico ainda fecha devidamente ou se não há muito gelo nas lâminas de refrigeração. Se nenhum destes for o caso, por favor contacte o seu revendedor ou um Centro de Assistência Thetford.

Todas as luzes do painel de controlo estão a piscar, o que devo fazer? Desligue e volte a ligar o frigorífico. Se o problema persistir, contacte o seu revendedor ou um Centro de Assistência da Thetford.

Acabei de substituir as pilhas, mas o símbolo "pilhas vazias" já está a piscar. O que se passa? Verifique se utilizou apenas pilhas 1,5 V AA/LR6 novas. Para esta função, as pilhas recarregáveis não funcionam.

Nenhuma cobertura de inverno foi fornecida com o meu frigorífico, está correcto? A cobertura de inverno é um acessório para o seu frigorífico, que pode comprar no seu revendedor.

Peças sobressalentes

As peças sobressalentes originais Thetford estão disponíveis através do seu próprio revendedor ou de um Centro de Assistência Thetford autorizado.

17 Garantia

A Thetford BV oferece aos utilizadores finais dos seus produtos uma garantia de três anos. Em caso de mau funcionamento dentro do período de garantia, a Thetford substituirá ou reparará o produto de acordo com o seu critério. Neste caso, os custos da substituição, custos da mão-de-obra para a substituição de componentes defeituosos e/ou os custos das próprias peças serão suportados pela Thetford.

1. Para fazer uma reclamação ao abrigo desta garantia, o utilizador deverá levar o produto ao seu revendedor ou a um Centro de Assistência Thetford autorizado (www.thetford-europe.com). A reclamação será aí avaliada.
2. Os componentes substituídos durante a reparação sob garantia tornam-se propriedade da Thetford.
3. Esta garantia vigora sem prejuízo das leis de protecção do consumidor.
4. Esta garantia não é válida no caso de produtos destinados ou usados para fins comerciais.
5. As reclamações de garantia que se enquadrem numa das seguintes categorias não serão aceites:
 - o produto foi usado incorrectamente, ou não foram seguidas as instruções do manual;
 - o produto não foi instalado de acordo com as instruções;
 - foram realizadas alterações no produto;
 - o produto foi reparado por um Centro de Assistência não autorizado pela Thetford;
 - o código do produto ou número de série foram alterados;
 - o produto foi danificado por circunstâncias fora do uso normal do produto.
6. A garantia é válida apenas para frigoríficos Thetford que estejam embutidos numa roulotte de autocaravana.

A Thetford não é responsável por quaisquer perdas e/ou danos causados directa ou indirectamente pela utilização do frigorífico.

A Thetford não é responsável por erros de impressão e reserva-se o direito de efectuar alterações às especificações do produto sem qualquer aviso prévio.

N3000-E serien med LED-kontrollpanel

modell A

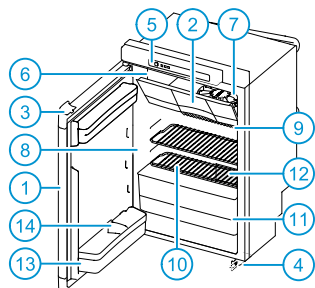

modell B

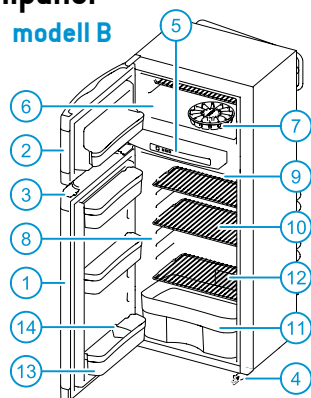

modell C1

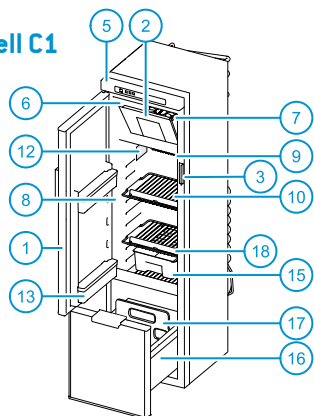

modell C2

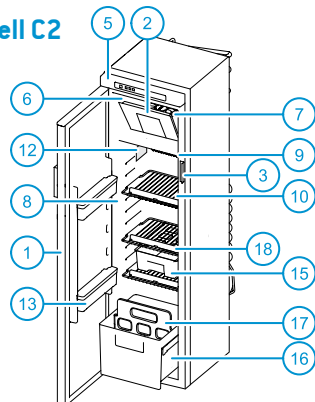

LED-kontrollpanel

(N3000-A serien med trykkskjerm → p. 181)

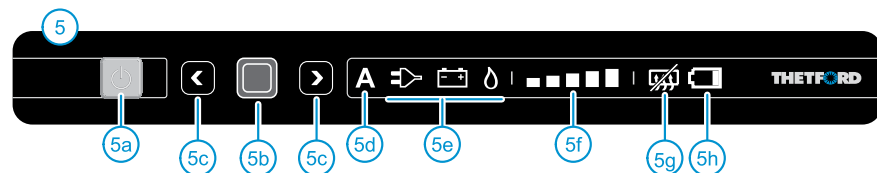

Hoveddeler

- 1 Kjøleskapsdør • 2 Fryserdør • 3 Dørlås • 4 Sikkerhetslås (ikke til stede på alle kjøleskap) • 5 Kontrollpanel LED • 5a På-/av-bryter • 5b Bekreftelsesknapp • 5c Piltaster • 5d Automatisk funksjon (ikke til stede på alle kjøleskap) • 5e Symboler kilder • 5f Indikatorer for kjølenivå • 5g "Anti-kondensering" (bare for modell B) • 5h "Tomt batteri" (valgfritt ekstrautstyr) • 6 Fryserdel • 7 Isbit-brett • 8 Kjøleskapsdel • 9 Kjøleribber • 10 Lagringshyller • 11 Grønnsakskuff • 12 Serienummerplate • 13 Dørkassetter • 14 Flaskeholder • 15 Utglidningsboks (ekstrautstyr i modellene C1 og C2) • 16 Skuff for flasker og grønnsaker • 17 Flaskeholder for skuff • 18 Shelf food retainer

1 Innledning

Dette Thetford-apparatet er spesielt utviklet for husvogner og bobiler. Det er brukervennlig, oppfyller høye kvalitetsstandarder og gir deg all mulig komfort på ferier og korte turer. Vi anbefaler at du leser bruksanvisningen før du bruker dette apparatet. Ikke alle delene i denne bruksanvisningen er relevante for alle apparater. Sørg for at du leser fullstendig alle delene av bruksanvisningen som er relevante for ditt apparat. Oppbevar denne bruksanvisningen på et trygt sted for fremtidig referanse.

For den siste versjonen av bruksanvisningen, vennligst besøk www.thetford-europe.com

Brukte symboler



Tips



Advarsel (mulig fare for personskade eller produktskade)

2 Sikker bruk

For korrekt og trygg bruk av dette kjøleskapet, må du iakttatte diverse forholdsregler og generelle anbefalinger. Hvis ikke disse instruksene blir fulgt, kan det være at garantien ikke gjelder.



Hva du gjør hvis det lukter gass:

Lukk umiddelbart ventilene på gassflasken, slukk eventuell nakne flammer, ikke slå på noen elektriske apparater eller lys, åpne vinduene og forlat rommet. Ta deretter kontakt med kundeserviceavdelingen i ditt land eller på feriestedet.



Hva skal du gjøre hvis du kjenner en stikkende lukt fra kjølesystemet:

Slå av kjøleskapet, slukk eventuelle nakne flammer, sørg for tilstrekkelig ventilasjon gjennom ventiler, vinduer og dører. Ta deretter kontakt med kundeserviceavdelingen i ditt land eller på feriestedet.



Dette apparatet kan brukes av barn 8 år og eldre og personer med nedsatte fysiske, sensoriske eller mentale evner, eller med manglende erfaring og kunnskap, om dette skjer under tilsyn eller de har fått instruksjoner om trygg bruk av apparatet og forstår farene som er involvert.



Ikke la barn leke med eller gjemme seg i apparatet. Barn kan bli fanget og muligens bli kvart. Du må ikke la barn rengjøre eller utføre vedlikehold på apparatet uten tilsyn.

Vedlikehold

- Sørg for at installasjon, elektriske koplinger, vedlikehold og periodisk inspeksjon av gass-systemet utføres av en kvalifisert tekniker, i henhold til Thetfords instruksjoner (www.thetford-europe.com) og lokale sikkerhetsregler;
- Aldri åpne eller skade kjølesystemet på baksiden av kjøleskapet. Kjølesystemet er trykksatt og inneholder stoffer som er skadelige for helsen;
- Ikke prøv å reparere deler av gass-systemet, gassrøret eller de elektriske komponentene selv. Reparasjoner kan bare utføres av en kvalifisert person. Ta kontakt med kundeserviceavdelingen for mer støtte og adresser;
- Før du utfører noe slags vedlikehold og rengjøring av kjøleskapet, må du slå av kjøleskapet;
- Utsett aldri kjøleskapet for regn.

Bruk av gass

- Kjøleskapet drives bare på flytende gass (propan, butan eller en blanding av disse). Det drives ikke på naturgass eller kullgass;
- Bruk bare gass som er angitt på serieetiketten inne i kjøleskapet;
- Et filter må brukes ved drift på flytende petroleumsgass (LPG). Filteret må foreskrives av en kvalifisert teknisk person;
- Kontroller at typen og plasseringen av gassflasken oppfyller de nyeste tekniske forskriftene;
- Bytt gassflasken i friluft og ute av rekkevidde for mulige tennkilder;
- Dekk aldri til ventilåpningene i lageret til gassflaskene;
- Hold brennbar materiale borte fra kjøleskapet;
- Ikke bruk gass til å starte kjøleskapet i nærheten av bensinstasjoner.

Mat

- Respekter utløpsdatoen som er trykket på matemballasjen;
- Avriming, rengjøring eller vedlikehold av kjøleskapet kan forkorte matens holdbarhet.

3 Slå på kjøleskapet



Trykk på på-/av-bryteren og hold den inne i 1 sekund, som vist, for å slå på kjøleskapet. Et lys på på-/av-bryteren blir grønt.

Etter 10 sekunder dempes innstillingene. Det grønne lyset viser at kjøleskapet fremdeles fungerer.

Trykk på på-/av-bryteren for å kontrollere innstillingene. De sist valgte innstillingene lyser opp.

For å sikre optimal ytelse, bør du passe på at kjøretøyet står vannrett for du betjener kjøleskapet.

For best mulig ytelse, slå kjøleskapet på 8 timer før du legger inn mat.

Vi råder deg til å rengjøre innsiden av kjøleskapet grundig før du bruker det.

4 Velge kilde



Etter at du har slått på kjøleskapet, trykk på bekreftelsesknappen og hold den inne i 2 sekunder. Symbolene for kildene lyser opp og begynner å blinke.

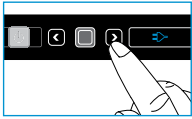

Velg ønsket kilde ved å trykke på piltastene.



Bekreft valget med bekreftelsesknappen.

Kilder

A Auto
Kjøleskapet velger automatisk den best tilgjengelige kilden (i rekkefølge: hovedledning, batteri, gass).

Den automatiske funksjonen er ikke til stede på alle kjøleskapstyper.

230 V Kjøleskapet drives av strømmettet.

12 V Kjøleskapet drives med batteriet i kjøretøyet ditt.



Gass

Kjøleskapet drives med gasstilkoplingen til en gassflaske.

Hvis du setter kjøleskapet på det automatiske kildevalget, vil kontrollpanelet vise to kildesymboler: A og den beste tilgjengelige kilden.

Bruk alltid gasstilkoplingen eller nettspenningen for å starte og kjøle. Drift med 12 V er bare effektivt når motoren til kjøretøyet går.

Kjøleskapets ytelse når det drives med 12 V, avhenger av tykkelsen og lengden på ledningsnett og den generelle installasjonen i kjøretøyet.

For å sikre optimal ytelse må du deaktivere start/stopp-systemet på kjøretøyet ditt hvis dette er til stede.

Hvis kjøleskapet får strøm av en gasstilkobling, må du sørge for at kontrollpanelet får strøm fra batteriet eller AA-batterier (gjelder for frittstående modell).

Hvis du velger gass, bør flammen tennes innen 30 sekunder. Hvis systemet svikter, start kjøleskapet på nytt og velg gasskilden igjen.

Av sikkerhetsgrunner er det ikke mulig å antenne flammen innen 15 minutter etter kjøring.

Fra omtrent 1000 moh kan det bli fysiske problemer når du tenner gassen. Dette betyr ikke at kjøleskapet ikke fungerer ordentlig.

Frittstående modell

Kjøleskapet kan bare kjøres når kontrollpanelet er på. En frittstående modell (installert av forhandleren) kan drives med AA-batterier i tilfelle det ikke finnes noen strømtilkøpling eller batteri.

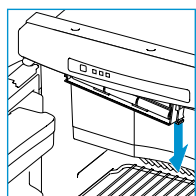

Åpne derfor det lille dekslet under kontrollpanelet, som vist. Sett inn 6 nye 1,5 V AA/LR6-batterier som vist på illustrasjonen på dekslet.

5 Velge kjølenivå



Etter at du har slått på kjøleskapet, trykk på bekreftelsesknappen og hold den inne i 2 sekunder.

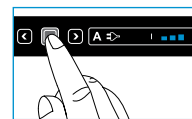

Symbolene for kildene begynner å blinke. Trykk på bekreftelsesknappen igjen.



Indikatorerne for kjølenivå begynner å blinke. Bruk piltasten til å velge ønsket kjølenivå.

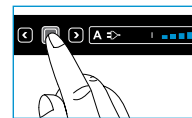

Bekreft valget med bekreftelsesknappen.

Laveste kjølenivå



Høyeste kjølenivå

Kjøleskapet ditt oppfyller kravene i klimaklasse SN i henhold til EN ISO 15502: 2005 ved en omgivelsestemperatur på 10 °C til 32 °C.

Vi anbefaler at du stiller kjøleskapet på kjølenivå 3, ved en romtemperatur på mellom 15 °C og 25 °C. Høyere temperatur krever et høyere kjølenivå, lavere temperatur et lavere nivå.

For å forbedre kjøleytelsen til kjøleskapet ditt ved høye temperaturer, anbefaler Thetford at du installerer ventilatorsettet. Det hjelper til å trekke den varme luften raskere til luftkanalene. Ventilatorsettet er egnet for alle Thetfords kjøleskap.

6 Kontroll av valgfritt ekstrautstyr

Tomt batterier

finnes med de frittstående modellene som installeres av forhandleren.

Hvis kjøleskapet ditt er utstyrt med det frittstående alternativet, vil det kjøre på 1,5 V AA/LR6-batterier i omtrent 7 dager i kombinasjon med gassforsyning.

Når det røde symbolet "tomt batterier" blinker, må du bytte batterier innen 24 timer. Ta alle batteriene ut av det lille rommet under kontrollpanelet og sett inn 6 nye batterier. Hvis du ikke skal bruke denne funksjonen i mer enn to uker, ta ut alle batterier.

Bruk bare nye 1,5 V AA/LR6-batterier. Ikke bruk oppladbare batterier til denne funksjonen i kjøleskapet.

Hvis du ikke har nok batterier, eller vil bruke kjøleskapet i en meget kort periode, er det også mulig å bare bruke 3 batterier i en rekke. Kjøleskapet vil da kjøre i omtrent en halv uke.

Anti-kondensering

finnes på kjøleskap modell B & C1

For å forhindre at kontrollpanelet kondenserer, slås anti-kondenseringsfunksjonen på automatisk. Slå bare denne funksjonen av hvis det er lite energi.

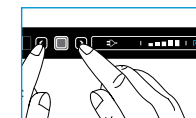

Trykk på begge piltastene samtidig og hold dem inne i 2 sekunder, som vist. Symbolet "anti-kondensering av" tennes på kontrollpanelet. For å slå funksjonen på igjen, trykk på begge piltastene i 2 sekunder nok en gang.

Hvis kjøleskapet ditt går på AA-batterier, slås anti-kondensering av automatisk.

7 Bruk av kjøleskapsdelen

Du kan organisere kjøleskapet som du vil ved å endre høyden på lagringshyllene og dørkassetene.

Kontroller at døren kan lukkes etter at du har flyttet på hyller og kassetter.

Flytte lagringshyller

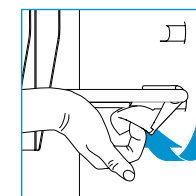

Vri plastklemmen til lagringshyllen oppover, som illustrert. Løft den siden litt, og flytt lagringshyllen til ønsket posisjon. Plasser først venstre side av lagringshyllen uten plastklemmen i

kjøleskapsveggen, plasser deretter den andre siden i tilhørende spor. Vri plastklemmen nedover. Drei plastklemmen nedover. Nå er lagringshyllen festet igjen.

Flytte dørkassetter

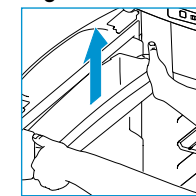

Skyv en dørkassett ut av låsingen med begge hender, som vist. Plasser denne dørkassetten tilbake i ønsket stilling og skyv den tilbake i låsen. Nå er dørkassetten festet igjen.

Bruke utglidningsboksen

for kjøleskapsmodell C1 og C2

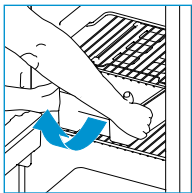

Du kan bruke utglidningsboksen som et brett for alle dine frokost- eller lunsjsaker. Trekk ut hele boksen og sett den direkte på bordet.

For å ta ut utglidningsboksen drar du i boksen til den stopper. Løft deretter opp boksen foran, som illustrert. Boksen kan nå fritt tas ut.

Bruke skuffen

for kjøleskapsmodell C1 og C2

Skuffen er laget spesielt for flasker, bokser og grønnsaker.

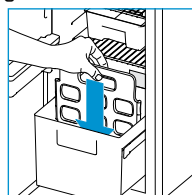

For å dele skuffen inn i to rom tar du tak i flaskeholderen bakfra og plasserer den i ønsket spor, som illustrert.

⚠ Skuffens maksimale kapasitet er 15 kg.

Organisere mat

Etter minst 8 timers avkjøling kan maten plasseres i kjøleskapet. Ikke dekk kjøleribbene helt med mat, for å sikre kjøleskapets optimale ytelse. Pass på at luften kan sirkulere rundt ribbene.

⚠ For å forhindre at kjøleskapet ditt danner is, må du alltid dekke til flytende produkter, la varme produkter kjøle før du plasserer dem i kjøleskapet og ikke åpne døren lenger enn nødvendig.

👉 For å redusere avkjølingstiden må du bare plassere forhåndskjølt mat i kjøleskapet.

👉 For å forhindre at maten tørker ut eller at kjøleskapet lukter, må du lagre mat separat i lukkede bokser.

8 Bruk av fryserdelen

Du kan bruke fryserdelen til å holde mat frossen eller til å lage isbiter med det medfølgende Thetford isbitbrettet.

⚠ Oppbevar aldri kullsyreholdige væsker i fryserdelen.

⚠ Hvis kjøleskapet skal brukes over en lengre periode med en innvendig temperatur i kjøretøyet på under 10 °C, kan ikke en konstant temperaturregulering i fryserdelen garanteres. Temperaturen kan øke og maten kan tine i fryserdelen.

Lage isbiter

Fyll 2/3 av isbit-brettet med vann og plasser brettet i fryserdelen. Pass på at du bare bruker drikkevann.

⚠ Spis aldri isbiter eller ispinner direkte fra fryserdelen. Det kan forårsake brannskader.

👉 For å fremskynde prosessen, lag isbiter om natten, når kjøleskapet har mer kapasitet. Plasser isbit-brettet i en tom fryser, nederst og bakerst.

9 Under kjøring

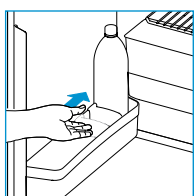

Pass på at produktene i kjøleskapet ikke kan bevege seg når du kjører. Sikre flaskene i døren og skuffen med flaskeholderen og sikre all mat på lagringshyllene.

⚠ I Europa er det bare tillatt å kjøre kjøleskapet med gass mens du kjører, hvis et gass-system med bruddsikring er installert og lokale forskrifter overholdes.

👉 På grunn av varierende utendørsforhold under kjøring, kan ikke god ytelse av gass garanteres. Derfor anbefaler ikke Thetford at du drifter kjøleskapet ditt på gass når du kjører.

Dørlås

Når du lukker og trykker på kjøleskapsdøren, låses døren automatisk. Mens du kjører sikrer denne dørlåsen døren.

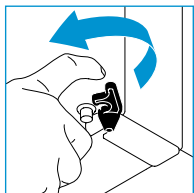

Noen modeller har en ekstra sikkerhetslås nederst på kjøleskapet. For å være sikker på at ikke døren åpnes mens du kjører, skyv den sorte sikkerhetslåsen over låsepinnen på døren.

⚠ La aldri barn leke eller gjemme seg i kjøleskapet. Barn kan bli fanget og kanskje bli kvalt.

10 Vinterbruk

Hvis du skal bruke kjøleskapet ved en utendørstemperatur under 10 °C, bør du installere et passende vinterdeksel, som vist.

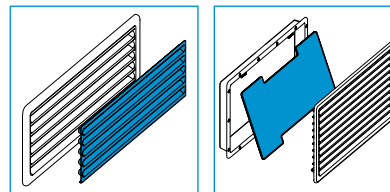

Dette dekslet beskytter kjøleskapet ditt mot for kald luft og sørger for at kjøleskapet fremdeles yter optimalt.

Pass på at du fjerner vinterdekslet igjen når temperaturen er over 10 °C.

11 Rengjøring

Det er viktig å rengjøre kjøleskapet regelmessig for optimal ytelse. Fjern først hyllene, dørhyllene, utglidingsboksen og skuffen. Rengjør deretter disse delene og innsiden av kjøleskapet med en myk klut og et mildt husholdningsrengjøringsmiddel. Bruk en fuktig, myk klut til utsiden av kjøleskapet. Sørg for at ventilene på utsiden av kjøretøyet alltid er støvtette.

Fjern utglidingsbokssystemet

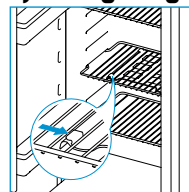

For å fjerne utglidingsbokssystemet for kjøleskapsmodellene C1 og C2, åpne kjøleskapsdøren helt ned og fjern utglidingsboksen. Skyv deretter skinnesystemet til høyre, som illustrert. Utglidingsbokssystemet kan nå fritt fjernes. Etter rengjøring plasserer du systemet tilbake i motsatt rekkefølge. Pass på at utglidingsbokssystemet klikker tilbake på plass.

Fjerne skuff

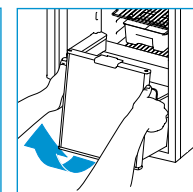
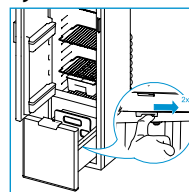

For å fjerne skuffen for kjøleskapsmodell C1, trekker du ut skuffen til den stopper og skyver den litt tilbake. Skyv deretter veiledningslåsen bakover, som illustrert. Trekk skuffen videre forover og løft hjulet over kurvene. Skuffen kan nå fjernes fritt. Etter rengjøring drar du ut ledeskinnene til de klikker på plass igjen, og deretter setter du skuffen tilbake i motsatt rekkefølge.



For å fjerne skuffen for kjøleskapsmodell C2, åpne kjøleskapsdøren helt ned og skyv skuffen helt til den stopper. Løft deretter skuffen foran, som illustrert. Skuffen kan nå fritt fjernes. Etter

rengjøring plasserer du skuffen tilbake i motsatt rekkefølge.

⚠ Rengjør aldri kjøleskapet med såpe eller aggressive, kaustiske eller natriumbaserte rengjøringsmidler.

⚠ De løse delene i kjøleskapet er ikke egnet for oppvaskmaskin.

⚠ Vann gjennom ventilene kan skade kjøleskapet. Sett derfor alltid på vinterdeksel før du vasker kjøretøyet.

12 Slå av kjøleskapet



Før du avrimer kjøleskapet eller setter kjøretøyet til lagring, slå av kjøleskapet. Trykk på på-/av-bryteren, som vist, og hold den inne i 2 sekunder for å slå av kjøleskapet. Alle lys slukkes.

13 Avriming

Et islag på kjøleribbene minsker kjølekapasiteten og varigheten til kjøleskapet. Derfor leveres kjøleskapet med et automatisk avrimingssystem, som forhindrer isdannelse.

Til tross for dette systemet er det mulig å avrime kjøleskapet manuelt. Fjern all mat, pakk den godt inn i aviser og plasser den på et kaldt sted eller i en isolert bag. Fjern deretter skuffen (kun for modellene C1 og C2) og la dørene være åpne. Legg tørre håndklær i kjøleskapet for å fange opp resterende vann. Når kjøleskapet er avrimt, tork innsiden grundig.

⚠ Ikke øk avrimingsprosessen ved å fjerne islaget med makt eller skarpe gjenstander eller ved å bruke hårtørker.

14 Lagring

Hvis du ikke forventer å bruke kjøleskapet i en lengre periode, er det viktig å tømme, avrime og rengjøre hele kjøleskapet grundig. Sett deretter vinterdekslet over ventilene for å beskytte kjøleskapet under lagring.

For å unngå vond lukt og mugg i kjøleskapet, må du holde kjøleskapsdøren, i tillegg til fryserromsdøren, åpen under lagring. Eksterne dører er utstyrt med en lagringslås.

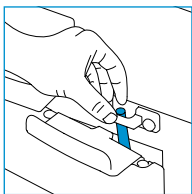

For modell A og modell B roterer du lagringslåsen og sikrer den ved å bruke det mekaniske sluttstykket, som illustrert.

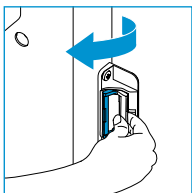

For modell C1 og modell C2 må du først åpne døren og rotere lagringslåsen, som illustrert. Lukk deretter døren til du hører det første klikket. Sørg for at døren er fortsatt litt åpen.

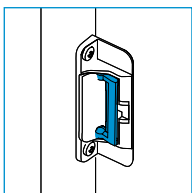

Når du bruker kjøleskapet etter lagring, må du alltid sørge for å rotere lagringslåsen tilbake til sin opprinnelige posisjon.

⚠ Kontroller at gassflaskens gasskran er lukket under lagring.

⚠ Vann gjennom ventilene kan skade kjøleskapet. Sett derfor alltid på vinterdeksel før du vasker kjøretøyet.

15 Kassering

Kjøleskapet ditt er laget og produsert med materialer og deler av høy kvalitet som kan resirkuleres og brukes på nytt. Kjølesystemet inneholder ammoniakk som kjølemiddel og ozonvennlig syklopentan som esemiddel i skummet.

Når kjøleskapet ditt har nådd enden av sin levetid, må du kassere produktet i henhold til lokale forskrifter. Ikke kasser kjøleskapet sammen med vanlig husholdningsavfall. Korrekt kassering av det gamle produktet hjelper til å forhindre potensielle negative konsekvenser i miljøet og menneskelig helse.

16 Spørsmål?

Hvis du trenger ytterligere informasjon eller har noe spørsmål om kjøleskapet ditt, besøk vårt nettsted www.thetford-europe.com. Hvis du fremdeles har spørsmål, kontakt kundeserviceavdelingen i landet ditt, eller på feriestedet (se adressene på baksiden).

For riktig og effektiv støtte, sørg for at all relevant produkttypeinformasjon er tilgjengelig (se side 211).

Feilsøking

Noen feil vises ved blinkende lys på kontrollpanelet. Les først instruksene nedenfor. Hvis ikke dette løser problemet, kontakt forhandleren eller et Thetford servicesenter.



Kjøleskapet fungerer ikke
slå kjøleskapet av og på igjen • sørg for at en strømkilde er tilgjengelig



Kjøleskapet fungerer ikke på 230 V

kontroller om strømmettet er tilgjengelig • prøv å kjøre kjøleskapet på en annen strømkilde



Kjøleskapet fungerer ikke på 12 V

kontroller om 12 V-sikringen i sikringsboksen på husvognen eller bilen din er i orden • kontroller om motoren går • prøv å kjøre kjøleskapet på en annen strømkilde



Kjøleskapet fungerer ikke med gass

kontroller at gassflasken ikke er tom • kontroller om ventilen på gassflasken og alle lukkeventiler er åpne • slå kjøleskapet av og på igjen • prøv å kjøre kjøleskapet på en annen strømkilde.

Hyppig stilte spørsmål

Hva kan jeg gjøre hvis kjøleskapet ikke starter?

Kontroller om du har slått på kjøleskapet i henhold til instruksene, om kjøretøyet står vannrett eller om det finnes en tilgjengelig energikilde å starte kjøleskapet med. Hvis ikke noe av dette er tilfellet, ta kontakt med din forhandler eller Thetford Servicesenter.

Kjøleskapet kjøler ikke tilstrekkelig, hva kan jeg gjøre? Kontroller om luftehullene er dekket eller blokkert fra utsiden og fjern myggnettingen hvis til stede. Kontroller om kjøleskapet står vannrett, om det høyeste kjølenivået til kjøleskapet er valgt, eller om døren til kjøleskapet er ordentlig lukket, eller om det er for mye is på kjøleribbene. Hvis ikke noe av dette er tilfellet, ta kontakt med din forhandler eller Thetford Servicesenter.

Alle lysene på kontrollpanelet blinker, hva skal jeg gjøre? Slå kjøleskapet av og på igjen. Hvis problemet fortsatt vedvarer, ta kontakt med din forhandler eller et Thetford servicesenter.

Jeg har akkurat byttet batteriene, men symbolet "tomt batterier" blinker allerede. Hva er galt?

Kontroller at du bare har brukt nye 1,5 V AA/LR6-batterier. Oppladbare batterier virker ikke for denne funksjonen.

Det fulgte ikke med noe vinterdeksel til kjøleskapet mitt, er det riktig? Vinterdekslet er ekstrautstyr til kjøleskapet ditt, som du kan kjøpe hos forhandleren.

Reservedeler

Originale Thetford reservedeler fåes hos din forhandler eller hos et autorisert Thetford Servicesenter.

17 Garanti

Thetford BV tilbyr sluttbrukerne av sine produkter en tre-års garanti. I tilfelle feil i garantiperioden, vil Thetford bytte eller reparere produktet etter eget for godtbeholdende. I så fall vil byttekostnadene, arbeidskostnadene for bytte av defekte deler og/eller kostnadene for delene bli betalt av Thetford.

1. For å fremsette krav under denne garantien, må brukeren bringe produktet til forhandleren eller et autorisert Thetford Servicesenter (www.thetford-europe.com). Kravet vil bli vurdert der.

2. Deler som byttes under garantireparasjon blir Thetfords eiendom.

3. Denne garantien har ingen innvirkning på gjeldende forbrukervern-lover.

4. Denne garantien er ikke gyldig når det gjelder produkter som er for, eller brukes for, kommersielle formål.

5. Garantikrav som faller i en av følgende kategorier vil ikke bli akseptert: • produktet har vært brukt feil, eller instruksene i bruksanvisningen er ikke fulgt; • produktet er ikke installert i samsvar med instruksene; • det er gjort endringer på produktet; • produktet er reparert av et uautorisert Thetford Servicesenter; • produktkoden eller serie-IDen er blitt endret; • produktet er blitt skadet under omstendigheter som ligger utenfor den normale bruken av produktet.

6. Garantien er bare gyldig for Thetford-kjøleskap som er bygd inn i husvogn av motorhome.

Thetford er ikke ansvarlig for eventuelle tap og/eller skader som er direkte eller indirekte forårsaket av bruken av kjøleskapet.

Thetford er ikke ansvarlig for trykkfeil og forbeholder seg retten til å foreta endringer i produktspesifikasjoner uten forhåndsvarsel.

N3000-E sarja LED-ohjauspaneelilla

malli A

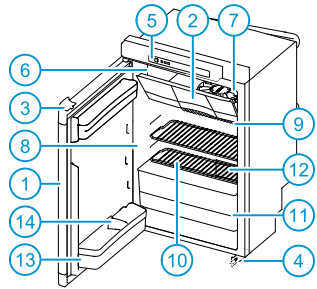

malli B

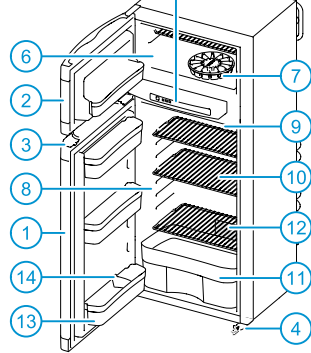

malli C1

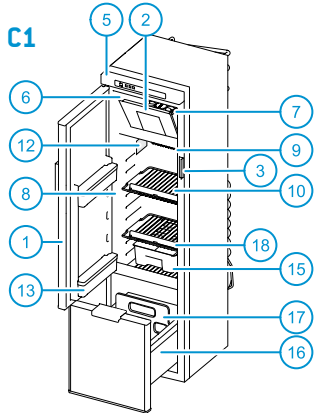

malli C2

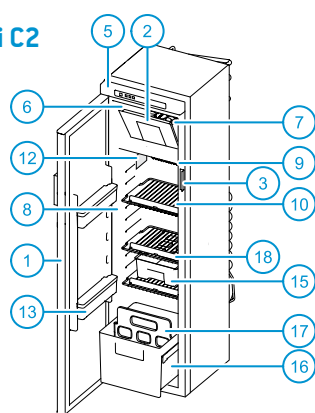

LED-ohjauspaneelilla

(N3000-A sarja kosketusnäyttöllä → p. 189)

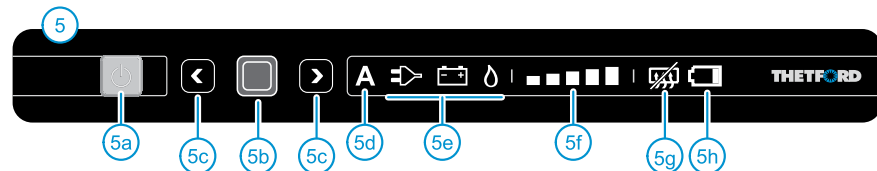

Tärkeimmät osat

- 1 Jääkaapin ovi • 2 Pakastelokeron ovi • 3 Oven lukitus • 4 Turvalukitus (ei kaikissa jääkaapeissa)
 • 5 Ohjauspaneelin LED • 5a On/off -kytkin • 5b Vahvistuspainike • 5c Nuolinäppäimet • 5d Automaattinen toiminto (ei kaikissa jääkaapeissamme) • 5e Energianlähteet • 5f Jäähdytystason ilmaisimet
 • 5g 'Tiivistymisen esto' (vain malli B) • 5h 'Paristo on tyhjä' (valinnainen lisälaitte) • 6 Pakastelokero
 • 7 Jääpalamuotti • 8 Jääkaappi • 9 Jäähdytysritilät • 10 Säilytyshyllyt • 11 Vihanneslaatikko
 • 12 Tyyppikilpi • 13 Oven lokerot • 14 Pullon pidike • 15 Ulosliukuva laatikko (valinnainen malleissa C1 ja C2)
 • 16 Vetolaatikko pulloille ja vihanneksille • 17 Pullonpidike vetolaatikossa • 18 Shelf food retainer

1 Johdanto

Tämä Thetford-jääkaappi on kehitetty erityisesti matkailuvaunuihin ja -autoihin. Se on käyttäjätavallinen, täyttää korkealaatuiset standardit ja antaa sinulle kaikki mahdolliset mukavuudet lomille ja lyhyille matkoille. Kehotamme lukemaan ohjekirjan ennen tämän laitteen käyttöä. Kaikki tämän ohjekirjan osiot eivät koske kaikkia laitteita. Varmista, että luet huolellisesti ne ohjekirjan osat, jotka koskevat laitettasi. Säilytä tämä ohjekirja turvallisessa paikassa myöhempää käyttöä varten.

Käyttöohjeen uusimman version löydät osoitteesta www.thetford-europe.com

Käytetyt symbolit



Vinkki



Varoitus (loukkaantuminen tai tuotteen vahingoittuminen mahdollisia)

2 Käytä turvallisesti

Jotta tätä jääkaappia voidaan käyttää oikein ja turvallisesti, joitakin varotoimia ja yleisiä suosituksia on noudatettava. Jos näitä ohjeita ei noudateta, takuuvaatimuksia ei hyväksytä.



Mitä tehdä, jos haistat kaasua: Sulje heti kaasupullon venttiili, sammuta kaikki näkyvät liekit, älä kytke päälle mitään sähkölaitteita tai valoja, avaa ikkunat ja poistu huoneesta. Ota sitten yhteys maasi tai lomakohteesi asiakaspalveluun.



Mitä tehdä, jos huomaat pistävää hajua tulevan jäähdytysjärjestelmästä: Sammuta jääkaappi, sammuta kaikki näkyvät liekit, järjestä riittävä tuuletus tuuletusaukkojen, ikkunoiden ja ovien kautta. Ota sitten yhteys maasi tai lomakohteesi asiakaspalveluun.



Tätä laitetta saavat käyttää 8-vuotiaat ja sitä vanhemmat lapset sekä henkilöt, joilla on liikunta- tai aistirajoitteita tai alentuneet henkiset kyvyt tai joilla ei ole kokemusta tai tietoa laitteesta, jos heitä valvotaan tai heitä on ohjeistettu laitteen turvallisessa käytössä ja he ymmärtävät käyttöön liittyvät vaarat.



Älä anna lasten leikkiä laitteen kanssa tai piiloutua sinne. Lapset voivat jäädä loukkuun ja mahdollisesti tukehtua. Älä anna lasten puhdistaa tai huoltaa laitetta ilman valvontaa.

Huolto

- Varmista, että asennuksen, sähköliittännät, huollon ja kaasujärjestelmän säännöllisen tarkastuksen tekee pätevä henkilö Thetfordin ohjeiden (www.thetford-europe.com) ja paikallisten turvallisuusohjeiden mukaan;
- Älä koskaan avaa tai vahingoita jääkaapin takana olevaa jäähdytysjärjestelmää. Jäähdytysjärjestelmä on paineistettu ja sisältää terveydelle vaarallisia aineita;
- Älä koskaan yritä itse korjata kaasujärjestelmää, kaasukanavaa tai sähköosia. Korjauksia saavat tehdä vain pätevät tahot. Ota yhteys asiakaspalveluun, jos tarvitset lisätukea tai osoitteita;
- Kytke jääkaappi pois päältä ennen kuin puhdistat tai huollat jääkaappia millään tavoin;
- Älä koskaan altista jääkaappia sateelle.

Kaasun käyttäminen

- Jääkaappi toimii vain nestekaasulla (propania, butaania tai niiden sekoitusta). Se ei voi käyttää luonnonkaasua tai kivihiilikaasua;
- Käytä vain sellaista kaasua, joka on mainittu tyyppikilvessä jääkaapin sisällä;
- Nestekaasujärjestelmissä (LPG) on käytettävä suodatinta. Pätevän teknikon on asennettava suodatin;
- Varmista, että kaasupullon tyyppi ja asento on viimeisimpien teknisten määräysten mukainen;
- Vaihda kaasupullo ulkona ja pois minkä tahansa syttymislähteen lähettäviltä;
- Älä koskaan peitä kaasupullojen varastointipaikan ilmanvaihtoaukkoja;
- Pidä helposti syttyvät materiaalit pois jääkaapin lähettäviltä;
- Älä käytä kaasua jääkaapin energian lähteenä huoltoasemien lähellä.

Elintarvikkeet

- Noudata elintarvikkeiden pakkauksiin painettuja parasta ennen ja käytettävä ennen päivämääriä;
- Jääkaapin sulattaminen, puhdistaminen ja huolto saattavat lyhentää elintarvikkeiden säilyvyysaikaa.

3 Kytke jääkaappi päälle

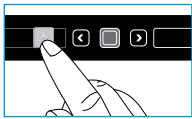

Jääkaappi kytetään päälle painamalla on/off -kytkintä ja pitämällä sitä pohjassa 1 sekunnin ajan kuvan osoittamalla tavalla.

On/off -kytkimen valo muuttuu vihreäksi

Asetukset himmenevät 10 sekunnin kuluttua. Vihreä valo ilmaisee, että jääkaappi on edelleen käynnissä.

Voit tarkistaa asetukset painamalla on/off -kytkintä. Viimeisimmät asetukset valaistaan.

Varmistaaksesi parhaan mahdollisen toimintakyvyn, varmista, että ajoneuvo on vaakasuorassa ennen kuin käytät jääkaappia.

Paras toimintakyky saavutetaan, kun jääkaappi kytetään päälle 8 tuntia ennen kuin elintarvikkeet laitetaan sinne.

Suosittelemme puhdistamaan jääkaapin sisäosat huolellisesti ennen jääkaapin käyttämistä.

4 Energialähteen valinta



Kun olet kytkenyt jääkaapin päälle, paina vahvistuspainiketta pohjaan noin 2 sekunnin ajan. Energialähteiden symbolit syttyvät ja alkavat välkyä.



Valitse haluamasi energialähde nuolinäppäimien avulla.



Varmista valinta painamalla vahvistuspainiketta.

Energialähteet

A Auto-maattinen Jääkaappi valitsee automattisesti parhaan mahdollisen virtalähteen (järjestyksessä: verkkovirta, akku, kaasu).

Automaattitoimintoa ei ole kaikissa jääkaappimalleissa.

230 V Jääkaappi saa energiansa sähköverkosta.

12 V Jääkaappi saa energiansa ajoneuvon akusta.

Kaasu Jääkaappi saa energiansa kaasupullon kaasuliitännästä.

Jos asetat jääkaapin automaattiseen lähteen valintatilaan, ohjauspaneeli näyttää kaksi lähdesymbolia; A ja paras mahdollinen lähde.

Käytä aina kaasuliitintä tai verkkovirtaa käynnistämiseen ja jäähdyttämiseen. Käyttäminen akun virralla (12 V) on tehokasta vain, kun ajoneuvon moottori on käynnissä.

Jääkaapin toimintakyky, kun käytetään akun virtaa (12 V), on riippuvainen johdotuksen paksuudesta ja pituudesta ja yleisestä ajoneuvon asennuksesta.

Varmistaaksesi parhaan mahdollisen suorituskyvyn, deaktivoi käynnistys/pysäytys -järjestelmä (start/stop) ajoneuvossasi, jos sellainen on.

Jos jääkaappi on kaasukäyttöinen, varmista, että ohjauspaneeli saa virtansa akusta tai AA-paristoista (jos kyseessä on erillismalli).

Kun olet valinnut kaasun, liekin tulisi syttyä 30 sekunnin kuluessa. Jos järjestelmä ei toimi, käynnistä jääkaappi uudelleen ja valitse kaasulähde uudelleen.

Turvallisuussyistä ei ole mahdollista sytyttää liekkiä 15 minuutin sisällä ajon päättymisestä.

Jos olet yli 1 000 m merenpinnan yläpuolella, kaasun sytyttämisessä saattaa olla ongelmia. Tämä ei tarkoita, että jääkaappi ei toimisi kunnolla.

Itsenäinen malli

Jääkaappia voidaan käyttää vain, kun ohjauspaneeli saa virtaa. Itsenäinen malli (jälleenmyyjän asentama) voi käyttää AA-paristoja jos sitä ei ole kytketty sähköverkkoon tai akkuun.

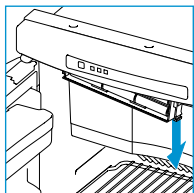

Jos näin on, avaa ohjauspaneelin alapuolella oleva pieni kansi kuten kuvassa. Aseta 6 uutta 1,5 V AA/LR6-paristoa kannen kuvan mukaisesti.

5 Jäähdytystason valinta

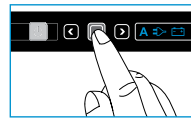

Kun olet kytkenyt jääkaapin päälle, paina vahvistuspainiketta pohjaan noin 2 sekunnin ajan.

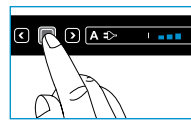

Energialähteiden symbolit alkavat välkyä. Paina vahvistuspainiketta uudelleen.

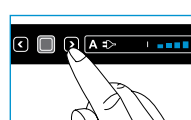

Jäähdytystason ilmaisimet alkavat vilkkua. Valitse nuolinäppäimillä haluamasi jäähdytystaso.



Varmista valinta painamalla vahvistuspainiketta.

Alin jäähdytystaso Korkein jäähdytystaso

Jääkaappi täyttää ilmastoluokan SN vaatimukset standardin EN ISO 15502:2005 mukaan ympäristön lämpötilan ollessa 10 °C - 32 °C.

Suosittelemme asettamaan jäähdytystasoksi tason 3, kun ympäristön lämpötila on 15 °C ja 25 °C välillä. Korkeammissa lämpötiloissa tarvitaan suurempaa jäähdytystasoa, matalammissa lämpötiloissa pienempää tasoa.

Jäähdytyskyvyn lisäämiseksi korkeissa lämpötiloissa, Thetford suosittelee asentamaan tuuletusjärjestelmän (Ventilator Kit). Se auttaa poistamaan lämmintä ilmaa nopeammin tuuletusaukoista. Ventilator Kit sopii kaikkiin Thetfordin jääkaappeihin.

6 Valinnaisten lisälaitteiden hallinta

Paristot on tyhjä

näkyy vain, jos käytössä on jälleenmyyjän asentama itsenäinen malli.

Kun jääkaapissasi on stand-alone-mahdollisuus, se käyttää 1,5 V AA/LR6-paristot loppuun noin 7 päivässä, kun sitä käytetään kaasulla.

Kun punainen 'paristot on tyhjä' symboli vilkkuu, paristot on vaihdettava 24 tunnin aikana. Poista kaikki paristot ohjauspaneelin alapuolella olevan kannen alta ja aseta 6 uutta paristoa. Jos et aio käyttää tätä toimintoa yli kahteen viikkoon, poista kaikki paristot laitteesta.

Käytä vain uusia 1,5 V AA/LR6-paristoja. Älä käytä uudelleen ladattavia paristoja jääkaapin tähän toimintoon.

Jos sinulla ei ole riittävästi paristoja tai haluat käyttää jääkaappia vain lyhyen ajan, voit käyttää myös 3 paristoa sarjassa. Jääkaappi käy niillä noin puoli viikkoa.

Tiivistymisen esto

käytössä jääkaappimallissa B & C1

Tiivistymisen esto -toiminto kytkeytyy automaattisesti päälle ja se estää veden tiivistymistä ohjauspaneeliin. Kytke tämä toiminto pois päältä vain, jos energiaa on käytössä vähän.

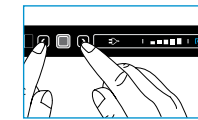

Paina kuvan mukaisesti molemmat nuolinäppäimet pohjaan samanaikaisesti 2 sekunnin ajaksi.

'Tiivistymisen esto pois'

-symboli syttyy ohjauspaneelissa. Jos haluat ottaa toiminnon uudelleen käyttöön, paina nuolinäppäimiä uudelleen pohjaan 2 sekunnin ajan.

Kun jääkaappia käytetään AA-paristoilla, tiivistymisen esto kytetään automaattisesti pois päältä.

7 Jääkaapin käyttäminen

Voit järjestää jääkaapin haluamallasi tavalla siirtämällä säilytyshyllyjä ja ovilokeroita pystysuunnassa.

Varmista järjestämisen jälkeen, että ovi menee vielä kiinni.

Säilytyshyllyjen siirtäminen

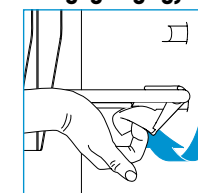

Käännä säilytyshyllyn muovikiinnike ylöspäin, kuten kuvassa näkyy. Nosta tätä puolta hieman, ja liikuta säilytyshylly haluttuun asentoon.

Aseta ensin säilytyshyllyn vasen puoli ilman muovikiinnikettä jääkaapin seinään ja aseta sitten toinen puoli vastaavaan uraan. Käännä muovikiinnike alaspäin. Säilytyshylly on jälleen kiinni.

Ovilokeroiden siirtäminen

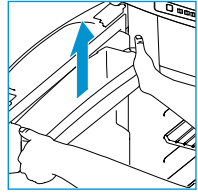

Työnnä ovilokero pois lukituksesta molemmiin käsin kuvan osoittamalla tavalla. Aseta lokero haluamaasi paikkaan ja työnnä se takaisin lukitukseen. Ovilokero on jälleen kiinni.

Ulosliukuvan laatikon käyttö

jääkaappimalleille C1 ja C2

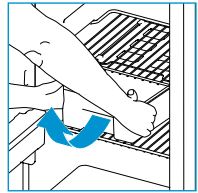

Voit käyttää ulosliukuvaa laatikkoa tarjottimena aamupala- ja lounasruuille. Liu'uta koko laatikko ulos ja laita se suoraan pöydälle.

Poistaaksesi ulosliukuvan laatikon vedä laatikkoa kunnes se pysähtyy. Tämän jälkeen nosta laatikon etuosaa kuvan osoittamalla tavalla. Laatikko voidaan nyt irrottaa.

Vetolaatikon käyttö

jääkaappimalleille C1 ja C2.

Vetolaatikko on suunniteltu erityisesti pulloille, tölkeille ja vihanneksille.

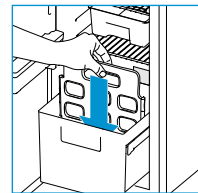

Jakaaksesi laatikon kahteen osaan, ota pullonpidike takaosasta ja aseta se takaisin haluttuun uraan kuvan osoittamalla tavalla.

⚠ Lokeron maksimisäilytyskapasiteetti on 15kg.

Elintarvikkeiden järjestäminen

Elintarvikkeita voidaan laittaa jääkaappiin, kun se on jäähtynyt vähintään 8 tuntia. Älä peitä jäähdytysritilöitä kokonaan elintarvikkeilla, jotta jääkaapin toimintakyky pysyisi parhaana mahdollisena. Varmista, että ilma pääsee yhä kiertämään ritilöiden ympärillä.

⚠ Peitä nestemäiset tuotteet aina kannella, anna lämpimien tuotteiden jäähtyä ennen kuin laitat ne jääkaappiin, äläkä pidä ovea auki tarpeettomasti. Näin vältät jääkaappiin kertyvää jäätä.

👉 Jäähdytysaika voi vähentää laittamalla jääkaappiin vain esijäähdytettyjä elintarvikkeita.

👉 Varastoi elintarvikkeet erikseen ja suljetuissa laatikoissa välttääksesi ruokien kuivumisen ja jääkaappiin tarttuvat hajut.

8 Pakastelokeron käyttäminen

Pakastelokeroa voidaan käyttää pitämään pakastetut ruuat jäässä tai jääpalojen tekemiseen mukana toimitetulla Thetfordin jääpalamuotilla.

⚠ Älä koskaan pidä hiilihapollisia juomia pakastelokerossa.

⚠ Jos jääkaappia käytetään pidemmän aikaa siten, että ajoneuvon sisälämpötila on alle 10°C, jatkuvaa oikeaa lämpötilaa pakastelokerossa ei voida taata. Pakastelokeron lämpötila saattaa nousta ja elintarvikkeet saattavat sulaa.

Jääpalojen tekeminen

Laita jääpalamuottiin 2/3 vettä ja laita muotti pakastelokeroon. Käytä vain juomavettä.

⚠ Älä koskaan syö jääpaloja tai mehujäitä suoraan pakastelokerosta. Tämä voi aiheuttaa palovammoja.

👉 Voit nopeuttaa prosessia tekemällä jääpaloja yöllä, jolloin jääkaapilla on suurempi kapasiteetti. Aseta jääpalamuotti tyhjiin pakastelokeroon pohjalle ja taakse.

9 Ajon aikana

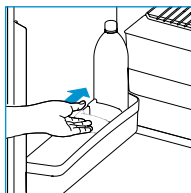

Varmista, että jääkaapissa olevat tuotteet eivät pääse liikkumaan ajon aikana. Kiinnitä pullot ovesa ja laatikossa pullonpidikkeellä, ja kiinnitä kaikki elintarvikkeet säilytyshyllyille.

⚠ Euroopassa jääkaapin käyttäminen kaasulla ajon aikana on sallittua vain, jos kaasujärjestelmässä on asennettuna rikkoutumisuoja ja paikallisia määräyksiä noudatetaan.

👉 Ajamisen aikana ulkoilman olosuhteet vaihtelevat, eikä silloin voida kaasua käytettäessä taata hyvää toimintakykyä. Siitä syystä Thetford ei suosittele käyttämään jääkaappia kaasulla ajon aikana.

Oven lukitus

Kun suljet jääkaapin oven ja painat sitä, ovi lukittuu automaattisesti. Ajon aikana lukitus pitää oven kiinni.

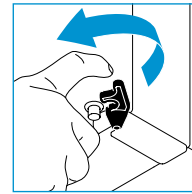

Joissakin malleissa on lisäturv lukitus, joka on jääkaapin alaosassa. Työnnä musta turvalukko oven vastakappaleeseen, varmistaaksesi ettei ovi aukea ajon aikana.

⚠ Älä koskaan anna lasten leikkiä jääkaapissa tai piiloutua siihen. Lapset voivat jäädä loukkuun ja mahdollisesti tukehtua.

10 Talvikäyttö

Jos aiot käyttää jääkaappia siten, että ulkolämpötila on alle 10°C, asenna soveltuva talvisuojus kuvan osoittamalla tavalla.

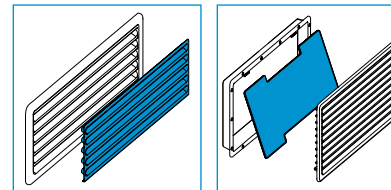

Suojus suojaa jääkaappia liian kylmältä ilmalta ja varmistaa, että jääkaappi toimii yhä parhaalla mahdollisella tavalla.

Muista poistaa talvisuojus, kun lämpötila on taas yli 10°C.

11 Puhdistus

On tärkeää puhdistaa jääkaappi säännöllisesti parhaan mahdollisen toimintakyvyn säilyttämiseksi. Irrota ensin hyllyt, ovikorit, ulosliukuva laatikko ja vetolaatikko. Puhdista sitten nämä osat sekä sisäosa jääkaapista pehmeällä liinalla ja miedolla kodin puhdistusaineella. Käytä kosteaa, pehmeää liinaa jääkaapin ulkopuoleen. Varmista, että ajoneuvon ulkopuolella sijaitsevat ilmanvaihtoaukot ovat aina pölytiiviitä.

Ulosliukuvan laatikkojärjestelmän irrottaminen

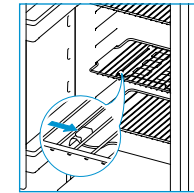

Irrottaaksesi ulosliukuvan laatikkojärjestelmän jääkaappimalleista C1 ja C2, avaa jääkaapin ovi kokonaan, ja poista ulosliukuva laatikko. Tämän jälkeen liu'uta kiskojärjestelmä oikealle

kuvan osoittamalla tavalla. Ulosliukuva laatikkojärjestelmä voidaan nyt irrottaa vapaasti. Puhdistuksen jälkeen, aseta järjestelmä takaisin päinvastaisessa järjestyksessä. Varmista, että ulosliukuva laatikkojärjestelmä napsahtaa takaisin paikalleen.

Vetolaatikon irrotus

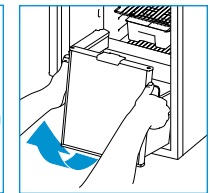
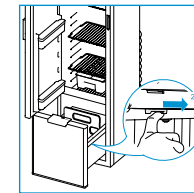

Irrottaaksesi vetolaatikon jääkaappimallista C1, vedä laatikkoa, kunnes se pysähtyy ja työnnä sitä hieman takaisin. Tämän jälkeen työnnä ohjauslukkoja taaksepäin, kuten kuvassa näkyy. Vedä laatikkoa pidemmälle eteenpäin, ja nosta pyörät kiskojen yli. Vetolaatikko voidaan nyt vapaasti poistaa. Puhdistuksen jälkeen, vedä ohjauslukkoja ulospäin, kunnes ne napsahtavat paikoilleen, tämän jälkeen laita vetolaatikko takaisin päinvastaisessa järjestyksessä.

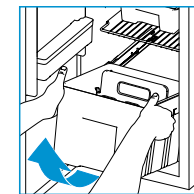

Irrottaaksesi vetolaatikon jääkaappimallista C2, avaa jääkaapin ovi kokonaan, ja vedä laatikkoa, kunnes se pysähtyy. Nosta sitten vetolaatikko eteen kuvan osoittamalla tavalla. Laatikko voidaan nyt

vapaasti poistaa. Puhdistuksen jälkeen, aseta vetolaatikko takaisin päinvastaisessa järjestyksessä.

⚠ Älä koskaan puhdista jääkaappia saippualla tai voimakkaalla, emäksisellä tai soodapohjaisella pesuaineella.

⚠ Jääkaapin irtoavat osat eivät sovellu astianpesukoneeseen.

⚠ Ilmanvaihtoaukkojen läpi pääsevä vesi voi vahingoittaa jääkaappia. Asenna siksi talvisuojukset ennen kuin peset ajoneuvon.

12 Kytke jääkaappi pois päältä

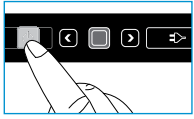

Kytke jääkaappi pois päältä ennen sulatusta tai ajoneuvon varastointia. Paina on/off -kytkintä kuvan osoittamalla tavalla ja pidä sitä pohjassa 2 sekunnin ajan niin virta katkeaa. Kaikki valot sammuvat.

13 Sulatus

Jos jäähdytysritilöissä on jääkerros, se vähentää jäähdystehoa ja jääkaapin käyttöikää. Sen vuoksi jääkaapissa on automaattinen sulatusjärjestelmä, joka estää jään muodostumista.

Järjestelmästä huolimatta voit sulattaa jääkaapin käsin tarpeen vaatiessa. Ota kaikki elintarvikkeet pois jääkaapista ja kääri ne sanomalehtiin ja laita kylmään paikkaan tai termoskassiin. Tämän jälkeen poista vetolaatikko (ainoastaan malleissa C1 ja C2), ja jätä ovet auki. Laita jääkaappiin kuivia pyyhkeitä imemään vettä. Kun jääkaappi on sulatettu, kuivaa sisäpuoli huolellisesti.

⚠ Älä yritä nopeuttaa sulatusta poistamalla jääkerrosta väkisin tai terävillä esineillä tai käyttämällä hiustenkuivainta.

14 Varastointi

Jos et aio käyttää jääkaappia pitkään aikaan, on tärkeää tyhjentää se kokonaan, sulattaa se ja puhdistaa se kokonaan. Asenna sitten talvisuojus ilmanvaihtoaukkojen päälle suojaamaan jääkaappia varastoinnin aikana.

Estääksesi hajujen ja homeen muodostumisen jääkaappiin, pidä jääkaapin ovi, samoin kuin pakastimen ovi auki varastoinnin ajan. Ulkoiset ovet on varustettu varastointilukoilla.

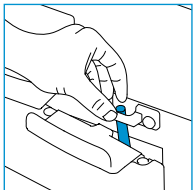

Malleissa A ja B kierrä varastointilukkoa ja kiinnitä se käyttämällä lukkolevyä kuvan osoittamalla tavalla.

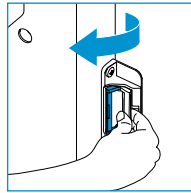

hieman auki.

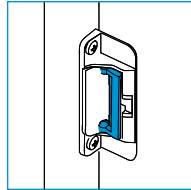

Malleissa C1 ja C2 avaa ensin ovi, ja kierrä varastointilukkoa, kuten kuvassa näkyy. Tämän jälkeen sulje ovi, kunnes kuulet ensimmäisen napsahduksen. Varmista, että ovi on edelleen

Kun käytät jääkaappia varastoinnin jälkeen, varmista aina, että kierrät varastointilukon takaisin sen alkuperäiseen asentoon.

⚠ Varmista, että kaasupullojen kaasuhanat on suljettu varastoinnin ajaksi.

⚠ Ilmanvaihtoaukkojen läpi pääsevä vesi voi vahingoittaa jääkaappia. Asenna siksi talvisuojukset ennen kuin peset ajoneuvon.

15 Hävittäminen

Tuotteesi on suunniteltu ja valmistettu korkealaatuisista materiaaleista ja osista, jotka voidaan kierrättää ja käyttää uudelleen. Jäähdytysjärjestelmässä on jäähdytysnesteinä ammoniakkia ja otsonikerrosta säästävää syklopentaania vaahdon punneaineena.

Kun jääkaappi on saavuttanut käyttöikänsä pään, hävitä tuote paikallisten säädösten mukaisesti. Älä hävitä jääkaappia tavallisen kotitalousjätteen mukana. Vanhan tuotteen oikeaoppinen hävittäminen auttaa estämään mahdollisia negatiivisia seurauksia ympäristölle ja ihmisten terveydelle.

16 Kysymyksiä?

Tarvitessasi lisätietoa tai mikäli sinulla on kysyttävää jääkaapistasi, vieraille verkkosivustollamme www.thetford-europe.com. Mikäli sinulla on vielä kysymyksiä, ota yhteyttä oman maasi tai lomakohteesi asiakaspalveluosastoon (osoitteet löytyvät lopusta).

Saadaksesi oikeaa ja tehokasta tukea varmista, että sinulla on aiheeseen liittyvien tuotteiden tyyppitiedot käytössäsi (katso sivu 211).

Vianmääritys

Jotkin ongelmat ilmaistaan ohjauspaneelissa välkkyvällä valolla. Lue ensin alla olevat ohjeet. Jos ongelma ei niiden avulla ratkea, ota yhteys jälleenmyyjäsi tai Thetfordin palvelukeskukseen.

 **Jääkaappi ei toimi**
kytke jääkaappi pois päältä ja takaisin päälle • varmista, että virtalähde on käytettävissä

 **Jääkaappi ei toimi 230 V virralla**
varmista, että verkkovirtaa on saatavilla
• yritä käyttää jääkaappia jollain toisella energianlähteellä

 **Jääkaappi ei toimi 12 V virralla**
varmista, että 12 V sulake on sulakerasiassa ja että matkailuauto tai auto on edelleen toimintakunnossa • varmista, että moottori on käynnissä • yritä käyttää jääkaappia jollain toisella energianlähteellä

 **Jääkaappi ei toimi kaasulla**
varmista, että kaasupullo ei ole tyhjä • varmista, että kaasupullon venttiili ja sulkuventtiilit ovat auki • kytke jääkaappi pois päältä ja takaisin päälle • yritä käyttää jääkaappia jollain toisella energianlähteellä.

Usein kysytyt kysymykset

Mitä teen, jos jääkaappi ei mene päälle? Varmista, että olet kytkenyt jääkaapin päälle ohjeiden mukaan, että ajoneuvo on vaakasuorassa ja että jääkaapille on tarjolla virtaa. Jos mikään näistä ei ole ongelma, ota yhteys jälleenmyyjäsi tai Thetfordin palvelukeskukseen.

Jääkaappi ei jäähydy riittävästi, mitä teen?

Varmista, että tuuletusaukot eivät ole peitettynä tai suljettuna ulkopuolelta, ja poista hyttsyverkko, jos sellainen on asennettu, jääkaappi on vaakasuorassa, jääkaappiin on valittuna korkein jäähdytystaso, jääkaapin ovi sulkeutuu kunnolla ja jäähdytysritilöissä ei ole liikaa jäätä. Jos mikään näistä ei ole ongelma, ota yhteys jälleenmyyjäsi tai Thetfordin palvelukeskukseen.

Ohjauspaneelin kaikki valot vilkkuvat, mitä teen?

Kytke jääkaappi pois päältä ja takaisin päälle. Jos ongelma ei katoa, ota yhteyttä jälleenmyyjään tai Thetfordin palvelukeskukseen.

Olen juuri vaihtanut paristot, mutta 'paristot on tyhjä' symboli vilkkuu jo. Mikä on vikana?

Varmista, että käytät vain uusia 1,5 V AA/LR6-paristoja. Uudelleen ladattavia paristoja ei voi käyttää.

Eikö talvisuojusta toimiteta jääkaapin kanssa?
Talvisuojus on jääkaapin lisäosa, jonka voit ostaa jälleenmyyjältäsi.

Varaosat

Alkuperäiset Thetford-varaosat ovat saatavilla oman jälleenmyyjäsi kautta tai valtuutetusta Thetford-palvelukeskuksesta.

17 Takuu

Thetford BV tarjoaa tuotteidensa loppukäyttäjille kolmen vuoden takuun. Toimintahäiriön sattuessa takuunajan sisällä, Thetford vaihtaa tai korjaa tuotteen oman harkintansa mukaan. Tässä tapauksessa vaihdosta, viallisten osien vaatimasta työstä ja/tai osista itsestään aiheutuvat kulut maksaa Thetford.

1. Takuunalaisen korvausvaatimuksen tekemiseksi käyttäjän tulee viedä tuote jälleenmyyjälleen tai valtuutettuun Thetford palvelukeskukseen (www.thetford-europe.com). Korvausvaatimus arvioidaan siellä.

2. Osat, jotka on korvattu korjauksen yhteydessä, siirtyvät Thetfordin omistukseen.

3. Tämä takuu ei rajoita nykyisiin kuluttajansuojalakeihin perustuvia oikeuksia.

4. Mikäli tuotteet ovat tai niitä on käytetty kaupallisia tarkoituksia varten, tämä takuu ei ole voimassa.

5. Seuraaviin kategorioihin sopivia korvausvaatimuksia ei hyväksytä:
• tuotetta ei ole käytetty oikein tai käyttöoppaan ohjeita ei ole noudatettu; • tuotetta ei ole asennettu ohjeiden mukaisesti; • tuotteeseen on tehty muutoksia; • tuotteen on korjannut ei-valtuutettu Thetford palvelukeskus;
• tuotekoodi tai sarjanumero on muutettu;
• tuote on vaurioitunut sellaisten olosuhteiden seurauksena, jotka eivät kuulu tuotteen normaaliin käyttöön.

6. Takuu on voimassa vain Thetfordin jääkaapeille, jotka on asennettu matkailuvaunuun tai -autoon.

Thetford ei ole vastuussa mistään menetyksestä ja/tai vahingosta, joka on aiheutunut välittömästi tai epäsuorasti jääkaapin käytöstä.

Thetford ei ole vastuussa painovirheistä ja pidättää itselleen oikeuden muutosten tekemiseen tuotetietoihin siitä ilmoittamatta.

Serija N3000-E z LED-nadzorno ploščo

model A

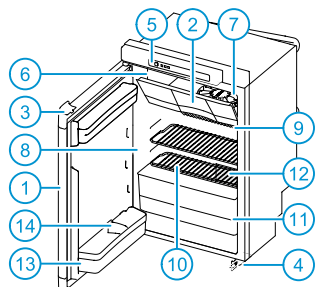

model B

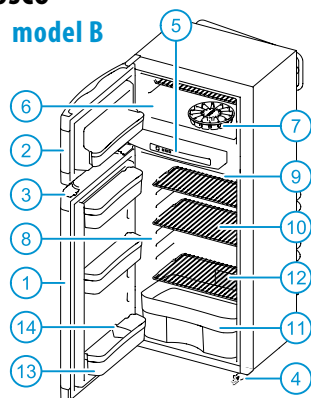

model C1

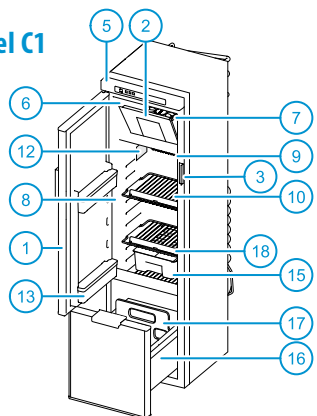

model C2

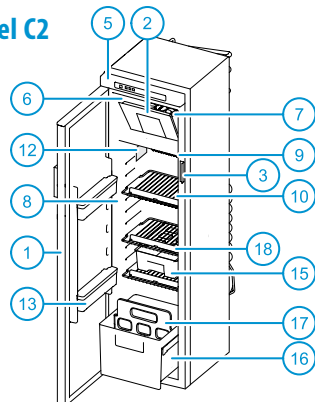

LED-nadzorno ploščo

(Serija N3000-A z zaslonom na dotik → p. 197)

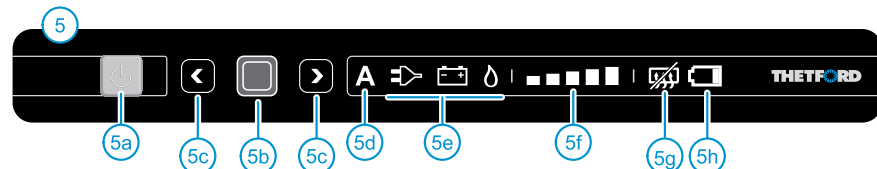

Glavni sestavni deli

1 Vrata hladilnika • 2 Vrata zamrzovalnika • 3 Zaklep vrat • 4 Varnostna ključavnica (ni na voljo pri vseh hladilnikih) • 5 LED-nadzorna plošča • 5a Stikalo za vkl./izkl. • 5b Gumb za potrditev • 5c Gumbi s puščicami • 5d Samodejna funkcija (ni na voljo pri vseh hladilnikih) • 5e Viri napajanja • 5f Indikatorji stopnje hlajenja • 5g »Antikondenzacija« (samo za model B) • 5h »Prazna baterija« (dodatna oprema) • 6 Zamrzovalni prostor • 7 Pladenj za izdelovanje ledenih kock • 8 Hladilni prostor • 9 Hladilna rebra • 10 Police • 11 Posoda za zelenjavo • 12 Serijska ploščica • 13 Vratne posodice • 14 Držalo za steklenice • 15 Izvlečna posoda (izbirna pri modelih C1 in C2) • 16 Predal za steklenice in zelenjavo • 17 Držalo za steklenice za predal • 18 Shelf food retainer

1 Uvod

Ta hladilnik Thetford je zasnovan posebej za počitniške prikolice in avtodome. Je uporabniku prijazen, ustreza visokim standardom kakovosti in vam nudi popolno udobje med počitnicami in krajšimi izleti. Priporočamo vam, da temeljito preberete priročnik pred uporabo hladilnika. Vsi deli v tem priročniku morda ne veljajo za vse naprave. Prepričajte se, da v celoti preberete tiste dele priročnika, ki se nanašajo na vašo napravo. Ta priročnik shranite na varnem mestu za poznejšo uporabo.

Za najnovejšo različico priročnika obiščite stran www.thetford-europe.com

Simboli



Nasvet



Previdno (možnost poškodbe uporabnika ali izdelka)

2 Varna uporaba

Za pravilno in varno uporabo hladilnika morate upoštevati nekaj varnostnih napotkov in splošnih priporočil. Če teh navodil ne boste upoštevali, bodo garancijski zahtevki zavrnjeni.



Kaj storiti, če zavohate plin: Nemudoma zaprite ventil plinske jeklenke, pogasite vsak odprti ogenj, ne prižigajte nobenih električnih naprav ali razsvetljave, odprite okna in zapustite prostor. Nato stopite v stik s centrom za pomoč uporabnikom v vaši državi ali v kraju počitnikovanja.



Kaj storiti, če zavohate oster vonj iz hladilnega sistema: Izklopite hladilnik, pogasite vsak odprti ogenj in omogočite ustrezno prezračevanje skozi zračnike, okna in vrata. Nato stopite v stik s centrom za pomoč uporabnikom v vaši državi ali v kraju počitnikovanja.



Napravo smejo uporabljati otroci, stari 8 let in starejši, ter osebe s slabšimi fizičnimi, čutnimi in duševnimi zmogljivostmi ali pomanjkanjem izkušenj in znanja, vendar le, ko so pod nadzorom ali so dobili potrebna navodila za varno uporabo naprave in so seznanjeni s povezanimi nevarnostmi.



Otrokom ne dovolite, da bi se igrali s hladilnikom ali se v njem skrivali. V hladilniku lahko ostanejo ujeti, pri čemer obstaja možnost zadušitve. Ne dovolite otrokom, da bi čistili ali izvajali vzdrževalna dela na napravi brez nadzora.

Vzdrževanje

- Poskrbite, da bo namestitev, povezavo z električno, vzdrževanje in redno pregledovanje plinskega sistema opravila tehnično usposobljena oseba v skladu s Thetfordovimi navodili (www.thetford-europe.com) in lokalnimi varnostnimi pravili;
- Nikoli ne odpirajte ali poškodujete hladilnega sistema na zadnji strani hladilnika. Hladilni sistem je pod pritiskom in vsebuje zdravju škodljive snovi;
- Nikoli ne poskušajte sami popravljati delov plinskega sistema, plinske ventilacijske cevi ali električnih komponent. Ta popravila lahko izvede izključno usposobljena oseba. Prosimo, da se za dodatno podporo in vprašanja obrnete na center za pomoč uporabnikom;
- Pred kakršnem koli vzdrževanjem ali čiščenjem vašega hladilnika izklopite le-tega;
- Hladilnika nikoli ne izpostavljajte dežju.

Uporaba plina

- Hladilnik deluje samo na utekočinjen plin (propan, butan ali mešanica obeh). Ne deluje na naravni ali premogov plin;
- Uporabljajte samo plin, ki je omenjen na serijski nalepki v notranjosti hladilnika;
- Med uporabo z utekočinjenim naftnim plinom (LPG) je treba uporabiti filter. Filter mora predpisati usposobljen tehnik;
- Prepričajte se, da tip in položaj plinske jeklenke ustrežata najnovejšim tehničnim predpisom;
- Plinsko jeklenko menjajte na odprtem in izven dosega kakršnihkoli virov vžiga;
- V prostoru, kjer jo hranite, nikoli ne zapirajte prezračevalnih odprtin;
- Hladilniku ne približujte vnetljivih snovi;
- Hladilnika ne napajajte s plinom v bližini bencinskih črpalk.

Hrana

- Upoštevajte rok uporabe, ki je natisnjen na embalaži prehranskih izdelkov;
- Odmrzovanje, čiščenje in vzdrževanje hladilnika lahko skrajšajo rok trajanja prehranskih izdelkov.

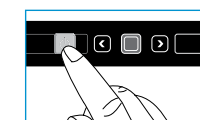

3 Vklp hladilnika



Za vklop hladilnika pritisnite stikalo za vkl./izkl. in ga držite 1 sekundo, kot je prikazano na ilustraciji. Lučka na stikalu za vkl./izkl. bo zasvetila zeleno.

Po 10 sekundah se bodo nastavitve zatemnile. Zelena lučka pomeni, da je hladilnik še vedno v stanju delovanja.

Za preverjanje nastavitve pritisnite stikalo za vkl./izkl. Zadnje izbrane nastavitve se bodo osvetlile.

-  Za optimalno delovanje hladilnika pred njegovo uporabo izravnajte svoje vozilo.
-  Za optimalno delovanje vklopite hladilnik 8 ur, preden ga napolnite s hrano.
-  Priporočamo, da pred uporabo hladilnika temeljito očistite njegovo notranjost.

4 Izbira vira napajanja



Po vklopu hladilnika pritisnite gumb za potrditev in ga držite 2 sekundi. Simboli za vire napajanja se osvetlijo in začnejo utripati.

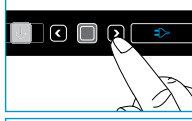

Želeni vir izberite s pritiski na gumb s puščico.





Potrdite izbiro z gumbom za potrditev.

Viri napajanja

A Samod-
ejno Hladilnik samodejno izbere najboljši razpoložljiv vir (v tem vrstnem redu: električno omrežje, akumulator, plin).

Samodejna funkcija ni na voljo za vse vrste hladilnikov.

-  230 V Hladilnik se napaja iz električne napeljave.
-  12 V Hladilnik se napaja iz akumulatorja vašega vozila.
-  Plin Hladilnik se napaja prek povezave s plinsko jeklenko.

Če hladilnik nastavite na samodejno izbiro vira, bo nadzorna plošča prikazovala dva simbola vira; A in najboljši razpoložljivi vir napajanja.

Za zagon in hlajenje vedno uporabite plinski priključek ali napetost električnega omrežja. Delovanje na 12 V je učinkovito samo, če motor vozila teče.

Učinkovitost hladilnika, ko deluje na 12 V, je odvisna od debeline in dolžine žičnih vodov in celotne napeljave vozila.

 Da zagotovite optimalno delovanje, onemogočite sistem start/stop v vašem vozilu, če je vozilo opremljeno z njim.

Če hladilnik napaja plinska napeljava, preverite, da se nadzorna plošča polni prek akumulatorja ali baterij AA (v primeru samostojčega modela).

Ko izberete plin, bi se moral plamen pojaviti v 30 sekundah. Če pride do okvare sistema, hladilnik ponovno zaženite in ponovno izberite plin kot vir napajanja.

Iz varnostnih razlogov ni mogoče prižgati plamena 15 minut po koncu vožnje.

Od približno 1000 m nadmorske višine naprej se lahko med prižiganjem plina pojavijo težave fizične narave. To ne pomeni, da hladilnik ne deluje pravilno.

Samostojeci model

Hladilnik lahko upravljate samo, ko je vklopljena kontrolna plošča. V primeru, da nista na voljo električno omrežje ali akumulator, samostojeci model (ki ga namesti vaš prodajalec) deluje tudi z baterijami AA.

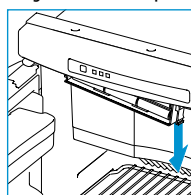

Vstavite jih tako, da odprete pokrovček pod kontrolno ploščo, kot je prikazano na ilustraciji. V skladu z ilustracijo na pokrovu vstavite 6 novih baterij AA/LR6 z napetostjo 1,5 V.

5 Izbira stopnje hlajenja



Po vklopu hladilnika pritisnite gumb za potrditev in ga držite 2 sekundi.



Simboli za vire napajanja se osvetlijo in začnejo utripati. Ponovno pritisnite gumb za potrditev.

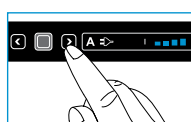

Indikatorji stopnje hlajenja začnejo utripati. Želeno stopnjo hlajenja izberite z gumbom s puščico.



Potrdite izbiro z gumbom za potrditev.

Najnižja sto-
pnja hlajenja  Najvišja sto-
pnja hlajenja

Vaš hladilnik izpolnjuje zahteve klimatskega razreda SN v skladu s standardom EN ISO 15502:2005, pri temperaturi prostora od 10 °C do 32 °C.

 Priporočamo nastavitve hladilnika na stopnjo hlajenja 3 pri temperaturi okolice med 15 °C in 25 °C. Višja temperatura potrebuje višjo stopnjo hlajenja, nižja temperatura pa nižjo stopnjo.

 Za izboljšanje učinkovitosti hlajenja vašega hladilnika na visokih temperaturah Thetford priporoča namestitve ventilatorske opreme. Ta prispeva k hitrejšemu odvajanju toplega zraka do zračnikov. Ventilatorska oprema je primerna za vse Thetfordove hladilnike.

6 Nadzor dodatne opreme

Prazna baterije

 na voljo na samostojcih modelih, ki jih namesti vaš prodajalec.

Če je vaš hladilnik samostojec, bo na baterije AA/LR6 z napetostjo 1,5 V deloval približno 7 dni v kombinaciji z dovajanjem plina.

Ko utripa rdeč simbol »prazna baterije«, morate v 24 urah zamenjati baterije. Odstranite vse baterije iz pokrovčka pod kontrolno ploščo in namestite 6 novih baterij. Če te funkcije ne nameravate uporabljati več kot dva tedna, odstranite vse baterije.

 Uporabljajte samo nove baterije AA/LR6 z napetostjo 1,5 V. Za to funkcijo hladilnika ne uporabljajte baterij, ki jih je mogoče večkrat napolniti.

 Če nimate dovolj baterij ali če nameravate hladilnik uporabljati zelo kratek čas, je mogoče uporabiti tudi samo 3 baterije v vrsti. Hladilnik bo v tem primeru deloval približno pol tedna.

Antikondenzacija

 na voljo pri modelu hladilnika B & C1

Za preprečevanje kondenzacije na kontrolni plošči se funkcija antikondenzacije samodejno vklopi. To funkcijo izklopite samo, če je na voljo premalo energije.

 Pritisnite oba gumba s puščico hkrati in ju zadržite za 2 sekundi, kot je prikazano na ilustraciji.

Na kontrolni plošči se bo osvetlil simbol »antikondenzacija izklopljena«. Za ponovni vklop funkcije še enkrat za 2 sekundi pritisnite oba gumba s puščico.

Ko hladilnik deluje na baterije AA, se antikondenzacija samodejno izklopi.

7 Uporaba hladilnega prostora

Hladilnik si lahko organizirate po želji tako, da spreminjate višino polic in vratnih posodic.

 Prepričajte se, da je vrata po prilaganju polic in posodic še vedno mogoče zapreti.

Premikanje polic

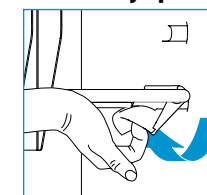

Obrnite plastično objemko police navzgor, kot je prikazano. Malce dvignite tisto stran in polico premaknite v želeni položaj. Najprej namestite levo stran police brez plastične objemke v steno hladilnika, nato namestite še drugo stran v ustrezen utor. Obrnite plastično objemko navzdol. Vaša polica je ponovno pritrjena.

Premikanje vratnih posodic

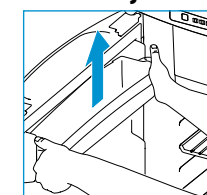

Potisnite vratno posodico iz njenega zaklenjenega položaja z obema rokama, kot je prikazano na ilustraciji. Namestite jo na želeno mesto in jo potisnite nazaj v zaklenjeni položaj. Vaša vratna posodica je ponovno pritrjena.

Uporaba izvlečne posode

za modela hladilnika C1 in C2

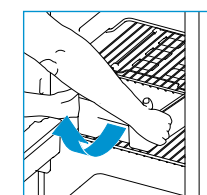

Izvlačno posodo lahko uporabite kot pladenj za zajtrk ali kosilo.

Izvlcite celotno posodo in jo postavite neposredno na mizo.

Če želite odstraniti izvlečno posodo, jo povlecite, dokler se ne ustavi. Nato jo spredaj dvignite, kot je prikazano. Posodo lahko sedaj nemoteno odstranite.

Uporaba predala

za modela hladilnika C1 in C2

Ta predal je posebej zasnovan za steklenice, pločevinke in zelenjavo.

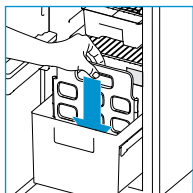

Če želite predal razdeliti na dva dela, odstranite držalo za steklenice in ga nato ponovno namestite v zeleni utor, kot je prikazano.

Največja obremenitev predala je 15 kg.

Organizacija hrane

Po minimalno 8 urah ohlajanja lahko hladilnik napolnite s hrano. Hladilnih reber ne prekrijte v celoti s hrano in tako zagotovite optimalno delovanje hladilnika. Prepričajte se, da zrak še vedno lahko kroži okrog reber.

Za preprečevanje nastajanja ledu vedno pokrijte tekoče izdelke, tople ohladite, preden jih vstavite v hladilnik, in vrat ne pustite odprtih dlje, kot je potrebno.

V hladilniku shranjujte samo predhodno ohlajeno hrano in tako skrajšajte čas hlajenja.

Izsuševanje hrane in nastajanje vonjav preprečite tako, da shranjujete hrano ločeno v zaprtih posodah.

8 Uporaba zamrzovalnega prostora

Zamrzovalni predal lahko uporabljate za ohranjanje zamrznjene hrane ali izdelavo ledenih kock s priloženim predalom Thetford.

V zamrzovalniku nikoli ne shranjujte gaziranih tekočin.

Če mora hladilnik dlje časa delovati na notranji temperaturi vozila nižji od 10 °C, konstantno reguliranje temperature v zamrzovalniku ni zagotovljeno. Temperatura lahko naraste in hrana v zamrzovalniku se lahko odtdali.

Izdelovanje ledenih kock

Napolnite 2/3 pladnja za ledene kocke z vodo in ga postavite v zamrzovalnik. Za to uporabljajte izključno pitno vodo.

Ledenih kock ali sladoleda nikoli ne jejte neposredno iz zamrzovalnika. To lahko povzroči ozeblino.

Za pospeševanje procesa izdelave ledenih kock ponoči, ko ima hladilnik višjo zmogljivost. Pladenj z ledenimi kockami postavite v praznem zamrzovalniku na dno in v notranjost.

9 Med vožnjo

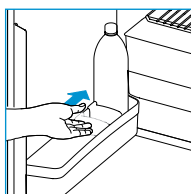

Poskrbite, da se med vožnjo izdelki v hladilniku ne bodo premikali. Pritrdite steklenice na vrata in v predal z držalom za steklenice in pritrdite vso hrano na police.

V Evropi je plinsko napajanje hladilnika med vožnjo dovoljeno samo, če je nameščen plinski sistem z zavorno zaščito in če so upoštevani lokalni predpisi.

Zaradi spremenljivih zunanjih okoliščin med vožnjo učinkovito delovanje na plin ne more biti zagotovljeno. Thetford vam zato odsvetuje napajanje na plin med vožnjo.

Zaklep vrat

Ko zaprete in pritisnete vrata hladilnika, se ta samodejno zaklenejo. Ta zaklep varuje vrata tudi med vožnjo.

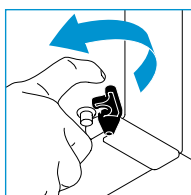

Nekateri modeli imajo na dnu hladilnika dodatno varnostno ključavnico. Za preprečevanje odpiranja vrat med vožnjo potisnite črno varnostno ključavnico čez zatič na vratih.

Otrokom nikoli ne dovolite igranja ali skrivanja v hladilniku. Lahko ostanejo ujeti in se po možnosti zadušijo.

10 Zimska uporaba

Ko nameravate uporabljati hladilnik pri zunanji temperaturi nižji od 10 °C, namestite primeren zimski pokrov, kot je prikazano na ilustraciji.

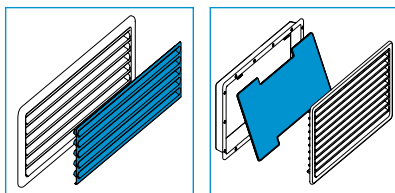

Hladilnik bo zaščiten pred preveč hladnim zrakom in zagotovil, da bo hladilnik še naprej deloval optimalno.

Pokrov nujno odstranite, ko je temperatura spet višja od 10 °C.

11 Čiščenje

Za optimalno delovanje je pomembno, da hladilnik redno čistite. Najprej odstranite police, vratne posodice, izvlečno posodo in predal. Nato očistite te dele in notranjost hladilnika z mehko krpo in blagim čistilom za gospodinjstvo. Za zunanjo stran hladilnika uporabite mokro, mehko cunjo. Zračne odprtine na zunanji strani vozila nikakor ne smejo prepuščati prahu.

Odstranjevanje sistema izvlečne posode

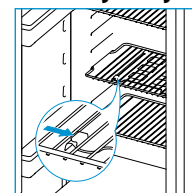

Za odstranitev sistema izvlečne posode za hladilnik modelov C1 in C2 povssem odprite vrata hladilnika in odstranite izvlečno posodo. Nato potisnite drsni sistem v desno, kot je prikazano. Sedaj lahko izvlečno posodo nemoteno odstranite.

Ko končate s čiščenjem, znova namestite sistem v obratnem vrstnem redu. Prepričajte se, da se sistem izvlečne posode zatakne na svoje mesto.

Odstranjevanje predala

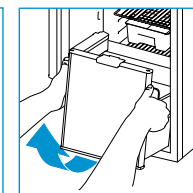
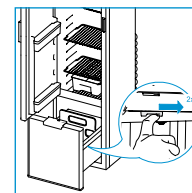

Za odstranitev predala za hladilnik modela C1 povlecite predal, dokler se ne ustavi, nato ga malce potisnite nazaj. Nato potisnite zaklepe vodil nazaj, kot je prikazano. Predal povlecite še naprej in dvignite kolesca prek okroglin. Predal lahko sedaj brez težav odstranite. Ko končate s čiščenjem, izvlecite vodila, dokler se ne zaskočijo na svoje mesto, nato v obratnem vrstnem redu znova namestite predal.

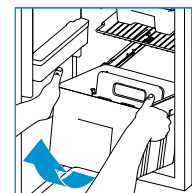

Za odstranitev predala za hladilnik modela C2 povssem odprite vrata hladilnika in vlecite predal, dokler se ne ustavi. Nato predal spredaj dvignite, kot je prikazano.

Predal lahko sedaj nemoteno odstranite. Ko končate s čiščenjem, predal znova namestite v obratnem vrstnem redu.

Vašega hladilnika nikoli ne čistite z milom, z agresivnimi, jedkimi čistilali ali čistili, ki temeljijo na sodi.

Odstranljivi deli hladilnika niso primerni za pranje v pomivalnem stroju.

Voda lahko skozi zračne odprtine poškoduje hladilnik. Zato pred pranjem vozila namestite zimske pokrove.

12 Izklop hladilnika

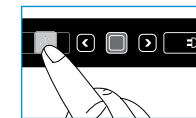

Pred odmrzovanjem hladilnika ali shranjevanjem vozila hladilnik izklopite. Za izklop hladilnika pritisnite stikalo za vkl./izkl., kot je prikazano na ilustraciji, in ga držite 2 sekundi. Vse lučke bojo ugasnile.

13 Odmrzovanje

Plast ledu na hladilnih rebrih bo zmanjšala hladilno zmogljivost in življenjsko dobo vašega hladilnika. V ta namen je v hladilniku nameščen sistem samodejnega odmrzovanja, ki preprečuje nastajanje ledu.

Še vedno pa je mogoče občasno ročno odmrzovanje. Odstranite vso hrano, tesno jo zavijte v časopisni papir in postavite na hladno mesto ali v izolirano vrečko. Nato odstranite predal (samo za modela C1 in C2) in pustite vrata odprta. V hladilnik postavite suhe brisače in tako ujemite preostalo vodo. Ko je hladilnik odmrznjen, notranjost temeljito osušite.

Procesa odmrzovanja ne pospešujte z odstranjevanjem plasti ledu na silo, z ostrimi predmeti ali s sušilnikom za lase.

14 Skladiščenje

Če hladilnika daljše obdobje ne nameravate uporabljati, je pomembno, da ga popolnoma izpraznite, odmrznete in v celoti očistite. Nato za zaščito vašega hladilnika med skladiščenjem namestite zimske pokrove na zračne odprtine.

Za preprečevanje vonjav in plesni v hladilniku imejte vrata hladilnika in vrata zamrzovalnika med skladiščenjem odprta. Zunanja vrata so opremljena z zaklepom za shranjevanje.

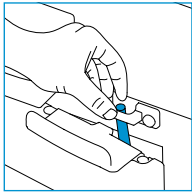

Pri modelih A in B zavrtite zaklep za shranjevanje in ga pritrdite s pomočjo čelne plošče, kot je prikazano.

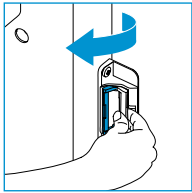

Pri modelih C1 in C2 najprej odprite vrata in zavrtite zaklep za shranjevanje, kot je prikazano. Nato zaprite vrata, dokler ne zaslišite prvega klika. Prepričajte se, da so vrata še vedno malce odprta.

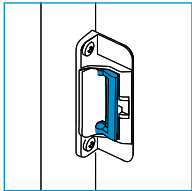

Ko uporabljate hladilnik po shranjevanju, vedno obrnite zaklep za shranjevanje nazaj v njegov prvotni položaj.

⚠ Poskrbite, da bodo ventili na plinski jeklenki med skladiščenjem zaprti.

⚠ Voda lahko skozi zračne odprtine poškoduje hladilnik. Zato pred pranjem vozila namestite zimske pokrove.

15 Odlaganje

Vaš hladilnik je zasnovan in izdelan iz visokokvalitetnih materialov in sestavnih delov, ki se jih lahko reciklira in ponovno uporabi. Hladilni sistem vsebuje amoniak kot hladilno tekočino in ozonu prijazen ciklopentan kot sredstvo za penjenje. Ti hladilniki ne vsebujejo nobenih CFC, HCFC in HFC.

Ko življenjska doba vašega hladilnika poteče, ga odvrzite v skladu z lokalnimi predpisi. Ne odvrzite ga skupaj z običajnimi gospodinjstskimi odpadki. Pravilno odlaganje vašega starega izdelka bo pomagalo preprečiti morebitne negativne posledice za okolje in zdravje ljudi.

16 Vprašanja?

Če potrebujete dodatne informacije ali imate kakršnakoli vprašanja o vašem hladilniku, obiščite našo spletno stran www.thetford-europe.com. Če imate še vedno vprašanja, stopite v stik s centrom za pomoč uporabnikom v vaši državi ali v kraju počitnikovanja (glejte naslov na zadnji strani).

Za pravilno in učinkovito pomoč prosimo, da priskrbite vse relevantne informacije o tipu izdelka (glejte stran 211).

Odpravljanje težav

Nekatere težave naznanijo utripajoče lučke na kontrolni plošči. Najprej preberite spodnja navodila. Če to ne odpravi problema, kontaktirajte svojega prodajalca ali Thetfordov servisni center.

 **Hladilnik ne deluje**
ugasnite in znova prižgite hladilnik • preverite, ali je vir napajanja na voljo.

 **Hladilnik ne deluje na 230 V**
preverite, če je na voljo električno omrežje • poskusite napajati hladilnik iz drugega vira.

 **Hladilnik ne deluje na 12 V**
v omarici z varovalkami preverite, če je 12-voltna varovalka vašega avtomobila ali avtomobila še vedno uporabna • preverite, če motor teče • poskusite napajati hladilnik iz drugega vira.

 **Hladilnik ne deluje na plin**
preverite, če je plinska jeklenka polna • preverite, če so ventili plinske jeklenke in vsi zaporni ventili odprti • hladilnik izklopite in ponovno vklopite • poskusite napajati hladilnik iz drugega vira.

Pogosta vprašanja

Kaj lahko storim, ko se hladilnik noče zagnati? Preverite, če ste ga vklopili v skladu z navodili, če je vozilo izravnano in če je na voljo vir napajanja za zagon hladilnika. Če ni vzrok napake nič od naštetega, kontaktirajte Thetfordov servisni center.

Hladilnik ne hladi dovolj, kaj lahko storim? Preverite, ali so zračne odprtine pokrite in ali je na njihovi zunanji strani kakšna ovira, in odstranite mrežico proti komarjem, Preverite če hladilnik stoji na ravnem, če hladilnik stoji na ravnem, če je izbrana najvišja stopnja hlajenja, če se vrata hladilnika še vedno pravilno zapirajo ali če ni preveč ledu na hladilnih rebrih. Če ni vzrok napake nič od naštetega, kontaktirajte Thetfordov servisni center.

Vse lučke na kontrolni plošči utripajo, kaj naj storim? Hladilnik izklopite in ga ponovno vklopite. Če težave ne odpravite, se, prosimo, obrnite na prodajalca ali servisni center Thetford.

Pravkar sem zamenjal baterije, simbol »prazna baterije« pa že utripa. Kaj je narobe? Preverite, če ste uporabili samo nove 1,5-voltno baterije AA/LR6. Baterije, ki jih je mogoče večkrat napolniti, tukaj ne delujejo.

Mojemu hladilniku ni priložen noben zimski pokrov, je to pravilno? Zimski pokrov je dodatek za vaš hladilnik, ki ga lahko kupite pri svojem prodajalcu.

Rezervni deli

Originalni Thetfordovi rezervni deli so na voljo prek vašega prodajalca ali pooblaščenega Thetfordovega servisnega centra.

17 Garancija

Thetford BV ponuja končnim uporabnikom svojih izdelkov triletno garancijo. V primeru okvare znotraj tega obdobja bo Thetford po presoji izdelek zamenjal ali popravil. Stroške zamenjave in dela, vloženega v zamenjavo okvarjenih delov, in/ali stroške delov samih bo v tem primeru kril Thetford.

1. Za popravilo v garanciji mora uporabnik izdelek predložiti svojemu prodajalcu ali pooblaščenemu Thetfordovemu servisnemu centru (www.thetford-europe.com). Tam bodo podali mnenje o reklamaciji.
2. Deli, ki se jih zamenja med garancijskim popravilom, postanejo last podjetja Thetford.
3. Ta garancija ne posega v trenutni zakon o varstvu potrošnikov.
4. Garancija ne velja za izdelke za komercialne namene ali za izdelke, ki se tako uporabljajo.
5. Garancijske zahteve ne bodo odobrene v naslednjih primerih:
 - nepravilna uporaba izdelka ali neupoštevanje navodil za uporabo; • izdelek ni bil nameščen v skladu z navodili; • izdelek je bil spremenjen; • izdelek je bil popravljen v nepooblaščenem Thetfordovem servisnem centru; • spremenjena je bila serijska številka oz. proizvodna koda; • izdelek je bil poškodovan v okoliščinah, ki ne ustrezajo njegovi običajni uporabi.
6. Garancija velja samo za hladilnike Thetford, ki so vgrajeni v počitniške prikolice ali avtodome.

Thetford ne odgovarja za izgube in/ali poškodbe, ki so nastale posredno ali neposredno z uporabo hladilnika.

Thetford ne odgovarja za tiskarske napake in si pridržuje pravico do sprememb podatkov o izdelku brez obvestila.

N3000-A series with touchscreen

model A

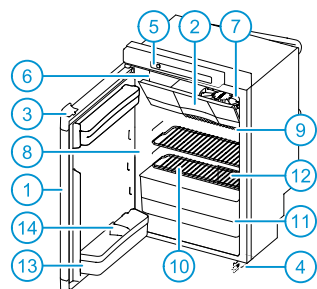

model B

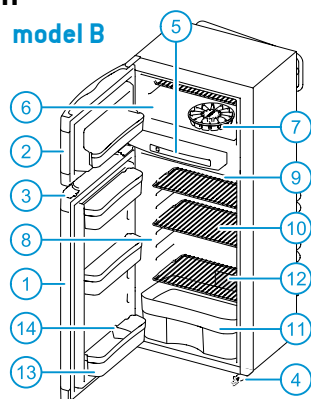

model C1

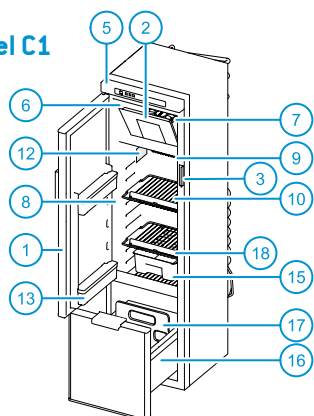

model C2

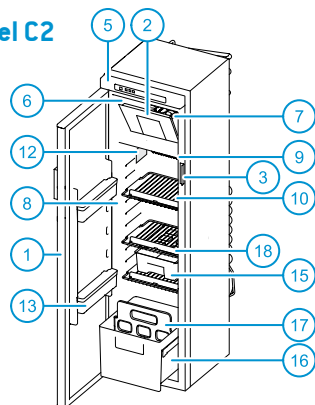

Control panel with touchscreen

(N3000-E series with LED-control panel → p. 4)

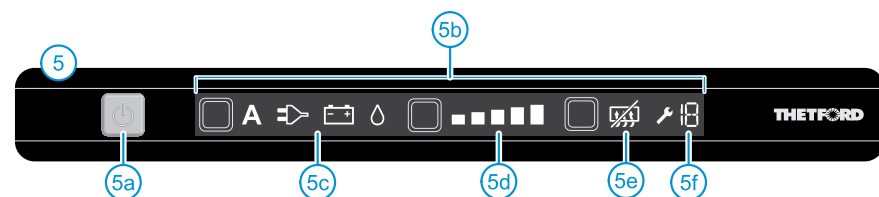

Main parts

- 1 Refrigerator door • 2 Freezer door • 3 Door lock • 4 Security lock (not present on all refrigerators)
- 5 Control panel with LCD touchscreen • 5a On/off switch • 5b Touchscreen • 5c Sources • 5d Cooling level indicators • 5e 'Anti-condensation' (only for model B) • 5f Error code • 6 Freezer compartment
- 7 Ice cube tray • 8 Refrigerator compartment • 9 Cooling fins • 10 Storage shelves • 11 Vegetable bin
- 12 Serial label • 13 Door bins • 14 Bottle retainer • 15 Slide-out box (optional in models C1 and C2)
- 16 Drawer for bottles and vegetables • 17 Bottle retainer for drawer • 18 Shelf food retainer

1 Introduction

This Thetford appliance is specially developed for caravans and motorhomes. It is user-friendly, meets high quality standards and gives you every possible convenience during holidays and short trips. We advise you to read the manual before using this appliance. Not all sections of this manual are relevant for all appliances. Make sure you completely read the parts of the manual that are relevant for your appliance. Keep this manual in a safe place for future reference.

For the latest version of the manual please visit www.thetford-europe.com

Symbols used



Tip



Caution (possible risk of injury or product damage)

2 Use safely

For correct and safe use of this refrigerator, you need to observe several precautions and general recommendations. If these instructions have not been followed, warranty claims will not be accepted.



What to do if you smell gas: Directly close the valve of the gas bottle, extinguish any naked flames, do not switch on any electrical devices or lighting, open the windows and leave the room. Then contact the Customer Service Department in your country or holiday location.



What to do if you smell a pungent odour from the cooling system: Switch off the refrigerator, extinguish any naked flames, provide sufficient ventilation through vents, windows and doors. Then contact the Customer Service Department in your country or holiday location.



This appliance can be used by children aged from 8 years and above and persons with reduced physical, sensory or mental capabilities or lack of experience and knowledge if they have been given supervision or instruction concerning use of the appliance in a safe way and understand the hazards involved.



Do not allow children to play with or hide in the appliance. Children can become trapped and possibly suffocate. Do not allow children to clean or perform maintenance on the appliance without supervision.

Maintenance

- Make sure that installation, electrical connection, maintenance and periodical inspection of the gas system will be done by a qualified technical person, according to Thetford's instructions (www.thetford-europe.com) and local safety rules;
- Never open or damage the cooling system at the back of your refrigerator. The cooling system is pressurised and contains substances that can be harmful to your health;
- Never attempt to repair parts of the gas system, the gas flue or electrical components by yourself. The repairs may only be done by a qualified technician. Please contact the Customer Service Department for further support and addresses;
- Before carrying out any kind of maintenance or cleaning on your refrigerator switch off your refrigerator;
- Never expose the refrigerator to rain.

Use of gas

- The refrigerator only runs on liquid gas (propane, butane or a mixture of these both). It does not run on natural gas or coal gas;
- Only use gas which is mentioned on the serial label inside the refrigerator;
- A filter must be used when operating on Liquefied Petroleum Gas (LPG). The filter must be prescribed by a qualified technical person;
- Make sure the type and position of the gas bottle meets the latest technical regulations;
- Change the gas bottle in open air and out of reach of any possible source of ignition;
- Never obstruct the ventilation openings in the gas bottle storage location;
- Keep flammable material away from the refrigerator;
- Do not use gas to power your refrigerator in the vicinity of petrol stations.

Food

- Respect the expiry date printed on the packaging of food;
- Defrosting, cleaning or maintenance of the refrigerator can shorten the preservability of food.

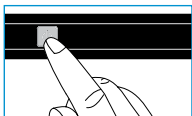

3 Switch on refrigerator



To switch on the refrigerator, push the on/off switch and hold it for 1 second, as illustrated. A light in the on/off switch will turn green.

After 10 seconds the settings will dim. The green light indicates the refrigerator is still in function.

To check the settings push the on/off switch. The last selected settings will light up.





-  To secure optimal performance, level your vehicle before operating the refrigerator.
-  For optimal performance, switch on the refrigerator 8 hours before placing food.
-  We advise to clean the inside of the refrigerator properly, before using your refrigerator.

4 Selecting source



After switching on the refrigerator, push the source button several times, as illustrated. Push until the desired source is selected.

Sources

-  **Auto** The refrigerator automatically select the best source available (in order: mains, battery, gas)
-  **230V** The refrigerator is powered from the mains.
-  **12V** The refrigerator is powered from the battery of your vehicle.
-  **Gas** The refrigerator is powered from the gas connection of a gas bottle.

If you set the refrigerator on the automatic source selection, the control panel will show two source symbols; the A and the best source available.

If the 'auto' function on the refrigerator is selected, but no source is available, a light in the on/off switch blinks red.

Always use the gas connection or mains voltage

to start up and cool. Operating on 12V is only effective while the engine of the vehicle is running.

The performance of the refrigerator, when operating on 12V, is dependent on the thickness and length of the wiring and the overall installation of the vehicle.

 To secure optimal performance, deactivate the start/stop system on your vehicle if present.

When selecting gas, the flame should be ignited within 30 seconds. If the system fails, restart the refrigerator and select the gas source again.

For safety reasons it is not possible to ignite the flame within 15 minutes after driving.

From about 1000 m above sea level problems of a physical nature can occur when lighting the gas. This does not mean that the refrigerator is not working properly.

5 Selecting cooling level



After switching on the refrigerator, push the cooling level button several times, as illustrated. Push until the desired level is selected.

Lowest cooling level  Highest cooling level

Your refrigerator meets the climate class SN requirements according to EN ISO 15502:2005 at an ambient temperature 10°C to 32°C.

 We advise to set the refrigerator on cooling level 3, with an ambient temperature between 15°C and 25°C. A higher temperature needs a higher cooling level, a lower temperature a lower level.

 To improve the cooling performance of your refrigerator in high temperatures, Thetford advises to install the Ventilator Kit. It helps to detract the warm air quicker to the vents. The Ventilator Kit is suitable for all Thetford refrigerators.

6 Control of optional extras

Anti condensation



present on refrigerator model B & C1

To prevent the control panel from condensation, the anti-condensation function is automatically switched on (no symbol visible). Only switch off this function when little energy is present.



Push on the anti-condensation button. The symbol on the control panel will light up.

7 Use of refrigerator compartment

You can organise your refrigerator as desired by moving the storage shelves and door bins in height.

 Make sure the door can still be closed after reorganising shelves and bins.

Moving storage shelves

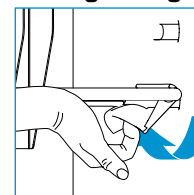

Turn the plastic clamp of the storage shelf upwards, as illustrated. Lift that side a bit, and move the storage shelf to the desired position. First place the left side of the storage shelf without the plastic clamp in the refrigerator wall, then place the other side in the corresponding groove. Turn the plastic clamp downwards. Your storage shelf is secured again.

Moving door bins

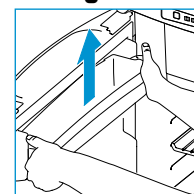

Push a door bin out of the locking with both hands, as illustrated. Place this door bin back in the desired position and push it back on the locking. The door bin is secured again.

Using slide-out box

for refrigerator model C1 and C2

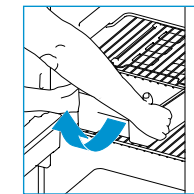

You may use the slide-out box as a tray for all your breakfast or lunch items. Slide out the complete box and put it directly on the table.

To remove the slide-out box, pull the box until the stop. Then lift the box at the front, as illustrated. The box is now free to remove.

Using drawer

for refrigerator model C1 and C2

The drawer is specially designed for bottles, cans and vegetables.

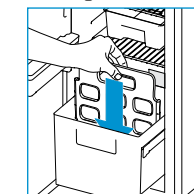



To divide the drawer into two compartments, take the bottle retainer from the back and place it back in a desired groove, as illustrated.

 The maximum storage capacity of the drawer is 15kg.

Organising food

After a minimum of 8 hours of cooling, the food can be placed in the refrigerator. Do not completely cover the cooling fins with food, to preserve an optimal performance of the refrigerator. Make sure air can still circulate around the fins.

 To prevent your refrigerator from ice-formation, always cover liquid products, let warm products cool down before placing them in the refrigerator and don't open the door any longer than necessary.

-  To reduce the cooling time, store only pre-cooled food in the refrigerator.
-  To prevent the food from drying out or your refrigerator from odours, store food separately in closed boxes.

8 Use of freezer compartment

You can use the freezer compartment to keep food frozen or to make ice cubes with the included Thetford ice cube tray.

⚠ Never keep carbonated liquids in the freezer compartment.

⚠ If the refrigerator has to perform for a longer period in internal vehicle temperature below 10°C, a constant regulation of temperature in the freezer compartment can't be guaranteed. The temperature can increase and the food may defrost in the freezer compartment.

Making ice-cubes

Fill 2/3 of the ice-cube tray with water and put the tray in the freezer compartment. Make sure you only use drinking water.

⚠ Never eat ice-cubes or popsicles directly out of the freezer compartment. This can cause burns.

👉 To speed up the process, make ice-cubes at night, when the refrigerator has more capacity. Place the ice-cube tray in an empty freezer on the bottom and the back.

9 While driving

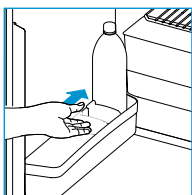

Make sure all products in your refrigerator can't move while driving. Secure the bottles in the door and the drawer with the bottle retainer, and secure all food on the storage shelves.

⚠ In Europe it is only allowed to run your refrigerator on gas while driving, if a gas system with break protection is installed and local regulations are respected.

👉 Because of varying outside conditions during driving, good performance on gas can't be guaranteed. Therefore Thetford does not advise to run your refrigerator on gas while driving.

Door lock

When you close and press the door of the refrigerator, the door locks automatically. While driving this door lock also secures the door.

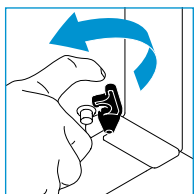

Some models have an extra security lock on the bottom of the refrigerator. To be sure the door will not open while driving, push the black security lock over the pin on the door.

⚠ Never let children play or hide in the refrigerator. Children can be trapped and possibly suffocate.

10 Winter use

When you are going to use the refrigerator with an outside temperature below 10°C, install a suitable winter cover, as illustrated.

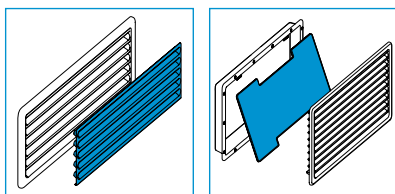

This cover will protect your refrigerator against too cold air and makes sure the refrigerator will still perform optimally.

Make sure you remove the winter cover again once the temperature is above 10°C.

11 Cleaning

It is important to regularly clean the refrigerator for optimal performance. First remove the shelves, door bins, slide-out box and the drawer. Then clean those parts and the inside of the refrigerator with a soft cloth and a mild household cleaner. Use a wet, soft cloth for the outside of the refrigerator. Make sure the vents on the outside of the vehicle are always dust-tight.

Removing slide-out box system

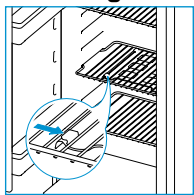

To remove the slide-out box system for refrigerator model C1 and C2, completely open the refrigerator door and remove the slide-out box. Then slide the rail system to the right, as illustrated.

The slide-out box system is now free to remove. After cleaning, place the system back in reverse order. Make sure the slide-out box system snaps into place.

Removing drawer

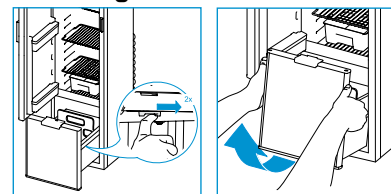

To remove the drawer for refrigerator model C1, pull the drawer until the stop and push it a little bit back. Then push the guide locks backwards, as illustrated. Pull the drawer further to the front and lift the wheels over the curves. The drawer is now free to remove. After cleaning, pull out the guides until they snap into place, then place the drawer back in reverse order.

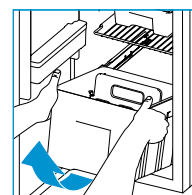

To remove the drawer for refrigerator model C2, completely open the refrigerator door and pull the drawer until the stop. Then lift the drawer at the front, as illustrated. The drawer is now free to remove. After cleaning, place the drawer back in reverse order.

⚠ Never clean your refrigerator with soap or aggressive, caustic or soda-based cleaning agents.

⚠ The loose parts of the refrigerator are not suitable for the dishwasher.

⚠ Water through the vents may damage your refrigerator. Therefore install winter covers before washing your vehicle.

12 Switch off refrigerator



Before defrosting the refrigerator or storing your vehicle, switch off the refrigerator. Push the on/off switch, as illustrated, and hold it for 2 seconds to switch off the refrigerator. All lights will go out.

13 Defrosting

A layer of ice on the cooling fins will decrease the cooling capacity and durability of your refrigerator. Therefore your refrigerator is provided with an automatic defrost system, which prevents ice formation.

Despite this system, it is also possible to manually defrost your refrigerator on occasion. Remove all food, wrap it tightly in newspaper and put it in a cold place or in an insulated bag. Then open the doors. Put dry towels in the refrigerator to catch the remaining water. When the refrigerator is defrosted, thoroughly dry the inside.

⚠ Do not speed up the defrosting process by removing the ice layer with force or sharp objects or by using a hairdryer.

14 Storage

If you do not expect to use your refrigerator for a longer period, it is important to thoroughly empty, defrost and clean the complete refrigerator. Then install the winter cover over the vents, to protect your refrigerator during storage.

To prevent odours and mould in the refrigerator, keep the refrigerator door, as well as the freezer compartment door, open during storage. External doors are equipped with a storage lock.

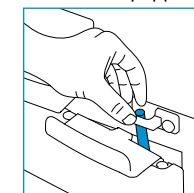

For model A and model B rotate the storage lock and secure it by using the strike plate, as illustrated.

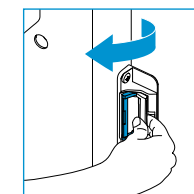

For model C1 and model C2 first open the door and rotate the storage lock, as illustrated. Then close the door until you hear the first click. Make sure the door is still a bit open.

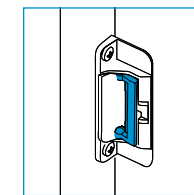

When you use the refrigerator after storage, always make sure to rotate the storage lock back to its original position.

⚠ Make sure the gas taps of the gas bottle are closed during storage.

⚠ Water through the vents may damage your refrigerator. Therefore install winter covers before washing your vehicle.

15 Disposal

Your refrigerator has been designed and manufactured with high quality materials and components, which can be recycled and reused. The cooling system contains ammonia as the coolant and ozone friendly cyclopentane as the blowing agent in the foam.

When your refrigerator has reached its end of life, dispose the product according to the local rules. Do not dispose the refrigerator with normal household waste. The correct disposal of your old product will help prevent potential negative consequences to the environment and human health.

16 Questions?

If you require further information or have any questions about your refrigerator, please visit our website www.thetford-europe.com. If you still have questions, contact the Customer Service Department in your country or your holiday location (see the addresses on the back).

For correct and efficient support, please ensure all relevant product type information is available (see page 211).

Troubleshooting

In case of a problem an error code on the control panel can light up. When error codes 1, 2, 4, 5, 8, 9, 12 or 13 are visible, switch the refrigerator off and on again. If the problems still exist, directly contact your dealer or a Thetford Service Centre.

For underneath error codes, first read the according instructions. If this will not solve the problem, contact your dealer or a Thetford Service Centre.

 **3 The refrigerator does not work on gas:** check if the gas bottle is not empty • check if the valve of the gas bottle and all shut-off valves are open • switch the refrigerator off and on again • try to run the refrigerator on another power source

 **6 The refrigerator does not work on 12V:** make sure the engine is running • try to run the refrigerator on another power source

 **7 The refrigerator does not work on 12V:** make sure the engine is running • try to run the refrigerator on another power source

 **10 The refrigerator does not work on 230V:** check if the mains is available • try to run the refrigerator on another power source

 **11 The refrigerator does not work in AUTO mode:** check if the sources are connected • try to run the refrigerator manually on a power source

 **18 All symbols on the control panel light up:** wait a few seconds until the refrigerator starts normal.

FAQ

What can I do, when the refrigerator does not start? Check if you switched on the refrigerator according to the instructions, if the vehicle stands level or if there is an available energy source to start the refrigerator with. If none of this is the case, please contact your dealer or a Thetford Service Centre.

The refrigerator does not cool sufficiently, what can I do? Check if the vents aren't covered or blocked from the outside and remove the mosquito screen if present. Check if the refrigerator stands level, if the highest cooling level of the refrigerator is selected, if the door of the refrigerator still closes properly or if there is not too much ice on the cooling fins. If none of this is the case, please contact your dealer or a Thetford Service Centre.

All lights on the control panel are blinking, what should I do? Switch the refrigerator off and on again. If the problem still exists, please contact your dealer or a Thetford Service Centre.

No winter cover is supplied with my refrigerator, is this correct? The winter cover is an accessory for your refrigerator, which you can purchase at your dealer.

Spare parts

Original Thetford spare parts are available through your own dealer or an authorised Thetford Service Centre.

17 Warranty

Thetford BV offers the end users of its products a three-year guarantee. In the case of malfunction within the warranty period, Thetford will replace or repair the product at its discretion. In this case, the costs of replacement, labour costs for the replacement of defective components and/or the costs of the parts themselves will be paid by Thetford.

1. To make a claim under this guarantee, the user must take the product to his dealer or an authorised Thetford Service Centre (www.thetford-europe.com). The claim will be assessed there.

2. Components replaced during repair under guarantee become the property of Thetford.

3. This warranty does not prejudice current consumer protection laws.

4. This warranty is not valid in the case of products that are for, or are used for, commercial purposes.

5. Guarantee claims falling into one of the following categories will not be accepted:

- the product has been improperly used, or the instructions in the manual have not been followed;
- the product has not been installed in accordance with the instructions;
- alterations have been made to the product;
- the product has been repaired by an unauthorised Thetford Service Centre;
- the product code or serial ID has been changed;
- the product has been damaged by circumstances outside the normal use of the product.

6. The guarantee is only valid for Thetford refrigerators that are built in in a caravan of motorhome.

Thetford is not liable for any loss and/or damage caused directly or indirectly by use of the refrigerator.

Thetford is not responsible for printing errors and reserves the right to make changes to product specifications without notice.

Séries N3000-A avec écran tactile

modèle A

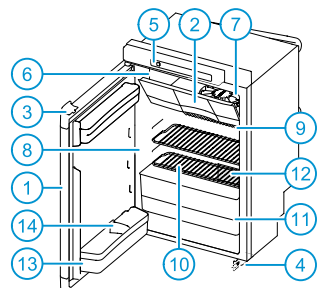

modèle B

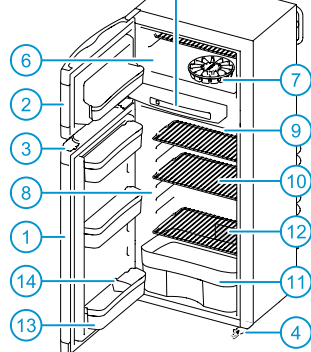

modèle C1

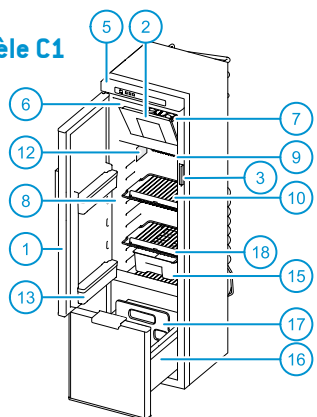

modèle C2

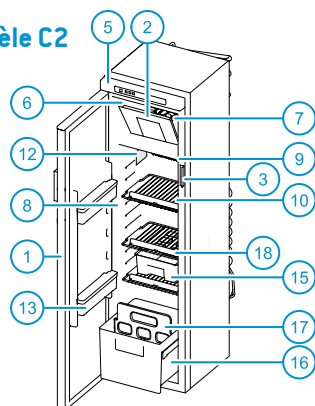

Panneau de commande avec écran tactile

[Séries N3000-E avec panneau de commande-LED → p. 12]

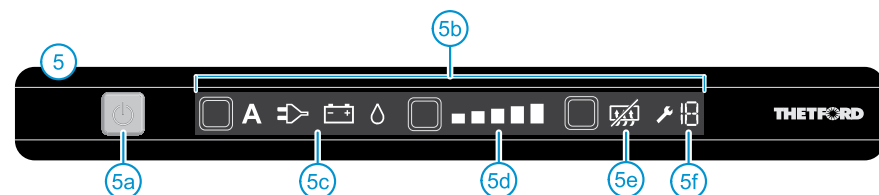

Pièces principales

1 Porte du réfrigérateur • 2 Porte du conservateur • 3 Verrouillage de la porte • 4 Verrouillage de sécurité (Ne figure pas sur tous les réfrigérateurs) • 5 Panneau de commande avec écran tactile LCD
 • 5a Interrupteur Marche/Arrêt • 5b Écran tactile • 5c Sources • 5d Indicateurs de niveau de refroidissement • 5e 'Anti-condensation' (modèle B uniquement) • 5f Code erreur • 6 Compartiment conservateur • 7 Bac à glaçons • 8 Compartiment réfrigérateur • 9 Ailettes de refroidissement • 10 Étagères de rangement • 11 Bac à légumes • 12 Plaque signalétique • 13 Bacs de porte • 14 Range bouteilles • 15 Bac de rangement coulissant (en option sur les modèles C1 et C2) • 16 Tiroir extractible pour bouteilles et/ou légumes • 17 Compartiment pour le tiroir extractible • 18 Shelf food retainer

1 Introduction

Ce réfrigérateur Thetford a été spécialement conçu pour les caravanes et les camping-cars. Il est facile à utiliser, conforme aux standards et normes de qualité en vigueur et vous offre un maximum de confort pendant vos loisirs et lors de vos déplacements. Nous vous conseillons de lire le manuel avant d'utiliser cet appareil. Les chapitres de ce manuel ne sont pas tous adaptés à tous les appareils. Assurez-vous que vous avez entièrement lu les parties du manuel qui sont appropriées à votre modèle de réfrigérateur. Conserver ce manuel afin de pouvoir vous y référer ultérieurement.

Pour la version la plus récente du manuel, rendez-vous sur www.thetford-europe.com

Symboles utilisés

- Astuces
- Attention (risque possible de blessure ou de dommage au produit)

2 Utilisation en toute sécurité

Pour une utilisation correcte et sûre de ce réfrigérateur, il est impératif de prendre un certain nombre de précautions et de suivre des recommandations d'ordre général. Si ces instructions n'ont pas été respectées, toutes les réclamations relatives à la garantie seront rejetées.

Que faire si vous sentez une odeur de gaz : Fermez directement le robinet de la bouteille de gaz, éteignez toute flamme nue, ne mettez sous tension ni éclairage, ni aucun équipement électrique, ouvrez les fenêtres et quittez la pièce. Puis contactez le Service Client de votre pays ou de votre lieu de vacances.

Que faire si une odeur âcre se dégage du système de refroidissement : Mettez le réfrigérateur hors tension, éteignez toute flamme nue, assurez une ventilation suffisante à travers les grilles de ventilation, les fenêtres et les portes. Puis contactez le Service Client de votre pays ou de votre lieu de vacances.

Cet appareil peut être utilisé par des enfants dès 8 ans et par des personnes souffrant de capacités physiques, sensorielles ou mentales réduites, ou manquant d'expérience et de

connaissances nécessaires, uniquement si ceux-ci sont supervisés ou si des instructions préalables concernant l'emploi sûr de l'appareil leur ont été données et qu'ils comprennent les risques encourus.

Ne laissez pas les enfants jouer avec ou se cacher dans l'appareil. Les enfants risquent d'être coincés et de suffoquer. Ne laissez pas les enfants nettoyer ou effectuer l'entretien de l'appareil sans surveillance.

Entretien

- Assurez-vous que l'installation, les branchements électriques, la maintenance et une inspection périodique du système de gaz sont effectués par un technicien qualifié, conformément aux instructions de Thetford (www.thetford-europe.com) et en conformité avec la réglementation locale relative à la sécurité ;
- N'ouvrez ou n'endommagez jamais le système de refroidissement situé à l'arrière de votre réfrigérateur. Le système de refroidissement est pressurisé et contient des substances toxiques ;
- Ne tentez jamais de réparer par vous-même des composants du système de gaz, le gaz de combustion ou des composants électriques. Toute réparation doit être effectuée par un professionnel qualifié. Veuillez prendre contact avec le Service Client pour un support plus approfondi et pour les adresses ;
- Mettez votre réfrigérateur hors tension, avant d'entreprendre toute forme d'entretien ou de nettoyage ;
- N'exposez jamais le réfrigérateur à la pluie.

Utilisation du gaz

- Le réfrigérateur ne fonctionne qu'au gaz liquide (propane, butane ou un mélange des deux). Il ne fonctionne pas au gaz naturel ni au gaz de houille ;
- N'utilisez que le type de gaz mentionné sur la plaque signalétique, située à l'intérieur du réfrigérateur ;
- Il faut utiliser un filtre quand cet appareil fonctionne au GPL. Vous devez être conseillé pour le filtre par un technicien qualifié ;
- Assurez-vous que le type et la position de la bouteille de gaz respectent la réglementation la plus récente ;
- Changez la bouteille de gaz à l'air libre et à l'écart de toute source d'allumage ;
- N'obstruez jamais les aérations du lieu de stockage de la bouteille de gaz ;
- Gardez tout matériau inflammable à l'écart du réfrigérateur ;

• N'utilisez pas de gaz pour alimenter votre réfrigérateur en énergie dans l'environnement immédiat d'une station essence.

Nourriture

- Respectez la date de péremption indiquée sur les emballages de vos aliments ;
- Le dégivrage, le nettoyage ou la maintenance de votre réfrigérateur peut diminuer la conservation de vos aliments.

3 Mise en marche du réfrigérateur

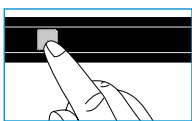

Pour allumer le réfrigérateur, appuyez sur la touche marche/arrêt et maintenez-la enfoncée pendant une seconde, comme indiqué

dans l'illustration. Un témoin de la touche marche/arrêt s'allume en vert.

Après 10 secondes, les réglages s'obscurcissent. Le témoin vert indique que le réfrigérateur est toujours en cours de fonctionnement.

Pour vérifier les réglages, appuyez sur la touche marche/arrêt. Les derniers réglages sélectionnés s'allument.

Afin de garantir un fonctionnement optimal, mettez votre véhicule sur un terrain plat avant de faire fonctionner le réfrigérateur.

Pour des performances optimales, allumez le réfrigérateur 8 heures avant d'y placer les aliments.

Nous conseillons de nettoyer l'intérieur du réfrigérateur convenablement avant de l'utiliser.

4 Sélection de la source

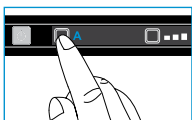

Après avoir mis en marche le réfrigérateur, appuyez plusieurs fois sur la touche de source, comme illustré. Maintenez-la enfoncée

jusqu'à ce que vous sélectionniez la source désirée.

Sources

A Auto

Le réfrigérateur sélectionne automatiquement la meilleure source disponible (dans l'ordre : secteur, batterie, gaz)

230 V

Le réfrigérateur est relié au secteur.

12 V

Le réfrigérateur est alimenté par la batterie de votre véhicule.

Gaz

Le réfrigérateur est alimenté par le raccordement au gaz d'une bouteille de gaz.

Si vous réglez le réfrigérateur sur la sélection de source automatique, le panneau de commande affiche deux symboles de source ; le A et la source d'énergie disponible.

Si vous avez sélectionné la fonction 'auto' du réfrigérateur mais qu'aucune source n'est disponible, un témoin clignote en rouge sur l'interrupteur marche/arrêt.

Utilisez toujours le raccordement au gaz ou une alimentation secteur pour démarrer le réfrigérateur et lancer le refroidissement. Le fonctionnement sur le mode 12V n'est possible que si le moteur du véhicule est en marche.

Dans le cadre d'une alimentation 12 V, les performances du réfrigérateur dépendent du diamètre et de la longueur du câble et de l'installation du véhicule.

Afin de garantir un fonctionnement optimal, nous vous conseillons si cela est possible, de désactiver le système „Start & Stop” (démarrage/arrêt) de votre véhicule porteur.

Lorsque vous sélectionnez le gaz, en tant que source, la flamme doit s'allumer dans les 30 secondes. Si le système échoue, redémarrez le réfrigérateur et sélectionnez à nouveau la source de gaz.

Nos réfrigérateurs sont équipés d'une sécurité gaz qui empêche l'allumage de la flamme pendant 15 minutes après la coupure du moteur.

À une altitude de 1000 m au-dessus du niveau de la mer, un problème de nature physique peut se produire lors de l'allumage du gaz. Cela ne signifie pas que le réfrigérateur ne fonctionne pas correctement.

5 Sélection du niveau de refroidissement

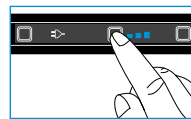

Après avoir mis en marche le réfrigérateur, appuyez plusieurs fois sur la touche du niveau de refroidissement, comme

illustré. Maintenez-la enfoncée jusqu'à ce que vous sélectionniez le niveau désiré.

Votre réfrigérateur respecte les exigences de classe climatique SN, conformément à la norme EN ISO 15502:2005, à une température ambiante de 10°C à 32°C.

À une température ambiante comprise entre 15°C et 25°C, nous conseillons de régler le réfrigérateur au niveau 3 de refroidissement. Si la température est plus élevée, le niveau de refroidissement devra être plus élevé. Si la température est moins élevée, le niveau de refroidissement devra être moins élevé.

Pour améliorer les performances de votre réfrigérateur dans des conditions de températures élevées, Thetford conseille d'installer le Kit Ventilateur. Ce kit permet d'évacuer plus rapidement l'air chaud par les grilles de ventilation. Le Kit Ventilateur peut être équipé sur tous les réfrigérateurs Thetford.

6 Commande des options disponibles

Anti-condensation



présent sur les réfrigérateurs de modèle B & C1

Pour empêcher la formation de condensation sur le panneau de commande, la fonction anti-condensation s'active automatiquement (pas de symbole visible). Ne désactivez cette fonction qu'en cas de niveau d'énergie faible.

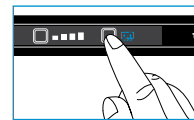

Poussez la touche anti-condensation. Le symbole sur le panneau de contrôle s'allumera.

7 Utilisation du compartiment réfrigérateur

Vous pouvez organiser votre réfrigérateur de la façon souhaitée en déplaçant en hauteur les étagères et les bacs de porte.



Assurez-vous que la porte peut toujours être refermée après avoir réorganisé les étagères et les bacs.

Déplacement des étagères de rangement

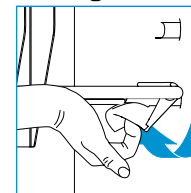

Basculez la pince en plastique de la clayette de rangement vers le haut, comme illustré. Lever légèrement ce côté et déplacez la clayette de rangement sur la position désirée. Placez d'abord le

côté gauche de la clayette de rangement sans la pince en plastique dans la paroi du réfrigérateur puis placez l'autre côté dans la rainure correspondante. Basculez la pince en plastique vers le bas pour verrouiller. Votre étagère est fixée de nouveau.

Déplacement des bacs de porte

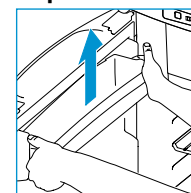

Sortez le un bac de porte en le poussant hors du système de verrouillage avec vos deux mains, de la façon indiquée dans l'illustration. Remplacez ce bac de porte dans la position souhaitée et

poussez-le de nouveau dans le système de verrouillage. Le bac de porte est fixé de nouveau.

Utilisation du bac de rangement coulissant

pour les modèles de réfrigérateur C1 et C2

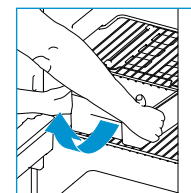

Vous pouvez utiliser le bac de rangement coulissant comme plateau pour ce que vous utilisez au petit déjeuner ou pour vos repas.

Retirez le bac entier et posez-le directement sur la table.

Pour retirer le bac de rangement coulissant, tirez le bac jusqu'à la butée. Puis, soulevez le bac à l'avant, comme illustré. Vous pouvez désormais le retirer librement.

Utilisation du tiroir extractible

pour les modèles de réfrigérateur C1 et C2

Le tiroir est conçu spécialement pour les bouteilles, les canettes et les légumes.

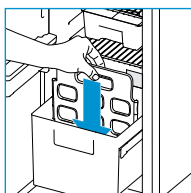

Pour séparer le tiroir en deux compartiments, prenez le dispositif de retenue des bouteilles rangé au fond et replacez-le dans la rainure de votre choix, comme illustré.

⚠ La capacité maximale de stockage du tiroir est de 15 kg.

Rangement des aliments

Après un délai minimum de 8 heures de refroidissement, les aliments peuvent être placés dans le réfrigérateur. Afin de préserver les performances optimales du réfrigérateur, n'obstruez pas entièrement les ailettes de refroidissement avec vos aliments. Assurez-vous que de l'air peut continuer de circuler autour des ailettes.

⚠ Pour empêcher la formation de glace dans votre réfrigérateur, couvrez toujours les produits liquides, laissez les produits chauds se refroidir avant de les placer dans le réfrigérateur et n'ouvrez pas la porte plus longtemps que nécessaire.

👉 Pour réduire la durée de refroidissement, stockez uniquement des produits déjà froids dans le réfrigérateur.

👉 Pour empêcher que vos aliments ne sèchent ou pour prévenir les odeurs dans votre réfrigérateur, rangez les aliments séparément, dans des boîtes fermées.

8 Utilisation du compartiment conservateur

Vous pouvez utiliser le compartiment de conservation pour conserver des aliments ou pour faire des glaçons avec le bac à glaçons Thetford fourni.

⚠ Ne laissez jamais des boissons gazeuses dans le compartiment de conservation.

⚠ Si le réfrigérateur doit fonctionner sur une période plus longue à température interne du véhicule inférieure à 10° C, une régulation constante de la température dans le compartiment de conservation ne peut être garantie. La température peut augmenter et les aliments peuvent se décongeler dans le compartiment de conservation.

Confection de glaçons

Remplissez d'eau les 2/3 du bac à glaçons et placez dans le compartiment de conservation. Assurez-vous de n'utiliser que de l'eau potable.

⚠ Ne consommez jamais de glaçons ou de glaces à l'eau directement à la sortie du compartiment de conservation. Cela pourrait entraîner des brûlures.

👉 Pour accélérer le processus, fabriquez vos glaçons la nuit, lorsque la capacité du réfrigérateur est maximale. Placez le bac à glaçons dans un conservateur vide au fond en bas.

9 Pendant la conduite

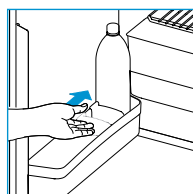

Assurez-vous que tous les produits de votre réfrigérateur ne peuvent pas bouger pendant la conduite. Calez les bouteilles dans la porte ainsi que dans le tiroir avec le compartimenteur et sécurisez toute la nourriture sur les clayettes de rangement.

⚠ En Europe, il est seulement autorisé d'utiliser votre réfrigérateur sur gaz lors de la conduite, si un système à gaz avec sécurité est installé et si la législation est respectée.

👉 En raison des variations climatiques qui peuvent se produire pendant la conduite, de bonnes performances ne peuvent être garanties lorsque l'alimentation au gaz est active. Par conséquent, Thetford ne vous conseille pas d'utiliser votre réfrigérateur au gaz pendant la conduite.

Verrouillage de la porte

Lorsque vous fermez et appuyez la porte du réfrigérateur, la porte se verrouille automatiquement. Lors de la conduite, ce verrouillage de porte sécurise également la porte.

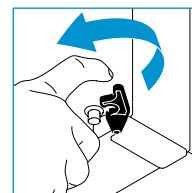

Certains modèles disposent aussi d'un verrouillage de sécurité supplémentaire situé en bas du réfrigérateur. Pour vous assurer que la porte ne s'ouvrira pas lors de la conduite, poussez le verrou de sécurité noir sur la broche de la porte.

⚠ Ne laissez pas les enfants jouer ou se cacher dans le réfrigérateur. Les enfants peuvent y être enfermés et peuvent s'asphyxier.

10 Utilisation hivernale

Lorsque vous allez utiliser le réfrigérateur à une température ambiante extérieure inférieure à 10° C, installez des caches hiver, comme illustré.

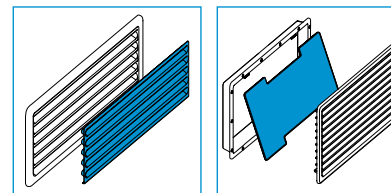

Ces caches hiver protégeront votre réfrigérateur contre le froid et assureront la continuité du fonctionnement optimal du réfrigérateur.

Assurez-vous de retirer les caches hiver lorsque la température dépasse les 10° C.

11 Nettoyage

Il est important de nettoyer régulièrement le réfrigérateur pour assurer un fonctionnement optimal. Retirez tout d'abord les clayettes, les bacs de porte, et le tiroir extractible. Nettoyez les pièces et l'intérieur du réfrigérateur à l'aide d'un chiffon doux et d'un produit de nettoyage domestique doux. Utilisez un tissu doux et mouillé pour l'extérieur du réfrigérateur. Assurez-vous que les grilles de ventilation à l'extérieur du véhicule restent étanches à la poussière.

Retrait du bac de rangement coulissant

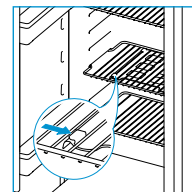

Pour retirer le bac de rangement coulissant dans les modèles de réfrigérateur C1 et C2, ouvrez la porte du réfrigérateur entièrement et tirez le tiroir.

Faites ensuite glisser le système de rail vers la droite, comme illustré. Le bac de rangement peut maintenant être retiré en toute liberté. Après le nettoyage, remplacez le système en suivant les étapes inverses. Assurez-vous que le tiroir de rangement est correctement remis en place.

Retrait du tiroir extractible

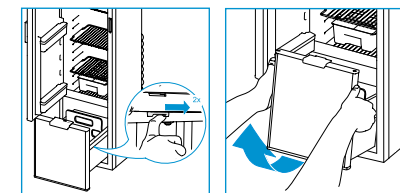

Pour retirer le tiroir extractible du modèle de réfrigérateur C1, tirez le tiroir jusqu'à ce qu'il s'arrête et repoussez-le un peu en arrière. Ensuite, poussez les verrous de guide en arrière, comme illustré. Tirez davantage le tiroir vers l'avant et soulevez les roues sur les guides. Le tiroir peut maintenant être retiré librement. Après le nettoyage, faites glisser les guides jusqu'à ce qu'ils s'emboîtent bien en place, puis remplacez le tiroir en suivant l'ordre inverse.

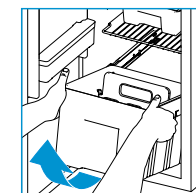

Pour retirer le tiroir extractible du modèle de réfrigérateur C2, ouvrez la porte du réfrigérateur entièrement et tirez le tiroir jusqu'à ce qu'il s'arrête. Soulevez ensuite le tiroir à l'avant, comme indiqué sur

l'illustration. Le tiroir peut maintenant être librement retiré. Après le nettoyage, remplacez le tiroir en suivant l'ordre inverse.

⚠ Ne nettoyez jamais votre réfrigérateur au savon ou avec un agent agressif, caustique ou à base de soude.

⚠ Les parties amovibles du réfrigérateur ne sont pas conçues pour être lavées au lave-vaisselle.

⚠ L'introduction d'eau à travers les grilles de ventilation peut endommager votre réfrigérateur. Installez par conséquent des caches hiver avant de laver votre véhicule.

12 Arrêt du réfrigérateur



Avant de procéder au dégivrage du réfrigérateur ou avant de ranger votre véhicule, mettez le réfrigérateur hors tension.

Poussez la touche marche/arrêt, comme illustré, et maintenez-la enfoncée pendant 2 secondes pour éteindre le réfrigérateur. Tous les témoins s'éteignent.

13 Dégivrage

La présence d'une couche de glace sur les ailettes diminue les capacités de refroidissement et la durée de vie du réfrigérateur. Par conséquent, votre réfrigérateur dispose d'un système de dégivrage automatique, qui prévient la formation de glace.

Malgré la présence de ce système, il est aussi possible de dégivrer manuellement le réfrigérateur à l'occasion. Retirez toute la nourriture, enveloppez-la en serrant dans du papier journal et disposez-la dans un endroit froid ou un contenant isolé. Puis ouvrez les portes. Mettez des serviettes de toilettes sèches dans le réfrigérateur afin d'absorber l'eau restante. Lorsque le réfrigérateur est dégivré, séchez minutieusement l'intérieur.

⚠ N'accélérez pas le processus de dégivrage en retirant de force la couche de glace ou à l'aide d'objets affûtés ou en utilisant un sèche-cheveux.

14 Stockage

Si vous envisagez de ne pas utiliser votre réfrigérateur sur une période prolongée, il est important de le vider soigneusement, de le dégivrer et de nettoyer le réfrigérateur complètement. Puis installez les caches hiver dans les grilles de ventilation, pour protéger votre réfrigérateur pendant le stockage.

Pour empêcher la formation d'odeurs et de moisissures dans le réfrigérateur, gardez la porte du réfrigérateur, ainsi que la porte du compartiment du freezer entreouvertes pendant l'hivernage. Les portes sont équipées d'un verrouillage adapté à une période d'hivernage.

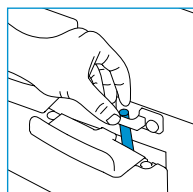

Pour le modèle A et le modèle B faites pivoter le loquet d'hivernage et fixez-le avec la gâche, comme illustré.

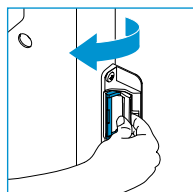

Pour le modèle C1 et le modèle C2, ouvrez d'abord la porte et faites tourner le loquet d'hivernage comme illustré. Puis fermez la porte jusqu'à ce que vous entendiez le premier clic. Assurez-vous que la porte

est encore un peu entreouverte.

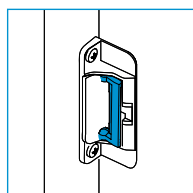

Lorsque vous utilisez le réfrigérateur après une période de stockage ou d'hivernage, vérifiez toujours que vous avez bien remis le loquet de verrouillage sur sa position d'origine.

⚠ Assurez-vous que les robinets de la bouteille de gaz sont bien fermés pendant le stockage.

⚠ L'introduction d'eau à travers les grilles de ventilation peut endommager votre réfrigérateur. Installez par conséquent des couvertures hivernales avant de laver votre véhicule.

15 Mise au rebut

Votre réfrigérateur a été conçu et fabriqué avec des matériaux de haute qualité et des composants pouvant être recyclés et réutilisés. Le système de refroidissement contient de l'ammoniac comme réfrigérant et du cyclopentane non agressif pour la couche d'ozone comme agent gonflant dans la mousse.

Lorsque votre réfrigérateur a atteint la fin de sa durée de vie, mettez le produit au rebut conformément à la législation locale. Ne jetez pas le réfrigérateur avec les ordures ménagères. La mise au rebut appropriée de votre ancien produit permet de prévenir toute conséquence négative potentielle pour l'environnement et la santé humaine.

16 Questions ?

Si vous avez besoin d'informations complémentaires ou si vous avez des questions concernant votre réfrigérateur, consultez notre site Web www.thetford-europe.com. Si vous avez encore d'autres questions, contactez notre Service clientèle dans votre pays ou sur votre lieu de vacances (voir les adresses au dos).

Pour obtenir une aide parfaitement appropriée et efficace, veuillez vous assurer que toutes les informations applicables sur le type de produit sont disponibles (voir page 211).

Dépannage

En cas de problème, un code erreur peut s'allumer sur le panneau de commande. Lorsque les codes erreur 1, 2, 4, 5, 8, 9, 12 ou 13 s'allument, éteignez et allumez à nouveau le réfrigérateur. Si le problème persiste, contactez directement votre revendeur ou un centre de service Thetford.

Pour des codes d'erreur ci-dessous, lisez d'abord les instructions correspondantes. Si cela ne résout pas votre problème, contactez votre revendeur ou votre centre d'entretien Thetford.

🔧 3 Le réfrigérateur ne fonctionne pas avec le gaz : vérifiez que la bouteille de gaz n'est pas vide • vérifiez si le robinet de la bouteille de gaz et toutes les vannes d'arrêt sont ouvertes • arrêtez le réfrigérateur puis remettez-le en marche • essayez de faire fonctionner le réfrigérateur avec une autre source d'alimentation.

🔧 6 Le réfrigérateur ne fonctionne pas sous une tension de 12 V : assurez-vous que le moteur est en marche • essayez de faire fonctionner le réfrigérateur avec une autre source d'alimentation.

🔧 7 Le réfrigérateur ne fonctionne pas sous une tension de 12 V : assurez-vous que le moteur est en marche • essayez de faire fonctionner le réfrigérateur avec une autre source d'alimentation.

🔧 10 Le réfrigérateur ne fonctionne pas sous une tension de 230 V : vérifiez que le secteur est disponible • essayez de faire fonctionner le réfrigérateur avec une autre source d'alimentation.

🔧 11 Le réfrigérateur ne fonctionne en mode AUTO : vérifiez si les sources sont connectées • essayez de faire fonctionner le réfrigérateur avec une autre source d'alimentation.

🔧 18 Tous les symboles sur le panneau de commande s'allument : patientez quelques secondes jusqu'à ce que le réfrigérateur démarre normalement.

FAQ

Que dois-je faire lorsque le réfrigérateur ne se met pas en route ? Vérifiez que vous avez bien mis en marche le réfrigérateur en suivant toutes les instructions, que le véhicule se trouve sur un terrain plat ou qu'une source d'énergie est disponible pour faire démarrer le réfrigérateur. Si vous ne vous trouvez dans aucun de ces cas, veuillez contacter votre revendeur ou votre centre de service Thetford.

Que dois-je faire si le réfrigérateur ne refroidit pas suffisamment ? Vérifiez que les grilles extérieures de ventilation ne soient pas obstruées ou bloquées et n'hésitez pas à retirer la moustiquaire si elle est présente. Vérifiez si le réfrigérateur se trouve sur une surface de niveau, si le niveau le plus élevé de refroidissement du réfrigérateur est sélectionné, si la porte du réfrigérateur ferme toujours correctement ou s'il n'y a pas trop de glace sur les ailettes de refroidissement. Si vous ne vous trouvez dans aucun de ces cas, veuillez contacter votre revendeur ou votre centre de service Thetford.

Que dois-je faire lorsque tous les témoins clignotent sur le panneau de commande ? Éteignez puis allumez de nouveau le réfrigérateur. Si le problème persiste, veuillez contacter votre revendeur ou un centre de service Thetford.

Il ne m'a pas été fourni de caches hiver avec mon réfrigérateur, est-ce normal ?

Les caches hiver sont des accessoires pour votre réfrigérateur, vous pouvez en effectuer l'achat auprès de votre revendeur.

Pièces de rechange

Des pièces de rechange originales Thetford sont disponibles auprès de votre revendeur ou d'un centre de service agréé Thetford.

17 Garantie

Thetford BV offre aux utilisateurs de ses produits une garantie de trois ans. En cas de dysfonctionnement pendant la période de garantie, Thetford procédera à la réparation ou au remplacement de l'appareil. Dans ce cas, les coûts de remplacement, la main d'oeuvre pour le remplacement des composants défectueux et/ou les coûts des pièces elles-mêmes seront pris en charge par Thetford.

1. Pour effectuer une réclamation sous cette garantie, l'utilisateur doit apporter le produit à son revendeur ou dans un centre de service Thetford (www.thetford-europe.com). La réclamation sera évaluée par leurs soins.

2. Les composants remplacés lors de la réparation sous garantie deviennent la propriété de Thetford.

3. Cette garantie ne porte pas préjudice aux protections légales actuelles dont bénéficient les consommateurs.

4. Cette garantie n'est pas valable dans le cas où les produits sont destinés à, ou utilisés à des fins commerciales.

5. Les réclamations de garantie concernant l'une des catégories suivantes ne seront pas acceptées :

- le produit a été mal utilisé, ou les instructions du manuel n'ont pas été suivies ;
- le produit n'a pas été installé conformément aux instructions ;
- des modifications ont été apportées au produit ;
- le produit a été réparé par un technicien non agréé par Thetford ;
- le code de produit ou numéro de série a été modifié ;
- le produit a été endommagé dans des circonstances extérieures à l'utilisation normale du produit.

6. La garantie est valable uniquement pour les réfrigérateurs Thetford intégrés dans les véhicules de loisirs.

Thetford ne peut être tenu responsable de toute perte et/ou dommages causés directement ou indirectement par l'utilisation du réfrigérateur.

Thetford ne peut être tenu responsable des erreurs d'impression et se réserve le droit d'apporter toute modification aux spécifications du produit sans préavis.

SV • ANVÄNDNINGSPROSEDYR

N3000-A-serien med pekskärm

modell A

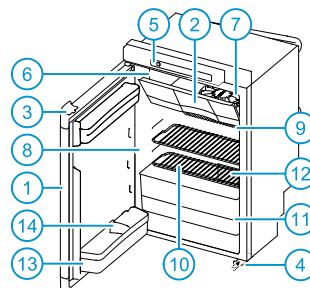

modell B

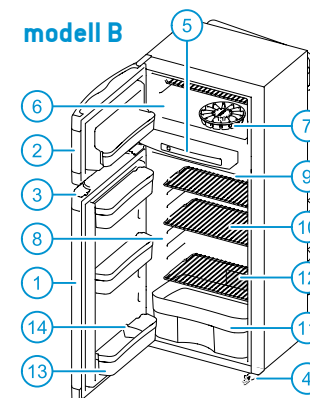

modell C1

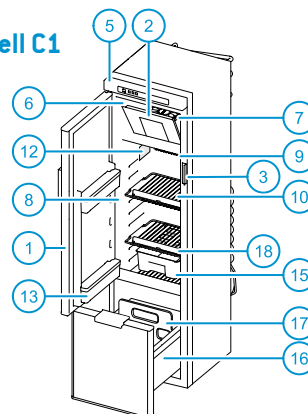

modell C2

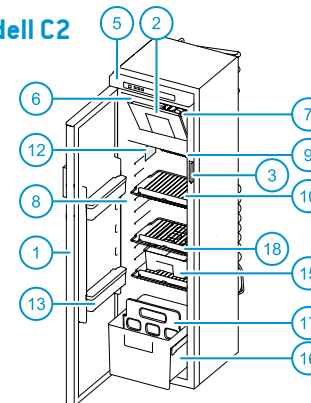

Kontrollpanel med pekskärm

(N3000-E-serien med LED-kontrollpanel → p. 21)

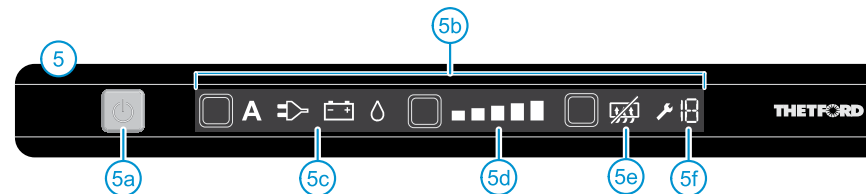

Huvuddelar

1 Kylskåpsdörr • **2** Frysdörr • **3** Dörrlås • **4** Säkerhetslås (finns ej på alla kylskåp) • **5** Kontrollpanel med LCD-pekskärm • **5a** På/av-knapp • **5b** Pekskärm • **5c** Källor • **5d** Kylnivåindikatorer • **5e** 'Anti-kondens' (endast för modell B) • **5f** Felkod • **6** Frysfack • **7** Isform • **8** Kylskåpsdel • **9** Kylfenor • **10** Förvaringshyllor • **11** Grönsaksfack • **12** Etiketten med serienummer • **13** Dörrhyllor • **14** Flaskhållare • **15** Utdragslåda (tillval för modellerna C1 och C2) • **16** Låda för flaskor och grönsaker • **17** Flaskhållare för låda • **18** Shelf food retainer

1 Inledning

Denna Thetford-utrustning är speciellt utvecklad för husvagnar och husbilar. Den är användarvänlig, uppfyller höga kvalitetsstandarder och ger dig största möjliga bekvämlighet under semesterar och korta resor. Vi rekommenderar att du läser handboken innan du använder denna utrustning. Alla avsnitt i handboken är inte relevanta för all utrustning. Se till att du läser alla de delar av handboken som är relevanta för din utrustning. Förvara handboken på en säker plats för framtida referens.

För den senaste versionen av instruktionsboken kan du besöka www.thetford-europe.com

Symboler som används



Tips



Varning (möjlig risk för personskada eller produktskada)

2 Säker användning

För korrekt och säker användning av detta kylskåp måste du iaktta ett flertal försiktighetsåtgärder och allmänna rekommendationer. Om dessa instruktioner inte har följts kan garantianspråk inte accepteras.



Om du känner lukten av gas:

Stäng omedelbart gasflaskans ventil, släck all öppen eld, slå inte på någon elektrisk utrustning eller belysning, öppna fönstren och lämna rummet. Kontakta därefter kundtjänstavdelningen i ditt land eller semesterort.



Om du känner en skarp lukt från kylsystemet:

Stäng av kylskåpet, släck all öppen eld, förse med tillräcklig ventilering genom ventilationsspringor, fönster och dörrar. Kontakta därefter kundtjänstavdelningen i ditt land eller semesterort.



Denna utrustning kan användas av barn från 8 år och uppåt, och personer med nedsatt fysisk, sensorisk eller mental förmåga, eller som har brist på erfarenhet och kunskap, om de har övervakats eller fått instruktioner om hur man använder utrustningen på ett säkert sätt, och förstår de risker som finns.



Låt inte barn leka med eller gömma sig i utrustningen. Barn kan bli instängda och möjligen kvävas. Låt inte barn utföra rengöring eller underhåll av utrustningen utan övervakning.

Underhåll

- Se till att montering, elektriska kopplingar, underhåll och periodisk inspektion av gassystemet görs av en kvalificerad tekniker, i enlighet med Thetfords instruktioner (www.thetford-europe.com) och lokala säkerhetsföreskrifter;
- Öppna eller skada aldrig kylsystemet på baksidan av ditt kylskåp. Kylsystemet befinner sig under tryck och innehåller substanser som är skadliga för din hälsa;
- Försök aldrig själv att reparera delar av gassystemet, gaskanalen eller elektriska komponenter. Reparationerna får endast göras av en kvalificerad person. Kontakta kundtjänstavdelningen för vidare support och adresser;
- Stäng av kylskåpet innan du utför någon form av underhåll eller rengöring;
- Utsätt aldrig kylskåpet för regn.

Användning av gas

- Kylskåpet drivs endast med flytande gas (propan, butan eller en blandning av dessa). Det drivs inte av naturgas eller kolgas;
- Använd endast gas som finns omnämnd på etiketten med serienummer inuti kylskåpet;
- Vid gasdrift (LPG) måste ett filter användas. Filtret ska utpassas av kvalificerad teknisk personal;
- Se till att gasflaskans typ och placering uppfyller de senaste tekniska föreskrifterna;
- Byt gasflaskan i det fria och utom räckhåll för möjliga antändningskällor;
- Täck aldrig för ventilationsöppningarna på gasflaskans förvaringsplats;
- Förvara lättantändligt material på avstånd från kylskåpet;
- Använd inte gas för att driva ditt kylskåp i närheten av bensinstationer.

Mat

- Respektera det utgångsdatum som är tryckt på matförpackningar;
- Avfrostning, rengöring eller underhåll av kylskåpet kan förkorta matens hållbarhet.

3 Sätt på kylskåpet

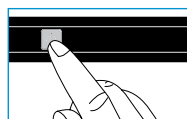

För att slå på kylskåpet trycker du på på/av-knappen och håller den intryckt i 1 sekund, som på bilden. En lampa i på/av-knappen lyser med ett grönt sken.

Efter 10 sekunder kommer inställningarna att mattas. Det gröna ljuset visar att kylskåpet fortfarande är i funktion.

Tryck på på/av-knappen för att kontrollera inställningarna. De senast valda inställningarna kommer att tändas.



För att säkerställa optimal funktion ska du se till att fordonet står på plan mark innan du använder kylskåpet.



Sätt på kylskåpet 8 timmar innan du lägger in mat för optimal funktion.



Vi rekommenderar att du rengör insidan av kylskåpet ordentligt innan du börjar använda det.

4 Välja källa

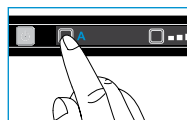

Efter att du har satt på kylskåpet trycker du på källknappen flera gånger, som på bilden. Tryck tills önskad källa är vald.

Källor

- A** Auto Kylskåpet väljer automatiskt den bästa tillgängliga källan (i ordning: nät, batteri, gas)
- 230 V Kylskåpet drivs av nätet.
- 12 V Kylskåpet drivs av ditt fordons batteri.
- Gas Kylskåpet drivs av gasanslutningen till en gasflaska.

Om du ställer in kylskåpet på att välja källa automatiskt visar kontrollpanelen två källsymboler; A och den bästa tillgängliga källan.

Om 'auto'-funktionen på kylskåpet är vald, men ingen källa är tillgänglig, kommer en lampa i på/av-knappen att blinka rött.

Använd alltid gasanslutningen eller nätspanningen för att starta och kyla. Drift på 12 V är bara effektivt medan fordonets motor är igång.

Kylskåpets prestationsförmåga, vid drift på 12 V, beror på ledningarnas tjocklek och längd och fordonets montering på det stora hela.



För att säkerställa optimal prestanda, inaktivera start/stopp-systemet på ditt fordon om sådant finns.

När du väljer gas bör lågan antändas inom 30 sekunder. Om systemet misslyckas, starta om kylskåpet och välj gaskällan igen.

Av säkerhetsskäl är det inte möjligt att tända lågan inom 15 minuter efter körning.

Från ungefär 1000 m.ö.h. kan problem av fysisk natur inträffa när du antänder gasen. Detta innebär inte att kylskåpet inte fungerar korrekt.

5 Välja kylnivå

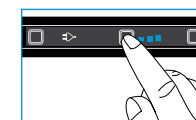

Efter att du har satt på kylskåpet trycker du på kylnivåknappen flera gånger, som på bilden. Tryck tills önskad nivå är vald.

Lägsta kylnivå Högsta kylnivå

Kylskåpet uppfyller kraven för klimatklass SN i enlighet med EN ISO 15502:2005 vid en omgivande temperatur på 10°C till 32°C.



Vi rekommenderar att ställa in kylskåpet på kylnivå 3, med en omgivningstemperatur på mellan 15°C och 25°C. En högre temperatur kräver en högre kylnivå, en lägre temperatur en lägre nivå.



För att förbättra ditt kylskåps kylfunktion i höga temperaturer rekommenderar Thetford att du installerar ventilationssatsen. Detta hjälper till att snabbare avleda den varma luften till ventilationsspringorna. Ventilationssatsen kan användas till alla kylskåp från Thetford.

6 Kontroll av extra tillval

Anti-kondens



finns på kylskåp modell B & C1

För att förhindra kondens på kontrollpanelen sätts funktionen anti-kondens automatiskt på (ingen symbol syns). Stäng endast av denna funktion när lite energi finns kvar.

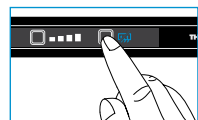

Tryck på anti-kondensknappen. Symbolen på kontrollpanelen tänds.

7 Användning av kylskåpsdel

Du kan organisera ditt kylskåp efter önskemål genom att flytta förvaringshyllorna och dörrhyllorna i höjdlid.

⚠ Se till att dörren fortfarande kan stängas efter att ha omorganiserat hyllor och fack.

Flytta förvaringshyllor

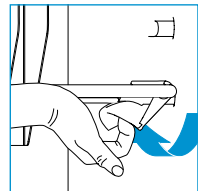

Vrid plastklämman för förvaringshyllan uppåt, enligt bilden. Lyft den sidan en bit, och flytta förvaringshyllan till önskad position. Placera först den vänstra sidan av förvaringshyllan utan plastklämman på kylskåpets vägg, och placera sedan den andra sidan i motsvarande spår. Vrid plastklämman nedåt. Din förvaringshylla är fixerad igen.

Flytta dörrhyllor

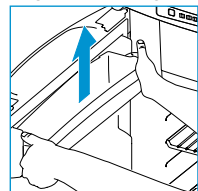

Tryck en dörrhylla ut ur låsningen med båda händer, såsom visas på bilden. Sätt tillbaka denna dörrhylla i önskad position och tryck tillbaka den i låst läge. Dörrhyllan är fixerad igen.

Använda utdragslådan

för kylskåpsmodell C1 och C2

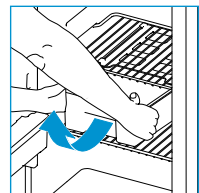

Du kan använda utdragslådan som en bricka för all frukost- eller lunchmat.

Dra ut hela lådan och ställ den direkt på bordet.

För att ta bort utdragslådan, dra ut lådan tills det tar stopp. Lyft sedan upp lådans front, enligt bilden. Lådan kan nu tas bort.

Använda lådan

för kylskåpsmodell C1 och C2

Lådan är speciellt avsedd för flaskor, burkar och grönsaker.

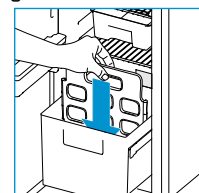

För att dela upp lådan i två utrymmen, ta fram flaskhållaren och placera den i önskat spår, enligt bilden.

⚠ Lådans maximala förvaringskapacitet är 15 kg.

Organisera mat

Efter minst 8 timmars kylning kan maten placeras i kylskåpet. Täck inte över kylfenorna fullständigt med mat, för att bibehålla en optimal funktion av kylskåpet. Se till att luft fortfarande kan cirkulera runt fenorna.

⚠ För att förhindra isbildning i ditt kylskåp ska du alltid täcka över flytande produkter, låta varma produkter svalna innan du sätter in dem i kylskåpet och inte ha dörren öppen längre än nödvändigt.

☝ Förvara endast redan kyld mat i kylskåpet för att minska kylningstiden.

☝ För att förhindra att maten torkar ut och skydda kylskåpet från dålig lukt, förvara maten separat i stängda lådor.

8 Användning av frysfack

Du kan använda frysfacket för att hålla mat frusen eller göra iskuber med den medföljande iskubsformen från Thetford.

⚠ Förvara aldrig kolsyrad dryck i frysfacket.

⚠ Om kylskåpet måste vara igång under en längre period i en inre fordonstemperatur på under 10 °C kan en konstant temperaturreglering i frysfacket inte garanteras. Temperaturen kan öka och maten kan tina i frysfacket.

Göra iskuber

Fyll 2/3 av isformen med vatten och ställ in den i frysfacket. Se till att bara använda dricksvatten.

⚠ Åt aldrig iskuber eller isglass direkt efter att ha tagit ut dem från frysfacket. Detta kan orsaka brännsår.

☝ För att påskynda processen kan du göra iskuber på natten när kylskåpet har större kapacitet. Ställ in isformen i en tom frys på botten och längst in.

9 Under körning

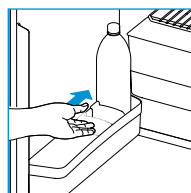

Se till att alla produkter i ditt kylskåp är fixerade under körning. Säkra flaskorna i dörren och lådan med flaskhållaren, och säkra all mat i förvaringshyllorna.

⚠ Europa är det bara tillåtet att driva ditt kylskåp på gas medan du kör, om ett gassystem med bromsskydd är installerat och lokala föreskrifter respekteras.

☝ På grund av varierande förhållanden ute under körning kan inte god funktion garanteras med drift på gas. Därför rekommenderar inte Thetford att du driver ditt kylskåp med gas under körning.

Dörrlås

När du stänger och trycker på kylskåpsdörren låses den automatiskt. Under körning säkras också detta dörrlås dörren.

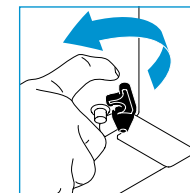

Vissa modeller har ett extra säkerhetslås på botten av kylskåpet. För att vara säker på att dörren inte öppnas under körning kan du trycka det svarta säkerhetslåset över sprinten på dörren.

⚠ Låt aldrig barn leka eller gömma sig i kylskåpet. Barn kan bli instängda och möjligen kvävas.

10 Vinteranvändning

När du ska använda kylskåpet med en utomhustemperatur på under 10 °C bör du installera ett passande vinterskydd, som på bilden.

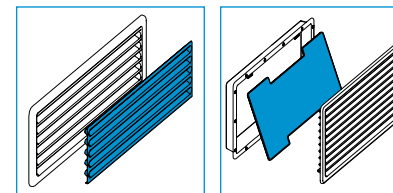

Detta skydd kommer att skydda ditt kylskåp från för kall luft och se till att kylskåpet fortfarande fungerar optimalt.

Se till att avlägsna vinterskyddet igen så fort temperaturen är över 10 °C.

11 Rengöring

Det är viktigt att regelbundet rengöra kylskåpet för optimal funktion. Ta först bort hyllor, dörrhyllor, utdragningslådan och lådan. Rengör sedan dessa delar och insidan av kylskåpet med en mjuk trasa och mildt rengöringsmedel. Se till att ventilationspringorna på fordonets utsida inte släpper igenom damm.

Ta bort utdragningslådsystemet

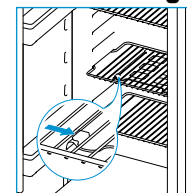

För att ta bort utdragningslådsystemet för kylskåpsmodellerna C1 och C2, öppna kylskåpsdörren hela vägen och ta bort utdragningslådan. Skjut sedan skensystemet åt

höger, enligt bilden. Utdragningslådsystemet kan nu tas bort. Efter rengöringen, sätt tillbaka systemet i omvänd ordning.

Se till att utdragningslådsystemet klickar tillbaka på plats.

Ta bort lådan

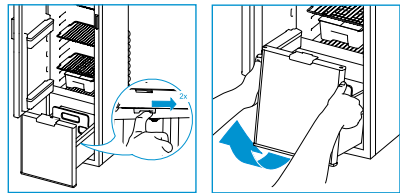

För att ta bort lådan för kylskåpsmodellen C1, dra ut lådan tills det tar stopp och tryck tillbaka lådan en liten bit. Tryck sedan guidelåsen bakåt, enligt bilden. Dra ut lådan längre fram och lyft hjulen över kurvorna. Lådan kan nu tas bort. Efter rengöringen, dra ut guiderne tills de klickar tillbaka på plats, och sätt tillbaka lådan i omvänd ordning.

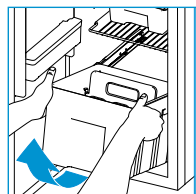

För att ta bort lådan för kylskåpsmodellen C2, öppna kylskåpets dörr hela vägen och dra ut lådan tills det tar stopp. Lyft sedan lådan i fronten, enligt bilden. Lådan kan nu tas bort. Efter rengöringen,

sätt tillbaka lådan i omvänd ordning.

⚠ Rengör aldrig ditt kylskåp med tvål eller aggressiv, frätande eller kaustikodabaserade rengöringsmedel.

⚠ Kylskåpets lösa delar lämpar sig inte för rengöring i diskmaskin.

⚠ Vatten genom ventilationsspringorna kan skada ditt kylskåp. Montera därför vinterskydd innan du tvättar ditt fordon.

12 Stäng av kylskåpet



Innan du avfrostar kylskåpet eller ställer ditt fordon i förvaring ska du stänga av kylskåpet. Tryck på på/av-knappen, som på bilden, och håll intryckt i 2 sekunder för att stänga av kylskåpet. Alla lampor kommer att släckas.

13 Avfrostning

Ett islager på kylfenorna kommer att minska ditt kylskåps kylkapacitet och hållbarhet. Därför kommer ditt kylskåp med ett automatiskt avfrostningssystem, vilket förhindrar isbildning.

Trots detta system är det även möjligt att vid tillfälle manuellt avfrosta kylskåpet. Ta ut all mat, slå in den tätt i tidningspapper och ställ den på en kall plats eller i en isolerad väska. Öppna sedan dörrarna. Lägg torra handdukar i kylskåpet för att fånga upp kvarvarande vatten. När kylskåpet är avfrostat ska du torka insidan noggrant.

⚠ Påskynda inte avfrostningsprocessen genom att ta bort islagret med våld eller skarpa föremål eller genom att använda en hårtork.

14 Förvaring

Om du tror att du inte kommer använda kylskåpet under en längre period är det viktigt att noggrant tömma, avfrosta och rengöra hela kylskåpet. Montera sedan vinterskyddet över ventilationsspringorna för att skydda ditt kylskåp under förvaring.

För att förhindra dålig lukt och mögel i kylskåpet, håll kylskåpets och frysfackets dörr öppen under förvaringen. Externa dörrar är utrustade med ett förvaringslås.

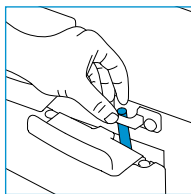

För modell A och B, vrid på förvaringslåset och säkra det med slagplattan, enligt bilden.

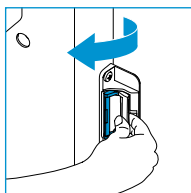

För modell C1 och C2, öppna först dörren och vrid på förvaringslåset, enligt bilden. Stäng sedan dörren tills du hör det första klicket. Se till att dörren fortfarande är lite öppen.

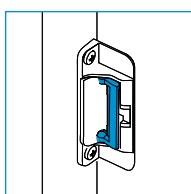

När du använder kylskåpet efter förvaringen, se alltid till att vrida tillbaka förvaringslåset till ursprungsläget.

⚠ Se till att gasflaskans gaskranar är stängda under förvaring.

⚠ Vatten genom ventilationsspringorna kan skada ditt kylskåp. Montera därför vinterskydd innan du tvättar ditt fordon.

15 Kassering

Ditt kylskåp har designats och tillverkats med material och komponenter av hög kvalitet, vilka kan återvinnas och återanvändas. Kylsystemet innehåller ammoniak som kylmedel och ozonvänlig cyklopentan som blåsmedlet i skummet.

När ditt kylskåp har nått slutet på sin livslängd ska du kassera produkten i enlighet med lokala föreskrifter. Släng inte bort kylskåpet med normalt hushållsavfall. Den korrekta kasseringen av din gamla produkt hjälper till att förhindra potentiella negativa konsekvenser på miljön och människors hälsa.

16 Frågor?

Om du behöver ytterligare information eller har frågor om ditt kylskåp, besök vår webbsida www.thetford-europe.com. Om du fortfarande har frågor kan du kontakta kundtjänstavdelningen i ditt land eller din semesterort (se adresserna på baksidan).

För korrekt och effektiv support, var god försäkra dig om att all relevant produktinformation är tillgänglig (se sida 211).

Felsökning

Om ett problem inträffar kan en felkod på kontrollpanelen tändas. När felkoderna 1, 2, 4, 5, 8, 9, 12 eller 13 syns ska, stäng av kylskåpet och slå på det igen. Om problemet kvarstår, du direkt kontakta din återförsäljare eller ett Thetford-servicecenter.

För nedanstående felkoder ska du först läsa motsvarande instruktioner. Om detta inte löser problemet får du kontakta din återförsäljare eller ett Thetford-servicecenter.

🔧 3 **Kylskåpet fungerar inte på gas:** kontrollera att gasflaskan inte är tom • kontrollera att gasflaskans ventil och alla avstängningsventiler är öppna • stäng av kylskåpet och slå på det igen • försök driva kylskåpet med en annan energikälla

🔧 6 **Kylskåpet fungerar inte på 12 V:** se till att motorn är igång • försök att driva kylskåpet med en annan energikälla

🔧 7 **Kylskåpet fungerar inte på 12 V:** se till att motorn är igång • försök att driva kylskåpet med en annan energikälla

🔧 10 **Kylskåpet fungerar inte på 230 V:** kontrollera om nätet är tillgängligt • försök att driva kylskåpet med en annan energikälla

🔧 11 **Kylskåpet fungerar inte i AUTO-läge:** kontrollera om källorna är anslutna • försök att driva kylskåpet manuellt med en annan energikälla

🔧 18 **Alla symboler på kontrollpanelen tänds:** vänta några sekunder tills kylskåpet startar normalt.

Vanliga frågor

Vad kan jag göra när kylskåpet inte startar? Kontrollera om du satte på kylskåpet enligt instruktionerna, om fordonet står på plan mark och om det finns en tillgänglig energikälla att starta kylskåpet med. Om allt detta är som det ska, kontakta då din återförsäljare eller ett Thetford-servicecenter.

Kylskåpet kylar inte tillräckligt, vad kan jag göra? Kontrollera om ventilationshålen är övertäckta eller blockerade från utsidan och ta bort myggnätet om sådant finns. Kontrollera att kylskåpet står på plant underlag, att kylskåpets högsta kylnivå är vald, att kylskåpsdörren fortfarande kan stängas ordentligt och att det inte finns för mycket is på kylfenorna. Om allt detta är som det ska, kontakta då din återförsäljare eller ett Thetford-servicecenter.

Alla lampor på kontrollpanelen blinkar, vad ska jag göra? Stäng av kylskåpet och slå på det igen. Om problemet kvarstår, kontakta din återförsäljare eller ett Thetford-servicecenter.

Inget vinterskydd medföljer mitt kylskåp, är detta rätt? Vinterskyddet är ett tillbehör för ditt kylskåp som du kan köpa hos din återförsäljare.

Reservdelar

Originalreservdelar från Thetford är tillgängliga genom din återförsäljare eller ett auktoriserat Thetford-servicecenter.

17 Garanti

Thetford BV erbjuder sina produkters slutanvändare tre års garanti. När ett fel inträffar inom garantiperioden kommer Thetford att ersätta eller reparera produkten, efter egen bedömning. I detta fall kommer kostnader för ersättning, arbetskostnader för ersättning av felande komponenter och/eller kostnaden för själva delarna betalas av Thetford.

1. För att göra ett anspråk under denna garanti måste användaren ta produkten till sin återförsäljare eller ett auktoriserat Thetford-servicecenter (www.thetford-europe.com). Anspråket kommer att bedömas där.
 2. Komponenter som ersatts under reparation under garanti blir Thetfords egendom.
 3. Denna garanti påverkar inte gällande konsumentskyddslag.
 4. Denna garanti gäller inte i fallet för produkter som är för, eller används för, kommersiella syften.
 5. Garantianspråk som faller under någon av följande kategorier accepteras ej:
 - produkten har använts felaktigt, eller instruktionerna i handboken har inte följts;
 - produkten har inte monterats i enlighet med instruktionerna; • ändringar har gjorts på produkten; • produkten har reparerats av ett ej auktoriserat Thetford-servicecenter;
 - produktkoden eller serienumret har ändrats;
 - produkten har skadats av omständigheter utanför produktens normala användning.
 6. Garantin gäller endast för kylskåp från Thetford som är inbyggda i en husvagn eller husbil.
- Thetford hålls inte ansvariga för förlust och/eller skada orsakad direkt eller indirekt av användning av kylskåpet.

Thetford är inte ansvariga för tryckfel och förbehåller sig rätten att göra ändringar på produktbeskrivningar utan förvarning.

ES • INSTRUCCIONES DE USO

Serie N3000-A con pantalla táctil

modelo A

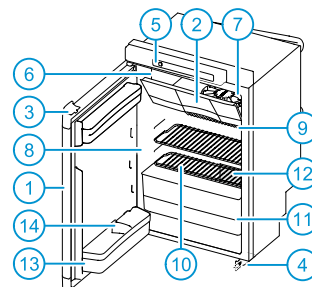

modelo B

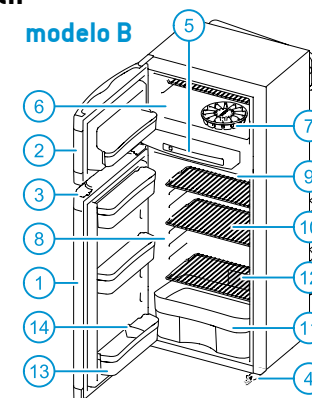

modelo C1

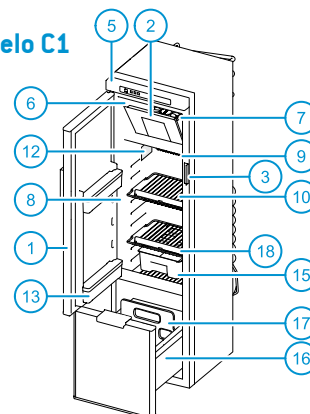

modelo C2

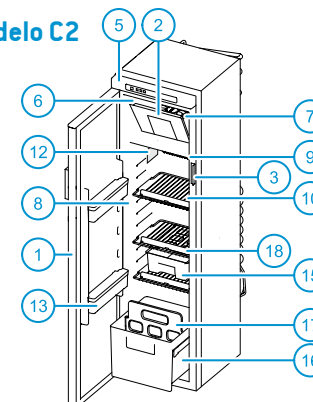

Panel de control con pantalla táctil

(Serie N3000-E con panel de control LED → p. 29)

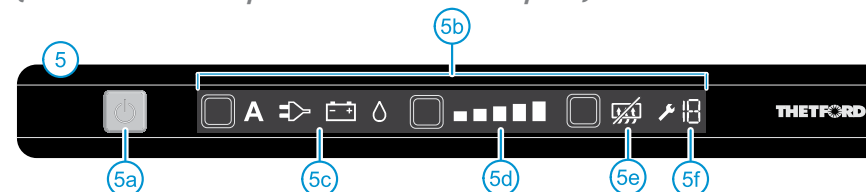

Piezas principales

- 1 Puerta del frigorífico • 2 Puerta compartimento frío • 3 Bloqueo de la puerta • 4 Bloqueo de seguridad (no disponible en todos los frigoríficos) • 5 Panel de control con pantalla táctil LCD • 5a Interruptor de activación/desactivación • 5b Pantalla táctil • 5c Símbolos • 5d Indicadores de nivel de refrigeración • 5e "Anti-condensación" (únicamente para el modelo B) • 5f Código de error • 6 Compartimento frío • 7 Bandeja para cubitos de hielo • 8 Compartimento del frigorífico • 9 Rejillas de enfriamiento • 10 Estantes de almacenamiento • 11 Contenedor para vegetales • 12 Etiqueta de datos • 13 Compartimentos de la puerta • 14 Sujeta-botellas • 15 Caja deslizante (opcional en los modelos C1 y C2) • 16 Compartimento/cajón para botellas y verduras • 17 Sujeta-botellas para el compartimento/cajón • 18 Shelf food retainer

1 Introducción

Este frigorífico Thetford ha sido especialmente diseñado para caravanas y autocaravanas. Es fácil de usar, cumple con los estándares de alta calidad y le proporciona toda la comodidad posible durante las vacaciones y viajes cortos. Le recomendamos que lea este manual antes de utilizar este electrodoméstico. No todas las secciones de este manual son relevantes para todos los electrodomésticos. Asegúrese de leer completamente las partes del manual que sean relevantes para su frigorífico. Mantenga este manual en un lugar seguro para futuras consultas.

Si desea la versión más reciente del manual, visite www.thetford-europe.com

Símbolos utilizados



Consejo



Precaución (posible riesgo de lesión o daños al producto)

2 Utilizar de forma segura

Para utilizar correcta y seguramente este frigorífico, deberá cumplir diversas precauciones y recomendaciones generales. Si no cumple con estas instrucciones, no se aceptará reclamación alguna de la garantía.



Procedimiento a seguir en caso de percibir olor a gas: Cierre directamente la válvula de la bombona de gas, apague cualquier llama, no encienda ningún dispositivo eléctrico o de iluminación, abra las ventanas y salga de la habitación. A continuación, póngase en contacto con el departamento de atención al cliente de su país o lugar de vacaciones.



Procedimiento a seguir en caso de percibir un olor acre del sistema de refrigeración:

Desactive el frigorífico, apague cualquier llama, y suministre ventilación adecuada a través de las rejillas, ventanas y puertas. A continuación, póngase en contacto con el departamento de atención al cliente de su país o lugar de vacaciones.



Procedimiento a seguir en caso de percibir un olor acre del sistema de refrigeración:

Desactive el frigorífico, apague cualquier llama, y suministre ventilación adecuada a través de las rejillas, ventanas y puertas. A continuación, póngase en contacto con el departamento de atención al cliente de su país o lugar de vacaciones.



Este aparato puede ser utilizado por niños a partir de los 8 años de edad y por personas con capacidades físicas, sensoriales o mentales reducidas, o sin experiencia o conocimientos en el caso de que se supervisen o se haya dado

instrucciones acerca del uso del aparato de una manera segura y con conocimiento de los peligros relacionados.



No permita que los niños jueguen o se escondan en el electrodoméstico. Los niños podrían quedar atrapados y sufrir asfixia. No permita que los niños limpien o realicen las tareas de mantenimiento en el electrodoméstico sin supervisión.

Mantenimiento

- Asegúrese de que la instalación, las conexiones eléctricas, el mantenimiento y la inspección periódica del sistema de gas sean realizados por un técnico cualificado, en conformidad con las instrucciones de Thetford (www.thetford-europe.com) y con las normativas de seguridad locales;
- Nunca abra ni dañe el sistema refrigerante de la parte trasera de su frigorífico. El sistema refrigerante está presurizado y contiene sustancias perjudiciales para su salud;
- Nunca intente reparar usted mismo las piezas del sistema de gas, el tubo de gas o los componentes eléctricos. Las reparaciones deben ser realizadas únicamente por un técnico cualificado. Por favor, póngase en contacto con el departamento de atención al cliente para más ayuda e información;
- Apague su frigorífico antes de llevar a cabo cualquier tipo de mantenimiento o limpieza en su frigorífico;
- Nunca exponga el frigorífico a la lluvia.

Uso del gas

- El frigorífico funciona únicamente con gas líquido (propano, butano o una mezcla de ambos). No funciona con gas natural ni con gas de hulla;
- Utilice únicamente el gas indicado en la etiqueta de datos en el interior del frigorífico;
- Hay que utilizar un filtro cuando se utiliza gas licuado de petróleo (GLP). Se utilizará el filtro que indique un técnico cualificado;
- Asegúrese de que el tipo y la posición de la bombona de gas cumplan con las regulaciones técnicas más actualizadas;
- Sustituya la bombona de gas al aire libre y fuera del alcance de una posible fuente de ignición;
- Nunca bloquee las aberturas de ventilación de la ubicación de almacenamiento de la bombona de gas;
- Mantenga los materiales inflamables alejados del frigorífico;
- No utilice gas para alimentar su frigorífico cerca de gasolineras.

Alimentos

- Respete la fecha de caducidad impresa en los envoltorios de los alimentos;
- Descongelar, limpiar o realizar tareas de mantenimiento del frigorífico puede acortar la preservación de los alimentos.

3 Encender el frigorífico

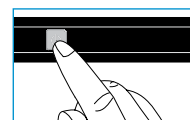

Para encender el frigorífico, pulse el interruptor de activación/desactivación y manténgalo pulsado durante 1 segundo, tal y como se indica en la imagen. La luz del interruptor activación/desactivación se volverá de color verde.

Transcurridos 10 segundos los ajustes se oscurecerán. La luz verde indica que el frigorífico aún está en funcionamiento.

Para comprobar los ajustes presione el interruptor de activación/desactivación. El último ajuste seleccionado se iluminará.



Para asegurar el rendimiento óptimo, nivele su vehículo antes de utilizar el frigorífico.



Para un rendimiento óptimo, active el frigorífico 8 horas antes de introducir alimentos en su interior.



Se recomienda limpiar debidamente el interior del frigorífico antes de utilizarlo.

4 Seleccionar suministro

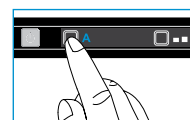

Tras activar el frigorífico, pulse varias veces el botón de suministro, tal y como se indica. Presione hasta que el suministro deseado sea seleccionado.

Símbolos



Automático

El frigorífico selecciona automáticamente el mejor suministro disponible (en el orden: red eléctrica, batería, gas)



230 V

El frigorífico recibe la alimentación de la red eléctrica.



12 V

El frigorífico recibe la alimentación de la batería de su vehículo.



Gas

El frigorífico recibe la alimentación de la conexión de gas de una bombona de gas.

Si ajusta el frigorífico a la selección de fuente automática, el panel de control mostrará dos símbolos de fuentes; A y la mejor fuente disponible.

Si selecciona la función "automático" del frigorífico pero no hay ningún suministro disponible, una luz en el interruptor de activación/desactivación parpadeará en rojo.

Utilice siempre la conexión de gas o la tensión de la red para la puesta en marcha y el enfriamiento. El funcionamiento de 12 V únicamente es efectivo si el motor del vehículo está en marcha.

El rendimiento del frigorífico, mediante 12 V, dependerá del grosor y de la longitud del cableado así como de la instalación general del vehículo.



Para asegurar un rendimiento óptimo, desactive el sistema de arranque/parada de su vehículo, si está equipado.

Al seleccionar el gas, la llama debe encenderse en un máximo de 30 segundos. Si el sistema falla, vuelva a encender el frigorífico y vuelva a seleccionar el suministro de gas.

Por motivos de seguridad, no es posible encender la llama en un plazo de 15 minutos después de conducir.

Podrían surgir problemas de naturaleza física al encender el gas a niveles superiores a aproximadamente 1000 m por encima del nivel del mar. Lo cual no quiere decir que el frigorífico no esté funcionando adecuadamente.

5 Seleccionar el nivel de refrigeración



Tras activar el frigorífico, pulse varias veces el botón de nivel de enfriamiento, tal y como se indica. Presione hasta que el nivel deseado sea seleccionado.

Nivel de refrigeración mínimo



Nivel de refrigeración máximo

Su frigorífico cumple con los requisitos climáticos de clase SN en conformidad con la norma EN ISO 15502:2005 a una temperatura ambiente de 10 °C y 32 °C.

A una temperatura ambiente de entre 15 °C y 25 °C, se recomienda ajustar el nivel de refrigeración del frigorífico a 3. Mayores temperaturas necesitarán mayores niveles de refrigeración, menores temperaturas menores niveles.

Para mejorar el rendimiento de refrigeración de su frigorífico a altas temperaturas, Thetford recomienda instalar el kit de ventilación. Lo cual ayudará a disminuir el aire cálido a través de las rejillas de ventilación más rápidamente. El kit de ventilación puede utilizarse con todos los frigoríficos Thetford.

6 Control de los extras opcionales

Anti-condensación

suministrado en el frigorífico del modelo B & C1

La función de anti-condensación se activa automáticamente para evitar la aparición de condensación en el panel de control (sin ningún símbolo visible). Desactive esta función únicamente si posee poca energía.

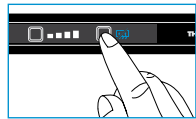

Presione el botón anti-condensación. Se iluminará el símbolo en el panel de control.

7 Uso del compartimento del frigorífico

Podrá organizar su frigorífico a su gusto desplazando la altura de los estantes de almacenamiento y de los compartimentos de la puerta.

Tras reorganizar los estantes y compartimentos, asegúrese de que la puerta pueda cerrarse.

Desplazamiento de los estantes de almacenamiento

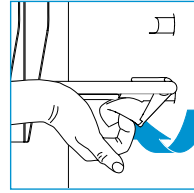

Coloque el clip de sujeción de plástico del estante hacia arriba, tal y como se muestra en la imagen. Eleve ligeramente dicho lado y mueva el estante a la posición deseada. Primero coloque el lado izquierdo del estante sin el clip de sujeción de plástico en la pared del frigorífico y, a continuación, coloque el otro lado en la ranura correspondiente. Coloque el clip de sujeción de plástico hacia abajo. Su estante de almacenamiento está fijado de nuevo.

Desplazamiento de los compartimentos de la puerta

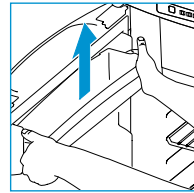

Extraiga un compartimento de la puerta con ambas manos, tal y como se indica en la imagen. Vuelva a colocar dicho compartimento de la puerta en la posición deseada y encájelo en el bloqueo. El compartimento de la puerta está fijado de nuevo.

Uso de la caja deslizante

para los modelos de frigorífico C1 y C2

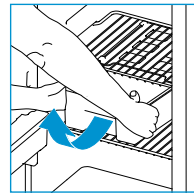

Podrá usar la caja deslizante como bandeja para sus productos de desayuno o almuerzo. Deslice hacia afuera toda la caja y colóquela directamente sobre la mesa.

Para extraer la caja deslizante, tire de la caja hasta que se detenga. A continuación, eleve la caja por la parte delantera tal y como se indica en la imagen. Ya puede retirar la caja.

Uso del cajón

para los modelos de frigorífico C1 y C2

El cajón ha sido especialmente diseñado para botellas, latas y verduras.

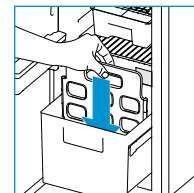

Para dividir el cajón en dos compartimentos, extraiga el sujetador de la parte trasera y colóquelo en la ranura deseada, tal y como se muestra en la imagen.

La capacidad de almacenamiento máxima del cajón es de 15 kg.

Organización de los alimentos

Tras un período de enfriamiento mínimo de 8 horas, podrá colocar los alimentos en el frigorífico. Para preservar un rendimiento óptimo del frigorífico, no cubra totalmente las rejillas de enfriamiento con alimentos. Asegúrese de que el aire continúe circulando por las rejillas.

Para evitar la formación de hielo en su frigorífico, cubra siempre los productos líquidos, deje que los productos calientes se enfríen antes de colocarlos en el frigorífico y no abra la puerta del mismo más de lo necesario.

Para reducir el tiempo de enfriamiento, almacene en el frigorífico únicamente alimentos pre-enfriados.

Para evitar que los alimentos se sequen o la aparición de olores en el frigorífico, almacene los alimentos en contenedores independientes cerrados.

8 Uso del compartimento del frío

Puede utilizar el compartimento frío para mantener los alimentos congelados o para obtener cubitos de hielo con la bandeja de cubitos de hielo de Thetford.

Nunca guarde líquidos gaseosos en el compartimento frío.

Si el frigorífico debe operar durante un período de tiempo superior con una temperatura interna del vehículo inferior a los 10 °C, no se garantizará una regulación constante de la temperatura del compartimento frío. La temperatura podría aumentar y los alimentos del compartimento frío podrían descongelarse.

Producción de cubitos de hielo

Llene 2/3 de la bandeja de cubitos de hielo con agua y coloque la bandeja en el compartimento frío. Asegúrese de utilizar únicamente agua potable.

Nunca ingiera cubitos de hielo o polos directamente del compartimento frío. Podría ocasionar quemaduras.

Para acelerar el proceso, haga los cubitos de hielo por la noche, cuando el frigorífico posee más capacidad. Coloque la bandeja de cubitos de hielo en un congelador vacío en la parte inferior trasera.

9 Durante la conducción

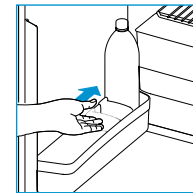

los estantes.

Asegúrese de que todos los productos de su frigorífico no puedan moverse durante la conducción. Asegure las botellas en la puerta y en el cajón con el sujetador-botellas y asegure todos los alimentos en

En Europa únicamente está permitido utilizar su frigorífico con gas mientras conduce, si instala un sistema de gas con protección anti-ruptura y si cumple con las normativas locales.

No se garantiza el buen rendimiento del gas debido al cambio de las condiciones exteriores durante la conducción. Por lo tanto, Thetford no recomienda utilizar su frigorífico con gas mientras conduce.

Bloqueo de la puerta

Al cerrar y presionar la puerta del frigorífico, dicha puerta se bloquea automáticamente. Durante la conducción, dicho bloqueo de la puerta también asegura la puerta.

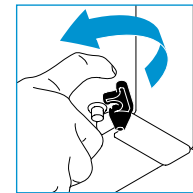

sobre la clavija de la puerta.

Algunos modelos poseen un bloqueo de seguridad adicional en la parte inferior del frigorífico. Para asegurar que la puerta no se abra durante la conducción, presione el bloqueo de seguridad negro

No permita nunca que los niños jueguen o se introduzcan en el frigorífico. Los niños podrían quedar atrapados y sufrir asfixia.

10 Uso invernal

Cuando vaya a utilizar el frigorífico con una temperatura exterior inferior a los 10 °C, instale una cubierta invernal adecuada, tal y como muestra la imagen.

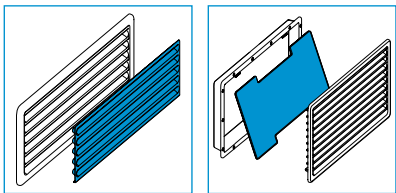

Dicha cubierta protegerá a su frigorífico contra el aire excesivamente frío y asegurará que el frigorífico siga funcionando óptimamente.

Asegúrese de extraer de nuevo la cubierta invernal una vez la temperatura supere los 10 °C.

11 Limpieza

Es importante limpiar de forma periódica el frigorífico para obtener un rendimiento óptimo. Primero retire los estantes, botelleros, caja deslizante y el compartimento/cajón. A continuación limpie dichas piezas y el interior del frigorífico con un paño suave y un limpiador doméstico no agresivo. Utilice un paño suave humedecido para limpiar el exterior del frigorífico. Asegúrese de que las rejillas de ventilación del exterior del vehículo estén siempre libres de polvo.

Extracción del sistema de caja deslizante

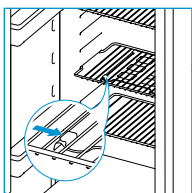

Para retirar el sistema de la caja deslizante de los **modelos de frigorífico C1 y C2**, abra la puerta del frigorífico completamente y retire la caja deslizante. A continuación, deslice el sistema de rieles hacia la derecha, tal y como se muestra. El sistema de la caja deslizante ya se puede retirar libremente. Después de la limpieza, vuelva a colocar el sistema siguiendo los pasos en orden inverso. Asegúrese de que el sistema de la caja deslizante encaje en su lugar.

Extracción del cajón

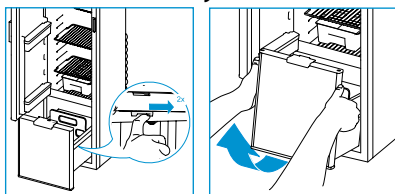

Para extraer el compartimento/cajón del **modelo de frigorífico C1**, tire del cajón hacia fuera hasta que se detenga y empújelo ligeramente hacia dentro. A continuación, empuje los bloques de la guía hacia atrás, tal y como se muestra en la imagen. Tire del cajón un poco más hacia delante y levante las ruedas sobre las curvas. Ahora podrá extraer libremente el cajón. Después de la limpieza, extraiga las guías hasta que se ajusten en su posición original y, a continuación, coloque el cajón en el orden inverso.

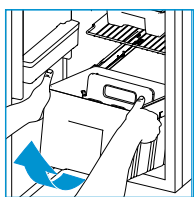

Para extraer el compartimento/cajón del modelo de frigorífico C2, abra la puerta del frigorífico completamente y tire del cajón hasta que se detenga. A continuación, levante el cajón por la parte delantera,

como se muestra en la ilustración. El cajón puede ahora extraerse libremente. Después de la limpieza, vuelva a colocar el cajón en el orden inverso.

⚠ Nunca limpie su frigorífico con jabón o agentes de limpieza a base de sosa, cáusticos o agresivos.

⚠ Las piezas sueltas del frigorífico no pueden lavarse en un lavaplatos.

⚠ Si penetra agua a través de las rejillas de ventilación podría dañar su frigorífico. Por lo tanto, instale las cubiertas invernales antes de lavar su vehículo.

12 Apagar el frigorífico

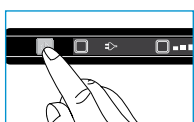

Antes de descongelar el frigorífico o de almacenar su vehículo, desconecte el frigorífico. Presione el interruptor de encendido/

apagado, tal y como se muestra en la imagen, y manténgalo pulsado durante 2 segundos para desconectar el frigorífico. Todas las luces se apagarán.

13 Descongelación

Una capa de hielo sobre las rejillas de enfriamiento podría reducir la capacidad de refrigeración y la vida útil de su frigorífico. Por lo tanto, su frigorífico viene suministrado con un sistema de descongelación automático, el cual previene la aparición de hielo.

Sin embargo, sigue siendo posible la descongelación manual de su frigorífico. Extraiga todos los alimentos, envuélvalos bien con papel de periódico y colóquelos en una ubicación fría o una bolsa térmica. A continuación abra las puertas. Coloque toallas secas en el frigorífico para absorber todo resto de agua. Una vez descongelado el frigorífico, seque el interior concienzudamente.

⚠ No acelere el proceso de descongelación extrayendo placas de hielo a la fuerza o utilizando objetos afilados para extraerlas ni utilice un secador de pelo.

14 Almacenamiento

Si no va a utilizar el frigorífico durante un período de tiempo prolongado, es importante que vacíe, descongele y limpie completamente el frigorífico. Tras lo cual, deberá instalar la cubierta invernal sobre las rejillas de ventilación para proteger así su frigorífico durante el almacenamiento.

Para evitar la aparición de olores o moho en el frigorífico, mantenga la puerta del frigorífico, así como la del compartimento del congelador, abiertas durante el almacenamiento. Las puertas externas están equipadas con un bloqueo para el almacenamiento.

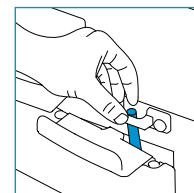

Para el modelo A y el modelo B gire el bloqueo para el almacenamiento y asegúrelo usando la placa de refuerzo, tal y como se indica.

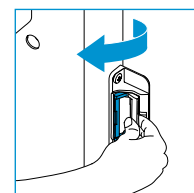

Para el modelo C1 y el modelo C2, abra primero la puerta y gire el bloqueo para el almacenamiento, tal y como se muestra en la imagen. A continuación, cierre la puerta hasta que escuche el primer clic.

Asegúrese de que la puerta esté ligeramente abierta.

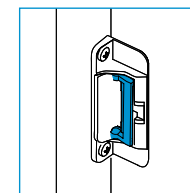

Cuando utilice el frigorífico después de un período de almacenamiento, asegúrese siempre de girar el bloqueo para el almacenamiento a su posición original.

⚠ Asegúrese de que las tomas de gas de la bombona de gas estén cerradas durante el almacenamiento.

⚠ Si entra agua a través de las rejillas de ventilación podría dañar su frigorífico. Por lo tanto, instale las cubiertas invernales antes de lavar su vehículo.

15 Desecho

Su frigorífico ha sido diseñado y fabricado con materiales y componentes de alta calidad, los cuales pueden reciclarse y reutilizarse. El sistema refrigerante contiene amoníaco como refrigerante así como ciclopentano ecológico como agente espumante.

Una vez su frigorífico haya llegado al final de su vida útil, deséchelo en conformidad con las normativas locales. No deseche su frigorífico junto con el resto de residuos domésticos. Un desecho correcto de su producto ayudará a prevenir los efectos negativos potenciales sobre el medio ambiente y la salud humana.

16 ¿Dudas?

Si desea información adicional o si tiene alguna duda sobre su frigorífico, visite nuestro sitio web www.thetford-europe.com. Si sigue teniendo dudas, póngase en contacto con el departamento de atención al cliente de su país o lugar de vacaciones (consulte las direcciones en la parte trasera).

Para poder obtener una ayuda correcta y eficiente, asegúrese de tener a mano toda la información relevante acerca del producto (consulte la página 211).

Resolución de problemas

En caso de producirse un problema, puede iluminarse un código de error en el panel de control. Si los códigos de error 1, 2, 4, 5, 8, 9, 12 o 13 son visualizados, apague y vuelva a encender el frigorífico. Si el problema persiste, contacte directamente con su proveedor o con un centro de servicio de Thetford.

Para los siguientes códigos de error, lea primero las instrucciones correspondientes. Si sigue sin poder resolver el problema, póngase en contacto con su distribuidor o con un centro de servicio Thetford.

3 El frigorífico no funciona con gas: compruebe si la bombona de gas está vacía

- compruebe si la válvula de la bombona de gas y todas las válvulas de cierre están abiertas
- apague el frigorífico y vuelva a encenderlo
- intente utilizar el frigorífico con otro suministro de alimentación

6 El frigorífico no funciona con 12 V: asegúrese de que el motor esté en marcha

- intente hacer funcionar el frigorífico con otro suministro de alimentación

7 El frigorífico no funciona con 12 V: asegúrese de que el motor esté en marcha

- intente hacer funcionar el frigorífico con otro suministro de alimentación

10 El frigorífico no funciona con 230 V: compruebe si la red eléctrica está disponible

- intente hacer funcionar el frigorífico con otro suministro de alimentación

11 El frigorífico no funciona en el modo AUTO: compruebe si las tomas están conectadas

- intente hacer funcionar el frigorífico manualmente en un suministro de alimentación

12 Todos los símbolos del panel de control se iluminan: espere unos segundos hasta que el frigorífico comience con normalidad.

Preguntas frecuentes

¿Qué debo hacer si el frigorífico no funciona?

Compruebe si el frigorífico ha sido activado en conformidad con las instrucciones, si el vehículo está nivelado o si hay un suministro de alimentación disponible para activar el frigorífico. Si ninguna de estas razones es la causa, póngase en contacto con su proveedor o con un centro de servicio Thetford.

El frigorífico no enfría lo suficiente, ¿qué puedo hacer? Compruebe si las rejillas de ventilación están cubiertas o bloqueadas desde el exterior y retire la mosquitera, si hubiese alguna presente. Si el nivel de refrigeración máximo ha sido seleccionado, si la puerta del frigorífico cierra debidamente o si hay demasiado hielo en las rejillas de enfriamiento.

Si ninguna de estas razones es la causa, póngase en contacto con su proveedor o con un centro de servicio Thetford.

Todos los indicadores luminosos del panel de control están parpadeando, ¿qué debo hacer?

Apague y vuelva a encender el frigorífico. Si el problema persiste, contacte con su proveedor o con un centro de servicio de Thetford.

Mi frigorífico no viene suministrado con una cubierta invernal, ¿es normal? La cubierta invernal es un accesorio de su frigorífico, el cual podrá adquirir a través de su proveedor.

Piezas de repuesto

Las piezas de repuesto originales Thetford están disponibles a través de su proveedor o centro de servicio autorizado Thetford.

17 Garantía

Thetford BV ofrece al usuario final de sus productos una garantía de tres años. En caso de producirse un error de funcionamiento durante el período de la garantía, Thetford sustituirá o reparará el producto a su propia discreción. En dicho caso, los costos de la sustitución, mano de obra de la sustitución de los componentes defectuosos y/o los costos de las propias piezas serán abonados por Thetford.

1. Para realizar una reclamación durante el período de garantía, el usuario debe llevar el producto a su proveedor o centro de servicio autorizado Thetford(www.thetford-europe.com). La reclamación será considerada en dicho lugar.

2. Los componentes sustituidos durante la reparación dentro del período de la garantía son propiedad Thetford.

3. Esta garantía no afecta negativamente las normativas de protección del consumidor actual.

4. Esta garantía no es válida si los productos son, o se utilizan, con fines comerciales.

5. No se aceptarán las reclamaciones de la garantía que pertenezcan a una de las siguientes categorías:

- el producto ha sido utilizado indebidamente, o no se han seguido las instrucciones del manual;
- el producto no ha sido instalado en conformidad con las instrucciones;
- el producto ha sido modificado;
- el producto ha sido reparado por un centro de servicio no autorizado por Thetford;
- se ha cambiado el código del producto o el número de serie;
- el producto ha sido dañado en circunstancias fuera del uso normal del mismo.

6. La garantía sólo es válida para los frigoríficos Thetford acoplados en una caravana de autocaravana.

Thetford no se hace responsable por las pérdidas y/o daños causados directa o indirectamente por el uso del frigorífico.

Thetford no se hace responsable por los errores de impresión y se reserva el derecho a realizar cambios en las especificaciones del producto sin previo aviso.

N3000-A-serie med touchskærm

model A

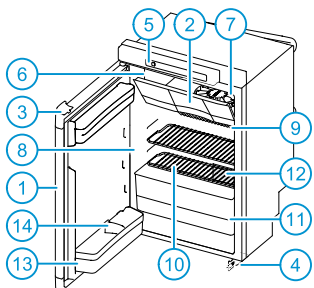

model B

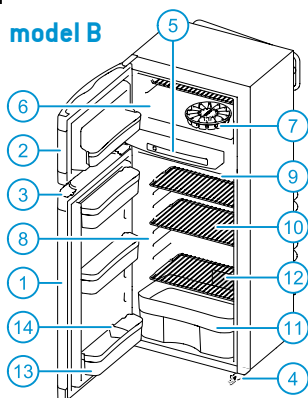

model C1

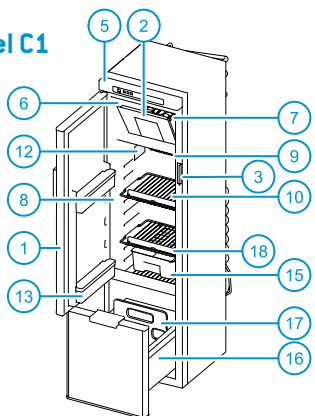

model C2

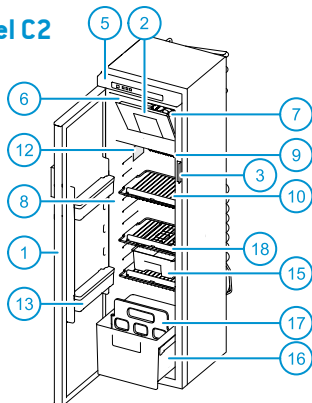

Kontrolpanel med touchskærm

(N3000-E-serie med kontrolpanel med LED-lamper → p. 38)

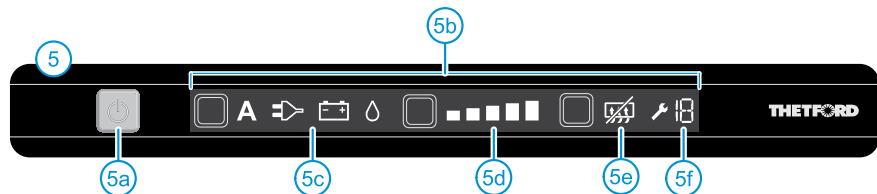

Primærdele

- 1 Køleskabslåge • 2 Låge til fryser • 3 Lås til køleskabslåge • 4 Sikkerhedslås (findes ikke på alle køleskabe) • 5 Kontrolpanel med LCD-touchskærm • 5a Afbryder • 5b Touchskærm • 5c Kilder
- 5d Indikatorer for køleniveau • 5e 'Antikondensering' (kun på model B) • 5f Fejlkode • 6 Frostafsnit
- 7 Bakke til isterninger • 8 Køleskabsrum • 9 Køleribber • 10 Køleskabshylder • 11 Grøntskuffe
- 12 Seriemærkatet • 13 Beholdere i køleskabslåge • 14 Flaskeholder • 15 Udtrækskasse (valgfri på model C1 og C2) • 16 Skuffe til flasker og grønt • 17 Flaskeholder til skuffe • 18 Shelf food retainer

1 Indledning

Dette Thetford-apparat er udviklet specielt til campingvogne og autocampere. Det er brugervenligt, opfylder høje kvalitetsstandarder og giver dig enhver tænkelig komfort i ferier og på korte ture. Vi råder dig til at læse brugervejledningen, før du anvender dette apparat. Ikke alle afsnit i denne brugervejledning har relevans for alle apparater. Sørg for at læse de dele af brugervejledningen helt, som er relevante for dit apparat. Opbevar denne brugervejledning på et sikkert sted for fremtidig reference.

For nyeste version af brugervejledningen skal du gå på www.thetford-europe.com

Anvendte symboler



Tip



Forsigtig (potentiel risiko for tilskadekomst eller beskadigelse af produktet)

2 Sikker anvendelse

For korrekt og sikker anvendelse af køleskabet skal du overholde adskillige forholdsregler og generelle anbefalinger. Hvis disse instruktioner ikke er fulgt, accepteres garantikrav ikke.



Sådan gør du i tilfælde af gaslugt: Luk øjeblikkeligt gasflaskens ventil, sluk eventuelt åben ild, tænd ikke for elektriske enheder eller lys, åbn vinduerne, og gå ud af rummet. Kontakt derefter den nationale kundeserviceafdeling eller kundeserviceafdelingen på dit feriested.



Sådan gør du i tilfælde af skarp lugt fra kølesystemet: Sluk køleskabet, sluk eventuel åben ild, sørg for tilstrækkelig ventilation i ventilationskanaler, gennem vinduer og døre. Kontakt derefter den nationale kundeserviceafdeling eller kundeserviceafdelingen på dit feriested.



Dette apparat kan bruges af børn fra 8 år og opefter samt personer med reducerede fysiske, sansemæssige eller mentale evner eller manglende erfaring og viden, hvis de overvåges eller instrueres i brugen af apparatet på en sikker måde og forstår den risiko, der kan være.



Børn må ikke lege med eller gemme sig i apparatet. Børn kan komme i klemme og muligvis blive kvalt. Børn må ikke rengøre eller udføre vedligeholdelse på apparatet uden opsyn.

Vedligeholdelse

- Sørg for, at installation, elektrisk tilslutning, vedligeholdelse og periodisk eftersyn af gassystemet udføres af en kvalificeret tekniker i henhold til vejledningen fra Thetford (www.thetford-europe.com) samt lokale sikkerhedsbestemmelser;
- Åbn aldrig kølesystemet bag på køleskabet, og ødelæg det ikke. Kølesystemet er under tryk og indeholder bestanddele, der er sundhedsskadelige;
- Forsøg aldrig selv at reparere dele af gassystemet, røggastrækket eller elektriske dele. Reparationer skal udføres af kvalificeret personale. Du bedes kontakte kundeserviceafdelingen for yderligere support og flere adresser;
- Sluk køleskabet før enhver form for vedligeholdelse eller rengøring;
- Køleskabet må aldrig udsættes for regn.

Anvendelse af gas

- Køleskabet kører udelukkende på flydende gas (propan, butan eller en blanding af disse). Det kører ikke på naturgas eller kulgas;
- Anvend kun gastyper, der fremgår af seriemærkatet inde i køleskabet;
- Der skal anvendes et filter, når der bruges flydende petroleumsgas (LPG). Filteret skal godkendes af en kvalificeret tekniker;
- Sørg for, at gasflaskens type og placering overholder de nyeste tekniske bestemmelser;
- Udskift gasflasken ude i det fri og på afstand af potentielle antændelseskilder;
- Blokér aldrig ventilationsåbninger på det sted, hvor gasflasken opbevares;
- Hold brændbart materiale væk fra køleskabet;
- Anvend ikke gas til at drive dit køleskab i nærheden af tankstationer.

Mad

- Overhold de holdbarhedsdatoer, der er trykt på emballage til madvarer;
- Afrimning, rengøring eller vedligeholdelse af køleskabet kan forkorte madens holdbarhed.

3 Tænd køleskabet

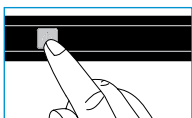

For at tænde køleskabet skal du trykke på afbryderen og holde den nede i 1 sekund som vist. Lyset i afbryderen bliver grønt.

Efter 10 sekunder dæmpes indstillingerne. Det grønne lys indikerer, at køleskabet stadig er i funktion.

Tryk på afbryderen for at kontrollere indstillingerne. De senest valgte indstillinger begynder at lyse.

- For at sikre optimal ydeevne skal du nivellere din vogn før anvendelse af køleskabet.
- For optimal ydeevne skal du tænde køleskabet 8 timer før, du sætter mad i det.
- Vi råder dig til at gøre køleskabet ordentligt rent indvendigt, før du anvender det.

4 Valg af kilde



Når du har tændt køleskabet, skal du trykke på kildeknapen flere gange som vist. Tryk, indtil du har valgt den ønskede kilde.

Kilder

- A** Auto: Køleskabet vælger automatisk den bedste kilde af de tilgængelige (i rækkefølgen: strømforsyning, batteri, gas)
- 230 V**: Køleskabet drives af strømforsyningen.
- 12 V**: Køleskabet drives af batteriet i dit køretøj.
- Gas**: Køleskabet drives af en gasflaskes gastilslutning.

Hvis du indstiller køleskabet på valg af den automatiske kilde, viser betjeningspanelet to kildesymboler; A og den bedste, tilgængelige kilde.

Hvis køleskabsfunktionen 'auto' er valgt, men der ikke er nogen kilde tilgængelig, blinker afbryderen rødt.

Anvend altid gastilslutningen eller strømforsyningens spænding til at starte køleskabet og køleprocessen op. Drift på basis af 12 V virker kun, hvis vognens motor kører.

Køleskabets ydeevne, ved drift på 12 V afhænger af tykkelsen og længden på ledningsføringen samt af vognens almene installationer.

For at sikre optimal ydeevne skal du deaktivere start/stop-systemet på dit køretøj, hvis det er udstyret med et sådant.

Når du vælger gas, bør flammen antændes inden for 30 sekunder. Hvis systemet svigter, skal du genstarte køleskabet og igen vælge gaskilde.

Af sikkerhedsmæssige årsager er det ikke muligt at tænde flammen inden for 15 minutter efter kørsel.

Fra omtrent 1.000 m over havets overflade kan der opstå problemer af fysisk karakter ved antænding af gassen. Dette betyder dog ikke, at køleskabet ikke fungerer ordentligt.

5 Valg af køleniveau



Når du har tændt køleskabet, skal du trykke på knappen for køleniveau flere gange som vist. Tryk, indtil du har valgt det ønskede niveau.

Laveste køleniveau  Højeste køleniveau

Dit køleskab opfylder kravene for klimaklasse SN i henhold til EN ISO 15502:2005 ved en rumtemperatur mellem 10°C og 32°C.

Vi råder dig til at indstille køleskabet til køleniveau 3 med en omgivende temperatur på mellem 15°C og 25°C. Ved højere temperaturer er et højere køleniveau nødvendigt, ved lavere temperaturer er et lavere køleniveau nødvendigt.

For at forbedre køleskabets køleevne ved høje omgivende temperaturer, råder Thetford dig til at montere ventilatorsættet. Det hjælper med til hurtigere fjernelse af varm luft gennem ventilationskanalerne. Ventilatorsættet passer til alle Thetford-køleskabe.

6 Kontrol af ekstra tilbehør

Antikondensering

 findes på køleskabsmodel B & C1

For at undgå kondensering i kontrolpanelet, tændes funktionen antikondensering automatisk (uden synligt symbol). Slå kun denne funktion fra, når energimængden er lav.

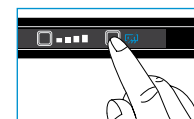

Tryk på knappen for antikondensering. Symbolet på kontrolpanelet begynder at lyse.

7 Anvendelse af køleskabsrummet

Du kan organisere dit køleskab som ønsket ved at flytte rundt på hylterne i det og højdejustere beholderne i køleskabslågen.

⚠ Sørg for, at lågen stadig kan lukkes, når du har flyttet om på hylder og beholdere i køleskabet.

Flytning af køleskabshylder

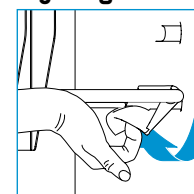

Drej plastklemmen på opbevaringshylden opad som illustreret. Løft den side lidt, og flyt opbevaringshylden til den ønskede position. Anbring først venstre side af opbevaringshylden uden plastklemme i køleskabsvæggen, og sæt derefter den anden side af hylden i den tilsvarende rille. Drej plastklemmen nedad. Din køleskabshylde sidder atter fast.

Flytning af beholdere i køleskabslågen

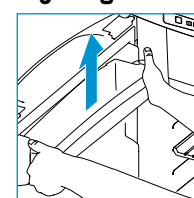

Skub en af beholderne ud af fastlåsningen med begge hænder som vist. Sæt denne beholder tilbage på den ønskede placering, og skub den tilbage i fastlåsningen. Beholderen i køleskabslågen sidder atter fast.

Anvendelse af udtrækskasse

til køleskabsmodel C1 og C2

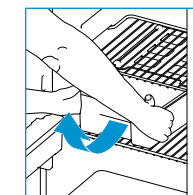

Du kan anvende udtrækskassen som bakke til alle de ting fra køleskabet, som indgår i din morgenmad eller frokost.

Træk kassen ud med de relevante ting i, og sæt den direkte på bordet.

For at fjerne udtrækskassen skal du trække kassen ud, til den stopper. Tag derefter fat i kassen foran, og løft den som illustreret. Du kan nu frit fjerne kassen.

Anvendelse af skuffe

til køleskabsmodel C1 og C2

Skuffen er specialdesignet til flasker, dåser og grønt.

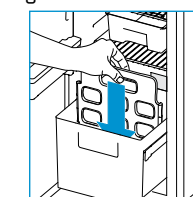

For at inddele skuffen i to rum skal du som illustreret tage flaskeholderen ud fra positionen bagerst i køleskabet og sætte den igen i den rille, du ønsker.

⚠ Skuffens maksimale opbevaringskapacitet er 15 kg.

Placering af mad

Når køleprocessen har været i gang i mindst 8 timer, kan du sætte mad i køleskabet. Dæk ikke køleribberne fuldstændigt med mad, hvis du ønsker at bevare en optimal ydeevne i køleskabet. Sørg for kontinuerlig luftcirkulation omkring ribberne.

⚠ For at undgå isdannelse i køleskabet skal du altid tildække væsker, lade varme madvarer køle af, før du sætter dem i køleskabet, og ikke holde køleskabslågen åben længere end højst nødvendigt.

- For at mindske tiden for nedkøling skal du kun sætte forhåndsafkølet mad i køleskabet.
- For at undgå, at maden tørrer ud, eller at køleskabet kommer til at lugte, skal du opbevare maden særskilt i lukkede beholdere.

8 Anvendelse af frostafsnittet

Du kan bruge fryseren til at holde mad frosset eller til at fremstille isterninger i den medfølgende Thetford-isterningebakke.

⚠ Opbevar aldrig kulsyreholdige væsker i frostafsnittet.

⚠ Hvis køleskabet skal fungere i længere tid ved en indvendig vogntemperatur på under 10 °C, kan vi ikke garantere en konstant temperaturregulering i køleskabets frostafsnit. Temperaturen kan stige, og maden kan tø i frostafsnittet.

Fremstilling af isterninger

Fyld bakken til isterninger 2/3 op med vand, og sæt bakken i frostafsnittet. Sørg for kun at anvende drikkevand til isterningerne.

⚠ Spis aldrig isterninger eller ispinde direkte fra frostafsnittet. Det kan give brandsår.

👉 For at fremskynde processen kan du fremstille isterningerne om natten, hvor køleskabets kapacitet er øget. Sæt bakken til isterninger i bunden bagerst i en tom fryser.

9 Under kørsel

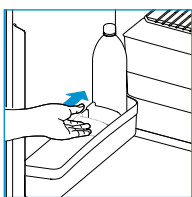

Sørg for, at ingen madvarer i dit køleskab kan bevæge sig under kørsel. Du skal afsikre flaskerne i lågen og skuffen med flaskeholderen og sikre alle madvarer på opbevaringshylderne.

⚠ I Europa er det kun tilladt at drive køleskabet på gas, når du er ude at køre, hvis der er monteret et gas system med sikring i tilfælde af opbremsning, og hvis lokal lovgivning er overholdt.

👉 På grund af uensartede ydre kørselsforhold kan vi ikke garantere for køleskabets ydeevne på gas. Derfor råder Thetford dig til ikke at drive dit køleskab på gas under kørsel.

Lås til køleskabslåge

Ved lukning af og tryk på køleskabslågen, låser lågen automatisk. Denne lås til køleskabslågen sikrer ligeledes lågen under kørsel.

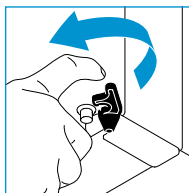

Visse modeller er udstyrede med en ekstra sikkerhedslås i køleskabets bund. For at sikre, at lågen ikke åbner under kørsel, skal du skubbe den sorte sikkerhedslås over stiften på lågen.

⚠ Lad aldrig børn lege eller gemme sig i køleskabet. Børn kan komme i klemme og muligvis blive kvalt.

10 Anvendelse om vinteren

Når du skal anvende køleskabet, hvor temperaturen udenfor er under 10 °C, skal du montere et egnet vinterdække på det som vist.

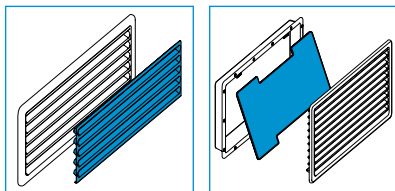

Dette dæksel beskytter dit køleskab mod for kold luft og sørger for stadig optimal ydeevne i køleskabet.

Sørg for at fjerne vinterdækket, når temperaturen igen når over 10° C.

11 Rengøring

Det er vigtigt jævnligt at rengøre køleskabet for at sikre optimal ydeevne. Fjern først hylderne, dørhylderne, udtrækskassen og skuffen. Rengør derefter disse dele og indersiden af køleskabet med en blød klud og et mildt rengøringsmiddel. Anvend en våd, blød klud til udvendig rengøring af køleskabet. Sørg altid for, at vognens udvendige ventilationskanaler er støvtætte.

Fjernelse af system med udtrækskasse

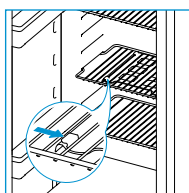

For at fjerne systemet med udtrækskasse til køleskabsmodellerne C1 og C2 skal du åbne køleskabslågen helt og fjerne udtrækskassen. Skub derefter skinnesystemet mod højre

som illustreret.

Systemet med udtrækskasse kan nu frit fjernes. Efter rengøring skal du sætte systemet i igen i omvendt rækkefølge. Sørg for, at systemet med udtrækskasse falder tilbage på plads.

Fjernelse af skuffe

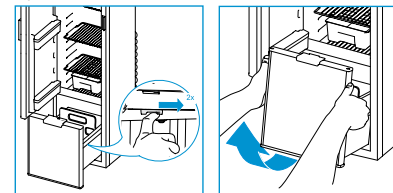

For at fjerne skuffen i køleskabsmodellen C1 skal du trække skuffen ud, indtil den stopper og skubbe den lidt tilbage. Skub derefter guidelåsene bagud som illustreret. Træk skuffen længere ud mod forsiden, og løft hjulene over buerne. Skuffen kan nu frit fjernes. Efter rengøring skal du trække guiderne ud, indtil de falder tilbage på plads og derefter sætte skuffen i igen i omvendt rækkefølge.

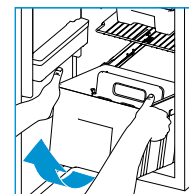

For at fjerne skuffen i køleskabsmodellen C2 skal du åbne køleskabslågen helt og trække skuffen ud, indtil den stopper. Løft derefter skuffen ud på forsiden som illustreret. Skuffen kan nu frit fjernes.

Efter rengøring skal du sætte skuffen i igen i omvendt rækkefølge.

⚠ Rengør aldrig dit køleskab med sæbe eller aggressive kaustiske eller sodabaserede rengøringsmidler.

⚠ Køleskabets løse dele er ikke egnede til maskinopvask.

⚠ Vand i ventilationskanalerne kan beskadige køleskabet. Derfor skal du sætte vinterdækket på, før du vasker vognen.

12 Sluk køleskabet



Før afrimning af køleskabet eller opmagasinering af vognen skal du slukke køleskabet. Tryk på afbryderen som vist, og hold den nede i 2 sekunder for at slukke køleskabet. Alle lamper går ud.

13 Afrimning

Lag af is på køleribberne forringer køleskabets kølekapacitet og levetid. Derfor har køleskabet et automatisk afrimningssystem, der hindrer isdannelse.

Til trods for dette system er det stadig muligt manuelt at afrime køleskabet efter behov. Fjern alle madvarer, pak dem godt ind i avispapir, og læg dem et køligt sted eller i en isoleret pose. Åbn derefter lågerne. Læg tørre håndklæder i køleskabet til opslugning af overskydende vand. Når køleskabet er afrimet, skal du tørre det grundigt af indvendigt.

⚠ Fremskynd ikke afrimningsprocessen ved at fjerne lagene af is med magt eller skarpe genstande eller ved anvendelse af en hårtørrer.

14 Opbevaring

Hvis du ikke påregner at skulle anvende dit køleskab i længere tid, er det vigtigt grundigt at tømme, afrime og rengøre hele køleskabet. Sæt derefter vinterdækket over ventilationskanalerne for at beskytte dit køleskab under opbevaringen.

For at undgå lugte og mug i køleskabet skal du lade køleskabslågen, såvel som fryseskabslågen stå åbne under opbevaringen. De udvendige låger har en opbevaringslås.

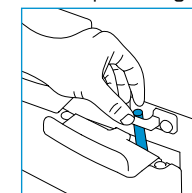

Ved model A og model B skal du dreje opbevaringslåsen og afsikre den ved hjælp af slagpladen som illustreret.

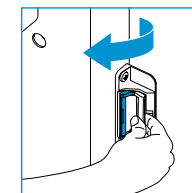

Ved model C1 og model C2 skal du først åbne lågen og dreje opbevaringslåsen som illustreret. Luk derefter lågen, indtil du hører det første klik. Sørg for, at lågen stadig står lidt åben.

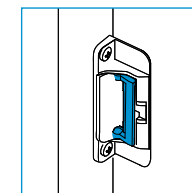

Når du anvender køleskabet efter opbevaring, skal du altid sørge for at dreje opbevaringslåsen tilbage til den oprindelige position.

⚠ Sørg for, at gasflaskens haner er lukkede under opbevaringen.

⚠ Vand i ventilationskanalerne kan beskadige køleskabet. Derfor skal du sætte vinterdækket på, før du vasker vognen.

15 Bortskaffelse

Dit køleskab er designet med og produceret af materialer og komponenter i høj kvalitet, der kan genbruges. Kølesystemet indeholder ammoniak som kølemiddel og ozonlagsvenligt cyclopentan som drivmiddel i skummet.

Når køleskabets har nået slutningen af sin levetid, skal du bortskaffe det i henhold til lokal lovgivning. Bortskaf ikke køleskabet sammen med almindeligt husholdningsaffald. Korrekt bortskaffelse af dit gamle produkt hjælper til at forhindre negative konsekvenser for miljø og folkesundhed.

16 Spørgsmål?

Hvis du ønsker yderligere information eller har spørgsmål om dit køleskab, bedes du gå på vores hjemmeside www.thetford-europe.com. Hvis du derefter stadig har spørgsmål, skal du kontakte kundeserviceafdelingen i dit land eller på dit feriested (se adresserne på bagsiden).

For korrekt og effektiv support bedes du sørge for at have al relevant produktinformation klar (se side 211).

Fejlfinding

Hvis der opstår et problem, kan en fejlkode begynde at lyse på kontrolpanelet. Ved visning af fejlkoderne 1, 2, 4, 5, 8, 9, 12 eller 13 skal du slukke køleskabet og tænde det igen. Hvis problemet varer ved, bedes du kontakte din forhandler eller et Thetford-servicecenter direkte.

I tilfælde af nedenstående fejlkoder skal du først kontrollere brugervejledningen desangående. Hvis dette ikke løser problemet, skal du kontakte din forhandler eller et Thetford-servicecenter.

🔧 3 **Køleskabet kører ikke på gas:** Kontrollér, at der stadig er gas i gasflasken • kontrollér, om gasflaskens ventil og alle lukkeventiler er åbne • sluk køleskabet, og tænd det igen • prøv at køre køleskabet på en anden strømkilde

🔧 6 **Køleskabet kører ikke på 12 V:** Sørg for, at motoren kører • prøv at køre køleskabet på en anden strømkilde

🔧 7 **Køleskabet kører ikke på 12 V:** Sørg for, at motoren kører • prøv at køre køleskabet på en anden strømkilde

🔧 10 **Køleskabet kører ikke på 230 V:** Kontrollér tilgængelig strømforsyning • prøv at køre køleskabet på en anden strømkilde

🔧 11 **Køleskabet kører ikke i indstillingen AUTO:** Kontrollér, om kilderne er tilsluttede • prøv at køre køleskabet manuelt på en strømkilde

🔧 18 **Alle symboler på kontrolpanelet begynder at lyse:** Vent et par sekunder på, at køleskabet starter normalt.

Oftestillede spørgsmål

Hvad kan jeg gøre, hvis køleskabet ikke starter?

Kontrollér, om du har tændt køleskabet i henhold til vejledningen, om vognen står plant, eller om der er andre mulige energikilder, som kan starte køleskabet. Hvis intet af dette er tilfældet, bedes du kontakte din forhandler eller et Thetford-servicecenter.

Køleskabet køler ikke tilstrækkeligt - hvad kan jeg gøre? Kontrollér, om aftrækkene er dækket til eller blokeres udefra, og fjern myggeskærmen, hvis der findes en sådan. Kontrollér at køleskabet står plant, at køleskabets højeste køleniveau er valgt, at køleskabslågen stadig lukker ordentligt, samt at der ikke er for megen is på køleribberne. Hvis intet af dette er tilfældet, bedes du kontakte din forhandler eller et Thetford-servicecenter.

Alle lamper på kontrolpanelet blinker - hvad skal jeg gøre? Sluk køleskabet, og tænd det igen. Hvis problemet varer ved, bedes du kontakte din forhandler eller et Thetford-servicecenter.

Der fulgte ikke vinterdække med til mit køleskab, kan det passe? Vinterdækket er tilbehør til dit køleskab, som du kan købe hos din forhandler.

Reserve dele

Originale Thetford-reserve dele kan fås gennem din egen forhandler eller hos et autoriseret Thetford-servicecenter.

17 Garanti

Thetford BV tilbyder slutbrugerne af sine produkter tre års garanti. I tilfælde af funktionsfejl i garantiperioden udskifter eller reparerer Thetford produktet efter eget skøn. I tilfælde heraf bliver omkostningerne til udskiftning, arbejds løn for udskiftning af defekte komponenter og/eller omkostninger til selve reservedelene afholdt af Thetford.

1. For at indgive en klage under denne garanti skal brugeren indlevere produktet hos sin forhandler eller et autoriseret Thetford-servicecenter (www.thetford-europe.com). Klagen vurderes dér.
 2. Komponenter udskiftet ved reparation under garantien bliver Thetfords ejendom.
 3. Denne garanti berører ikke gældende love om forbrugerbeskyttelse.
 4. Denne garanti bortfalder i tilfælde af produkter til, eller anvendt til, kommercielle formål.
 5. Garantikrav, der hører ind under én af følgende kategorier, accepteres ikke:
 - produktet har været anvendt forkert, eller instruktionerne i brugervejledningen er ikke blevet fulgt;
 - produktet er ikke blevet installeret i henhold til instruktionerne;
 - der er foretaget ændringer af produktet;
 - produktet er blevet repareret af et ikke-autoriseret Thetford-servicecenter;
 - produktkode eller serie-id er blevet ændret;
 - produktet er blevet beskadiget af omstændigheder, der går ud over normal produktanvendelse.
 6. Denne garanti gælder kun for Thetford-køleskabe indbygget i campingvogne autocamper.
- Thetford hæfter ikke for tab og/eller skader, der direkte eller indirekte hidrører fra anvendelse af køleskabet.

Thetford er ikke ansvarlig for trykfejl og forbeholder sig ret til at foretage ændringer af produktspecifikationerne uden varsel.

Modellreihe N3000-A mit Touchscreen

modell A

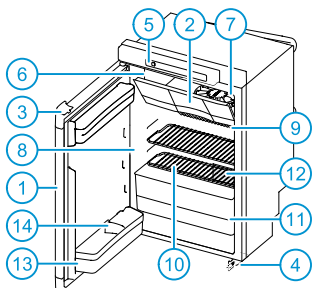

modell B

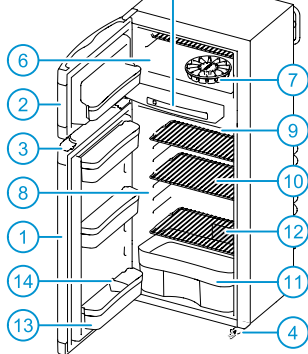

modell C1

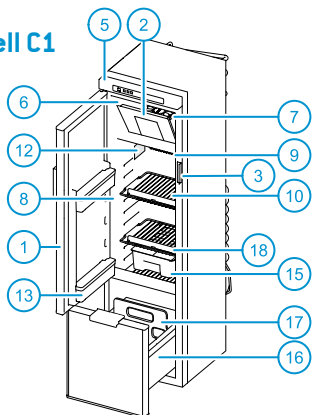

modell C2

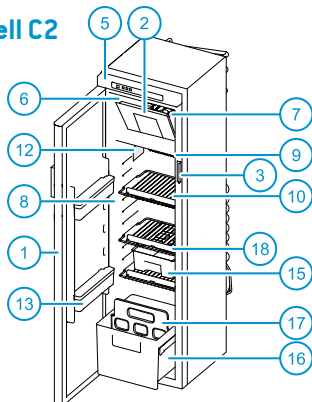

Bedienfeld mit Touchscreen

(Modellreihe N3000-E mit LED-Bedienfeld → p. 46)

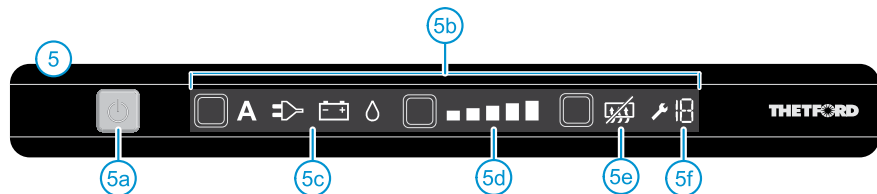

Hauptteile

- 1 Kühlschranktür • 2 Gefrierschranktür • 3 Türschloss • 4 Sicherheitsschloss (nicht an allen Kühlschränken vorhanden) • 5 Bedienfeld mit LCD-Touchscreen • 5a Ein-/Ausschalter • 5b Touchscreen • 5c Quellen
- 5d Kühlstufenanzeigen • 5e 'Anti-Kondensation' (nur für Modell B) • 5f Fehlercode • 6 Gefrierfach
- 7 Eiswürfelschale • 8 Kühlfach • 9 Kühlrippen • 10 Ablagefächer • 11 Gemüsefach • 12 Typenschild
- 13 Türkästen • 14 Flaschenhalterung • 15 Ausziehfach (optional bei den Modellen C1 und C2)
- 16 Schubfach für Flaschen und Gemüse • 17 Flaschenhalterung für Schubfach • 18 Shelf food retainer

1 Einleitung

Dieses Thetford-Gerät wurde speziell für Wohnwagen und Wohnmobile konstruiert. Es ist benutzerfreundlich, erfüllt hohe Qualitätsstandards und bietet Ihnen allen möglichen Komfort im Urlaub und auf Kurzreisen. Wir empfehlen Ihnen, dieses Handbuch zu lesen, bevor Sie dieses Gerät verwenden. Nicht alle Kapitel dieses Handbuchs sind für alle Geräte relevant. Stellen Sie sicher, dass Sie die für Ihr Gerät relevanten Teile vollständig lesen. Bewahren Sie dieses Handbuch zum späteren Nachschlagen an einem sicheren Ort auf.

Die aktuellste Version des Handbuchs finden Sie auf der Webseite www.thetford-europe.com

Verwendete Symbole

- Tipp
- Achtung (mögliche Gefahr von Verletzungen oder Beschädigung des Produkts)

2 Sicherer Gebrauch

Für eine ordnungsgemäße und sichere Verwendung des Kühlschranks müssen Sie einige Vorsichtsmaßnahmen und allgemeine Empfehlungen beachten. Wenn diese Anweisungen nicht befolgt werden, akzeptieren wir keine Gewährleistungsansprüche.

Was zu tun ist, wenn Sie Gasgeruch wahrnehmen: Schließen Sie sofort das Ventil der Gasflasche, löschen Sie alle offenen Flammen, schalten Sie keine Elektrogeräte oder kein Licht an, öffnen Sie die Fenster und verlassen Sie den Raum. Nehmen Sie dann Kontakt mit der Kundendienstabteilung Ihres Landes oder Urlaubslandes auf.

Was zu tun ist, wenn Sie einen stechenden Geruch aus dem Kühlsystem wahrnehmen: Schalten Sie den Kühlschrank aus, löschen Sie alle offenen Flammen, sorgen Sie für eine ausreichende Lüftung durch die Lüftungsöffnungen, Fenster und Türen. Nehmen Sie dann Kontakt mit der Kundendienstabteilung Ihres Landes oder Urlaubslandes auf.

Dieses Gerät kann von Kindern ab einem Alter von 8 Jahren und Personen mit eingeschränkten physischen, motorischen oder geistigen Fähigkeiten oder Mängeln an Erfahrung

und Wissen benutzt werden, falls diese über die sichere Verwendung des Geräts unterrichtet wurden und mögliche Gefahrenquellen verstehen.

Passen Sie auf, dass Kinder nicht mit dem Gerät spielen oder sich darin verstecken. Kinder können eingeschlossen werden und möglicherweise ersticken. Erlauben Sie Kindern nicht ohne Beaufsichtigung das Gerät zu reinigen oder Wartungsarbeiten durchzuführen.

Wartung

- Lassen Sie den Aufbau, den Elektroanschluss, die Wartung und die regelmäßige Überprüfung des Gassystems entsprechend der Vorschriften von Thetford (www.thetford-europe.com) und der örtlichen Sicherheitsregeln durch einen qualifizierten Techniker durchführen;
- Öffnen oder beschädigen Sie das Kühlsystem auf der Rückseite Ihres Kühlschranks nicht. Das Kühlsystem steht unter Druck und enthält gesundheitsgefährdende Substanzen;
- Versuchen Sie nicht, Teile des Gassystems, des Abgaskanals oder der Elektrokomponenten selbst zu reparieren. Die Reparaturen dürfen nur durch einen qualifizierten Techniker erfolgen. Nehmen Sie bitte Kontakt mit der Kundendienstabteilung auf, um weitere Unterstützung und Adressen zu erhalten;
- Schalten Sie Ihren Kühlschrank vor der Durchführung jedweder Wartungs- oder Reinigungsarbeiten an Ihrem Kühlschrank aus;
- Setzen Sie den Kühlschrank niemals Regen aus.

Gasbenutzung

- Der Kühlschrank läuft nur mit Flüssiggas (Propan, Butan oder einer Mischung von diesen beiden). Er läuft nicht mit Erdgas oder Kohlendioxid;
- Verwenden Sie nur Gas, das auf dem Typenschild im Innern des Kühlschranks angegeben ist;
- Bei Verwendung von Autogas (LPG) muss ein Filter verwendet werden. Der Filter muss von einem qualifizierten Techniker eingebaut werden;
- Überprüfen Sie, ob die Ausführung und der Standort der Gasflasche die neuesten technischen Bestimmungen erfüllen;
- Wechseln Sie die Gasflasche an der frischen Luft und außerhalb der Reichweite aller möglichen Zündquellen;
- Versperren Sie die Lüftungsöffnungen am Ort der Lagerung der Gasflasche nicht;
- Halten Sie brennbares Material vom Kühlschrank fern;
- Verwenden Sie kein Gas zum Betrieb Ihres Kühlschranks in der Nähe von Tankstellen.

Lebensmittel

- Beachten Sie das auf der Lebensmittelverpackung aufgedruckte Mindesthaltbarkeitsdatum;
- Das Auftauen, die Reinigung oder Wartung des Kühlschranks kann die Haltbarkeit der Lebensmittel verkürzen.

3 Einschalten des Kühlschranks

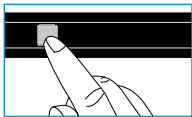

Um den Kühlschrank einzuschalten, halten Sie den Ein-/Ausschalter 1 Sekunde lang gedrückt, siehe Abbildung. Im Ein-/Ausschalter leuchtet eine Lampe grün auf.

Nach 10 Sekunden werden die Einstellungen gedimmt. Die grüne Lampe zeigt an, dass der Kühlschrank weiterhin in Betrieb ist.

Um die Einstellungen zu überprüfen, drücken Sie den Ein-/Ausschalter. Die zuletzt ausgewählten Einstellungen leuchten auf.

Um eine optimale Funktionsfähigkeit des Kühlschranks zu gewährleisten, richten Sie Ihr Fahrzeug waagrecht aus, bevor Sie den Kühlschrank betreiben.

Schalten Sie den Kühlschrank 8 Stunden, bevor Sie Lebensmittel einlagern, ein, um ein optimales Ergebnis zu erhalten.

Wir empfehlen, das Innere des Kühlschranks ordnungsgemäß zu reinigen, bevor Sie den Kühlschrank verwenden.

4 Auswahl der Energiequelle



Drücken Sie nach dem Einschalten des Kühlschranks die Kühlstufentaste mehrere Male, siehe Abbildung.

Drücken Sie sie, bis Sie die gewünschte Quelle ausgewählt haben.

Quellen

A Automatik

Der Kühlschrank wählt automatisch die beste verfügbare Quelle aus (in der Reihenfolge: Stromnetz, Batterie, Gas)

230 V

Der Kühlschrank wird über das Stromnetz betrieben.

12 V

Der Kühlschrank wird über die Batterie Ihres Fahrzeugs betrieben.

Gas

Der Kühlschrank wird über den Gasanschluss einer Gasflasche betrieben.

Wenn Sie den Kühlschrank auf die automatische Quellauswahl einstellen, zeigt das Bedienfeld zwei Quellsymbole an; A und die beste verfügbare Quelle.

Wenn Sie die 'Automatik'-Funktion Ihres Kühlschranks ausgewählt haben, jedoch keine Quelle verfügbar ist, blinkt eine Lampe im Ein-/Ausschalter rot.

Verwenden Sie stets den Gasanschluss oder die Netzspannung, um den Kühlschrank in Betrieb zu nehmen und zu kühlen. Der Betrieb mit 12 V ist nur dann wirksam, wenn der Motor des Fahrzeugs läuft.

Die Leistungsfähigkeit des Kühlschranks ist, wenn er mit 12 V betrieben wird, von der Dicke und Länge der Elektroleitung und dem Gesamtaufbau des Fahrzeugs abhängig.

Um eine optimale Leistung zu sichern, deaktivieren Sie das Start-/Stoppsystem an Ihrem Fahrzeug, falls vorhanden.

Wenn Sie Gas gewählt haben, sollte die Flamme innerhalb von 30 Sekunden gezündet werden. Wenn die Inbetriebnahme fehlschlägt, schalten Sie den Kühlschrank aus und wieder ein und wählen Sie die Quelle Gas erneut.

Aus Sicherheitsgründen kann die Gasflamme nach Fahrstop, erst nach 15 Minuten gezündet werden.

Bei einer Höhe ab etwa 1000 m über dem Meeresspiegel können Probleme physikalischer Art bei der Verwendung von Gas auftreten. Das bedeutet nicht, dass der Kühlschrank nicht ordnungsgemäß funktioniert.

5 Auswahl der Kühlstufe



Drücken Sie nach dem Einschalten des Kühlschranks die Kühlstufentaste mehrere Male, siehe Abbildung.

Drücken Sie sie, bis Sie die gewünschte Stufe ausgewählt haben.

Niedrigste Kühlstufe Höchste Kühlstufe

Ihr Kühlschrank erfüllt die Anforderungen der Klimaklasse SN entsprechend der Norm EN ISO 15502:2005 bei einer Raumtemperatur von 10 °C bis 32 °C.

Wir empfehlen Ihnen, den Kühlschrank bei einer Umgebungstemperatur zwischen 15 °C und 25 °C auf die Kühlstufe 3 zu stellen. Bei einer höheren Temperatur brauchen Sie eine höhere Kühlstufe, bei einer niedrigeren Temperatur eine niedrigere Kühlstufe.

Zur Verbesserung der Kühlleistung Ihres Kühlschranks bei hohen Temperaturen empfiehlt Thetford die Verwendung des Ventilator-Bausatzes. Er hilft, die warme Luft schneller den Lüftungsöffnungen zuzuführen. Der Ventilator-Bausatz ist für alle Thetford-Kühlschränke verwendbar.

6 Kontrolle optionaler Extras

Anti-Kondensation

beim Kühlschrank Modell B & C1 vorhanden

Um das Beschlagen des Bedienfeldes zu verhindern, ist die Anti-Kondensationsfunktion automatisch eingeschaltet (kein Symbol sichtbar). Schalten Sie diese Funktion nur aus, wenn wenig Energie vorhanden ist.



Drücken Sie die Anti-Kondensationstaste. Das Symbol auf dem Bedienfeld leuchtet auf.

7 Benutzung des Kühlfachs

Sie können den Kühlschrank nach Ihren Wünschen einstellen, indem Sie die Ablagefächer und Türkästen in der Höhe verstellen.

Überprüfen Sie nach der Verstellung der Ablagefächer und Türkästen, ob sich die Tür noch ordnungsgemäß schließen lässt.

Verstellung der Ablagefächer

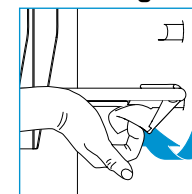

Drehen Sie die Kunststoffschelle des Ablagegitters nach oben, wie abgebildet. Heben Sie diese Seite etwas an und bewegen Sie das Ablagegitter zur gewünschten Position.

Legen Sie zunächst die linke Seite des Ablagegitters ohne die Kunststoffschelle an die Kühlschrankwand, legen Sie anschließend die andere Seite in die entsprechende Nut. Drehen Sie die Kunststoffschelle nach unten. Ihr Ablagefach ist wieder sicher befestigt.

Verstellung der Türkästen

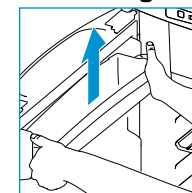

Drücken Sie einen Türkasten mit beiden Händen aus seiner Verankerung, siehe Abbildung. Verstellen Sie diesen Türkasten auf die gewünschte Position und drücken Sie ihn wieder in die Verankerung. Der Türkasten ist wieder sicher befestigt.

Verwendung des Ausziehfachs

für Kühlschrankmodell C1 und C2

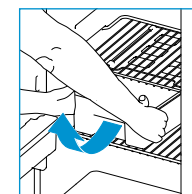

Sie können das Ausziehfach als Fach für all Ihre Lebensmittel für das Frühstück oder Mittagessen verwenden. Ziehen Sie das ganze Fach heraus und stellen Sie es direkt auf den Tisch.

Um das Ausziehfach herauszunehmen, ziehen Sie das Fach bis zum Anschlag. Heben Sie anschließend das Fach vorn hoch, wie abgebildet. Das Fach kann jetzt herausgenommen werden.

Verwendung des Schubfachs

für Kühlschrankmodell C1 und C2

Das Schubfach ist speziell für Flaschen, Dosen und Gemüse konzipiert.

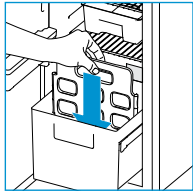

Um das Schubfach in zwei Bereiche zu unterteilen, nehmen Sie den Flaschenhalter von hinten heraus und setzen Sie ihn zurück in die gewünschte Kerbe ein, wie abgebildet.

⚠ Die maximale Aufbewahrungskapazität des Schubfachs beträgt 15 kg.

Einlagerung der Lebensmittel

Nach einer Kühldauer von mindestens 8 Stunden können Lebensmittel in den Kühlschrank eingelagert werden. Um eine optimale Leistungsfähigkeit des Kühlschranks zu gewährleisten, dürfen Sie die Kühlrippen nicht vollständig mit Lebensmitteln abdecken. Überprüfen Sie, ob die Luft dennoch um die Kühlrippen zirkulieren kann.

⚠ Um die Eisbildung in Ihrem Kühlschrank zu vermeiden, verschließen Sie stets flüssige Produkte, lassen Sie warme Produkte stets abkühlen, bevor Sie sie in den Kühlschrank stellen, und öffnen Sie die Tür nicht länger als notwendig.

👉 Um die Abkühlzeit zu verringern, lagern Sie stets vorgekühlte Lebensmittel in den Kühlschrank ein.

👉 Um das Austrocknen der Lebensmittel oder Gerüche in Ihrem Kühlschrank zu vermeiden, lagern Sie die Lebensmittel stets getrennt und in geschlossenen Behältern ein.

8 Benutzung des Gefrierfachs

Sie können das Gefrierfach verwenden, um bereits eingefrorene Lebensmittel im gefrorenen Zustand zu halten oder Eiswürfel mit der beiliegenden Thetford Eiswürfelschale herzustellen.

⚠ Legen Sie niemals kohlenstoffhaltige Getränke in das Gefrierfach.

⚠ Wenn der Kühlschrank für einen längeren Zeitraum bei einer Fahrzeuginnentemperatur unterhalb von 10 °C betrieben wird, kann eine konstante Regulierung der Temperatur im Gefrierfach nicht garantiert werden. Die Temperatur kann ansteigen und die Lebensmittel im Gefrierfach können auftauen.

Herstellung von Eiswürfeln

Füllen Sie 2/3 der Eiswürfelschale mit Wasser und legen Sie die Schale in das Gefrierfach. Verwenden Sie dazu stets nur Trinkwasser.

⚠ Essen Sie niemals Eiswürfel oder Eis am Stiel direkt aus dem Gefrierfach. Das kann Brandwunden verursachen.

👉 Um den Vorgang zu beschleunigen, stellen Sie Eiswürfel über Nacht her, wenn der Kühlschrank eine höhere Leistungsfähigkeit aufweist. Legen Sie die Eiswürfelschale in ein leeres Gefrierfach auf die Unter- und Rückseite.

9 Während der Fahrt

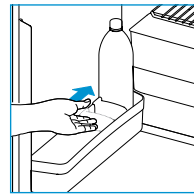

Stellen Sie sicher, dass sich alle Produkte in Ihrem Kühlschrank während der Fahrt nicht verschieben können. Sichern Sie die Flaschen in der Tür und dem Schubfach mit der Flaschenhalterung und sichern Sie alle Lebensmittel in den Ablagefächern.

⚠ In Europa ist das Betreiben Ihres Kühlschranks während der Fahrt nur erlaubt, wenn ein Gassystem mit Unterbrechungsschutz installiert ist und die vor Ort geltenden Vorschriften eingehalten werden.

👉 Wegen der Vielfalt der Umgebungsbedingungen während der Fahrt kann ein ordnungsgemäßes Verhalten mit Gas nicht garantiert werden. Deshalb empfiehlt Thetford, Ihren Kühlschrank während der Fahrt nicht mit Gas zu betreiben.

Türschloss

Wenn Sie den Kühlschrank schließen und gegen die Tür des Kühlschranks drücken, verriegelt die Tür automatisch. Dieses Türschloss sichert außerdem die Tür während der Fahrt.

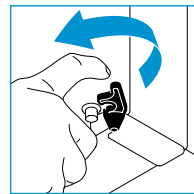

Einige Modelle verfügen über ein zusätzliches Sicherheitsschloss an der Unterseite des Kühlschranks. Sorgen Sie dafür, dass sich die Tür während der Fahrt nicht öffnet, schieben Sie das schwarze Sicherheitsschloss über den Stift an der Tür.

⚠ Lassen Sie Kinder nicht am Kühlschrank spielen oder sich in ihm verstecken. Die Kinder können eingeschlossen werden und möglicherweise ersticken.

10 Winterbenutzung

Wenn Sie den Kühlschrank bei einer Außentemperatur unterhalb von 10 °C betreiben wollen, bringen Sie eine Winterabdeckung an, siehe Abbildung.

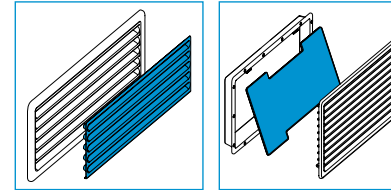

Diese Abdeckung schützt Ihren Kühlschrank gegen zu kalte Luft und sorgt dafür, dass der Kühlschrank weiterhin bestens funktioniert.

Vergessen Sie nicht, die Winterabdeckung wieder abzunehmen, sobald die Temperatur 10 °C übersteigt.

11 Reinigung

Es ist wichtig, den Kühlschrank regelmäßig zu reinigen, um eine optimale Leistungsfähigkeit zu erzielen. Entfernen Sie zunächst die Ablagefächer, Türablagefächer, das Ausziehfach und das Schubfach. Reinigen Sie anschließend diese Teile und das Innere des Kühlschranks mit einem weichen Tuch und einem milden Haushaltsreiniger. Verwenden Sie ein feuchtes, weiches Tuch für das Äußere des Kühlschranks. Vergewissern Sie sich, dass die Lüftungsöffnungen außen am Fahrzeug stets staubdicht sind.

Ausbau des Ausziehfachsystems

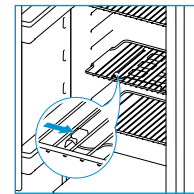

Öffnen Sie zum Entfernen des Ausziehfachsystems für die **Kühlschrankmodelle C1 und C2** die Kühlschranktür vollständig und nehmen Sie das Ausziehfach heraus. Schieben Sie anschließend das Schienensystem nach rechts, wie in der Abbildung dargestellt. Das Ausziehfachsystem kann jetzt frei herausgenommen werden. Setzen Sie das System nach der Reinigung wieder in umgekehrter Reihenfolge zusammen.

Vergewissern Sie sich, dass das Ausziehfachsystem wieder einrastet.

Schubfach herausnehmen

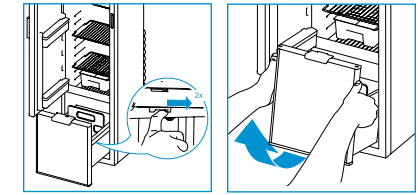

Ziehen Sie zum Entfernen des Schubfachs für das **Kühlschrankmodell C1** das Schubfach bis zum Anschlag heraus und drücken Sie es etwas zurück. Schieben Sie anschließend die Führungsverriegelungen nach hinten, wie abgebildet. Ziehen Sie das Schubfach nach vorn und heben Sie die Räder über die Kurven an. Das Schubfach kann jetzt frei herausgenommen werden. Ziehen Sie nach der Reinigung die Führungen zurück, bis Sie wieder einrasten und legen Sie dann das Schubfach wieder in umgekehrter Reihenfolge ein.

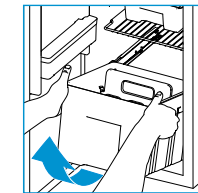

Öffnen Sie zum Entfernen des Schubfachs für das **Kühlschrankmodell C2** die Kühlschranktür vollständig und ziehen Sie das Schubfach bis zum Anschlag heraus. Heben Sie das Fach anschließend vorn an, wie abgebildet. Das Schubfach kann jetzt frei entfernt werden. Legen Sie das Schubfach nach der Reinigung in umgekehrter Reihenfolge zurück.

⚠ Reinigen Sie Ihren Kühlschrank nicht mit Seife oder aggressiven, ätzenden oder kohlesauren Reinigungsmitteln.

⚠ Die losen Teile des Kühlschranks sind nicht für den Geschirrspüler geeignet.

⚠ Wasser, das durch die Lüftungsöffnungen eindringt, kann Ihren Kühlschrank beschädigen. Bringen Sie deshalb die Winterabdeckungen an, bevor Sie Ihr Fahrzeug waschen.

12 Ausschalten des Kühlschranks

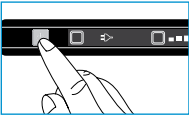

Vor dem Auftauen des Kühlschranks oder Abstellen Ihres Fahrzeugs schalten Sie den Kühlschrank aus. Halten Sie die Ein-/Ausschalter 2 Sekunden lang gedrückt, siehe Abbildung, um den Kühlschrank auszuschalten. Alle Lampen erlöschen.

13 Abtauen

Eine Eisschicht auf den Kühlrippen senkt die Kühlfähigkeit und Langlebigkeit Ihres Kühlschranks. Deshalb verfügt Ihr Kühlschrank über ein automatisches Abtausystem, das die Eisbildung vermeidet.

Ungeachtet dieses Systems können Sie Ihren Kühlschrank im Bedarfsfall auch manuell abtauen. Entnehmen Sie alle Lebensmittel, wickeln Sie sie in Zeitungspapier ein und legen Sie sie an einen kühlen Ort oder in eine Kühltasche. Öffnen Sie dann alle Türen. Legen Sie trockene Handtücher in den Kühlschrank, um das übrig gebliebene Wasser aufzufangen. Wenn der Kühlschrank abgetaut ist, trocknen Sie das Innere sorgfältig.

⚠ Versuchen Sie nicht, den Abtauvorgang zu beschleunigen, indem Sie die Eisschicht mit Kraft oder scharfen Gegenständen entfernen oder einen Haartrockner verwenden.

14 Lagerung

Wenn Sie beabsichtigen, Ihren Kühlschrank für einen langen Zeitraum nicht zu benutzen, ist es wichtig, den gesamten Kühlschrank völlig zu leeren, abzutauen und zu reinigen. Bringen Sie dann die Winterabdeckung an den Lüftungsöffnungen an, um Ihren Kühlschrank während der Lagerung zu schützen.

Lassen Sie die Kühlschranktür sowie die Gefrierfachtür während der Lagerung offen, um Gerüche und Schimmel im Kühlschrank zu vermeiden. Die Türen sind mit einer Arretierung zur Belüftungsposition ausgestattet.

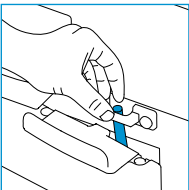

Drehen Sie für Modell A und Modell B die Arretierung zur Belüftung und sichern Sie es mit einem Riegel, wie in der Abbildung dargestellt.

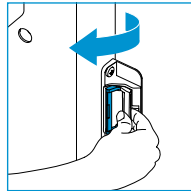

die Tür noch etwas geöffnet ist.

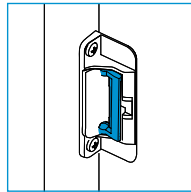

Öffnen Sie für Modell C1 und Modell C2 zunächst die Tür und Arretieren zur Belüftung, wie abgebildet. Schließen Sie anschließend die Tür, bis Sie das erste Klickgeräusch hören. Vergewissern Sie sich, dass

die Tür noch etwas geöffnet ist. Wenn Sie den Kühlschrank nach Arretieren zur Belüftung verwenden, müssen Sie stets die Arretierung zu Belüftung in seine Ausgangsposition zurückdrehen.

⚠ Achten Sie darauf, dass die Gashähne der Gasflasche während der Lagerung fest verschlossen sind.

⚠ Wasser, das durch die Lüftungsöffnungen eindringt, kann Ihren Kühlschrank beschädigen. Bringen Sie deshalb die Winterabdeckungen an, bevor Sie Ihr Fahrzeug waschen.

15 Entsorgung

Ihr Kühlschrank wurde aus qualitativ hochwertigen Materialien und Bestandteilen entwickelt und hergestellt, die recycelt werden können und wiederverwendbar sind. Das Kühlsystem enthält Ammoniak als Kältemittel und ozonunschädliches Cyclopentan als Treibmittel im Schaumstoff.

Wenn Ihr Kühlschrank das Ende seiner Nutzungsdauer erreicht hat, entsorgen sie das Produkt nach den örtlichen Richtlinien. Entsorgen Sie den Kühlschrank nicht gemeinsam mit den normalen Haushaltsabfällen. Die ordnungsgemäße Entsorgung Ihres Altgerätes hilft, die potentiellen negativen Auswirkungen auf die Umwelt und die menschliche Gesundheit zu verhüten.

16 Fragen?

Wenn Sie weiterführende Informationen benötigen oder irgendwelche Fragen zu Ihrem Kühlschrank haben, besuchen Sie bitte unsere Webseite www.thetford-europe.com. Die Kundendienstabteilung Ihres Landes oder Urlaubslandes beantwortet ebenfalls gern Ihre Fragen (die Adressen finden Sie auf der Rückseite).

Um Ihnen einen fachgerechten und wirkungsvollen Kundendienst bieten zu können, sollten Sie alle relevanten Produktinformationen bereithalten (siehe Seite 211).

Fehlerbehebung

Im Falle eines Problems kann ein Fehlercode auf dem Bedienfeld erscheinen. Wenn die Fehlercodes 1, 2, 4, 5, 8, 9, 12 oder 13 sichtbar sind, schalten Sie den Kühlschrank aus und dann wieder ein. Falls das Problem weiterhin besteht, wenden Sie sich bitte direkt an Ihren Händler oder ein Thetford-Kundendienstzentrum.

Bei den Fehlercodes unten lesen Sie zuerst die entsprechenden Anweisungen. Wenn das Problem dadurch nicht behoben werden kann, nehmen Sie Kontakt mit Ihrem Händler oder einem Thetford-Kundendienstzentrum auf.

🔧 3 **Der Kühlschrank arbeitet nicht mit Gas:**
Überprüfen Sie, ob die Flasche nicht leer ist
• Überprüfen Sie, ob das Ventil der Gasflasche und alle Absperrventile geöffnet sind
• Schalten Sie den Kühlschrank aus und wieder ein
• Versuchen Sie, den Kühlschrank mit einer anderen Energiequelle zu betreiben

🔧 6 **Der Kühlschrank arbeitet nicht mit 12 V:**
Achten Sie darauf, dass der Motor läuft
• Versuchen Sie, den Kühlschrank mit einer anderen Energiequelle zu betreiben

🔧 7 **Der Kühlschrank arbeitet nicht mit 12 V:**
Achten Sie darauf, dass der Motor läuft
• Versuchen Sie, den Kühlschrank mit einer anderen Energiequelle zu betreiben

🔧 8 **Der Kühlschrank arbeitet nicht mit 230 V:**
Überprüfen Sie, ob das Stromnetz verfügbar ist
• Versuchen Sie, den Kühlschrank mit einer anderen Energiequelle zu betreiben

🔧 11 **Der Kühlschrank arbeitet nicht im AUTOMATIK-Modus:** Überprüfen Sie, ob die Quellen verfügbar sind • Versuchen Sie, den Kühlschrank manuell mit einer Energiequelle zu betreiben

🔧 12 **Alle Symbole des Bedienfeldes leuchten auf:** Warten Sie einige Sekunden, bis der Kühlschrank den Betrieb normal aufnimmt.
Häufig gestellte Fragen

Was kann ich tun, wenn der Kühlschrank den Betrieb nicht aufnimmt? Überprüfen Sie, ob Sie den Kühlschrank entsprechend der Anweisungen einschalten können, ob das Fahrzeug waagrecht steht oder ob eine Energiequelle zur Verfügung steht, mit der der Kühlschrank betrieben werden kann. Wenn nichts davon das Problem löst, nehmen Sie bitte Kontakt mit Ihrem Händler oder einem Thetford-Kundendienstzentrum auf.

Der Kühlschrank weist nur eine unbefriedigende Kühlleistung auf, was kann ich tun? Überprüfen Sie, ob die Entlüftungsöffnungen abgedeckt sind oder von außen blockiert sind und nehmen Sie falls vorhanden das Mückennetz ab. Überprüfen Sie ob der Kühlschrank waagrecht steht, ob Sie die höchste Kühlstufe ausgewählt haben, ob sich die Tür des Kühlschranks noch ordnungsgemäß schließen lässt oder ob sich nicht zu viel Eis auf den Kühlrippen befindet. Wenn nichts davon das Problem löst, nehmen Sie bitte Kontakt mit Ihrem Händler oder einem Thetford-Kundendienstzentrum auf.

Alle Lampen des Bedienfeldes blinken, was soll ich tun? Schalten Sie den Kühlschrank aus und wieder ein. Ist das Problem noch nicht behoben, wenden Sie sich bitte an Ihren Händler oder ein Thetford-Kundendienstzentrum.

Meinem Kühlschrank ist keine Winterabdeckung beigelegt, ist das in Ordnung?
Die Winterabdeckung ist ein Zubehörteil Ihres Kühlschranks, das Sie bei Ihrem Händler erwerben können.

Ersatzteile

Original-Thetford-Ersatzteile erhalten Sie bei Ihrem Händler oder einem autorisierten Thetford-Kundendienstzentrum.

17 Garantie

Thetford BV biedt den Endkunden seiner Produkte eine dreijährige Garantie. Bei einer Fehlfunktion während der Garantiezeit wird Thetford das Produkt nach eigenem Ermessen ersetzen oder reparieren. In diesem Fall werden die Kosten für den Ersatz, die Arbeitskosten für den Ersatz defekter Teile und/oder die Kosten für die Teile selbst von Thetford getragen.

1. Wenn der Nutzer einen Anspruch auf diese Garantie geltend machen will, muss dieser das Produkt zu seinem Händler oder einem autorisierten Thetford-Kundendienstzentrum bringen (www.thetford-europe.com). Der Anspruch wird dort geprüft.
2. Teile, die bei der Reparatur auf Garantie ersetzt werden, sind Eigentum von Thetford.
3. Diese Garantie berührt nicht die Ansprüche aus geltenden Gesetzen zum Verbraucherschutz.
4. Diese Garantie gilt nicht, wenn das Produkt für kommerzielle Zwecke bestimmt ist oder zu solchen benutzt wird / wurde.
5. Garantieansprüche, die unter eine der folgenden Kategorien fallen, werden nicht anerkannt:
 - das Produkt wurde unsachgemäß benutzt oder die Anweisungen im Handbuch wurden nicht befolgt;
 - das Produkt wurde nicht den Anweisungen entsprechend eingebaut;
 - das Produkt wurde verändert;
 - das Produkt wurde von einem nicht autorisierten Thetford-Kundendienstzentrum repariert;
 - der Produktcode oder die Seriennummer wurde geändert, beschädigt oder entfernt;
 - das Produkt wurde durch Einflüsse beschädigt, die nicht vom normalen Gebrauch des Produkts herrühren.
6. Die Garantie wird nur für Thetford-Kühlschränke gewährt, die in einem Wohnwagen oder Wohnmobil eingebaut sind.

Thetford haftet nicht für Verluste und/oder Schäden, welche direkt oder indirekt aus der Benutzung des Kühlschranks entstehen.

Thetford haftet nicht für Druckfehler und behält sich das Recht zu Änderungen an den Produktdaten ohne vorherige Ankündigung vor.

NL • INSTRUCTIES VOOR GEBRUIK

N3000-A serie met touchscreen

model A

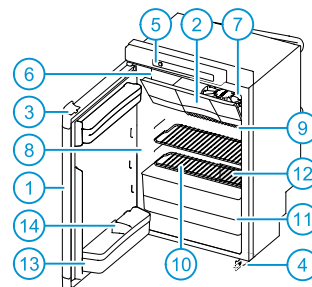

model B

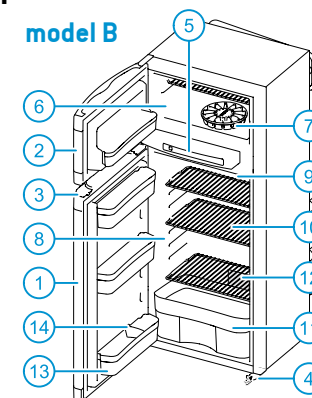

model C1

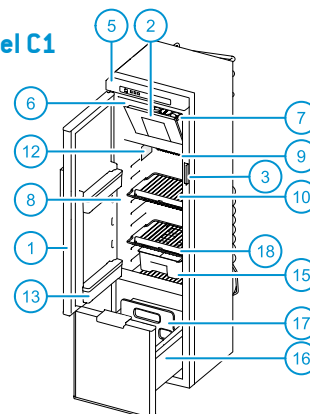

model C2

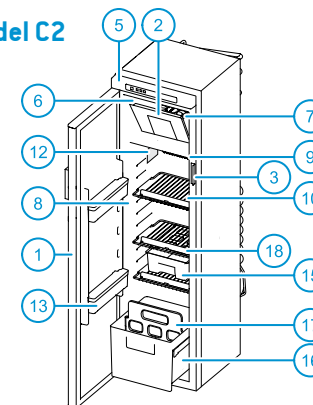

Bedieningspaneel met touchscreen

(N3000-E serie met LED-bedieningspaneel → p. 55)

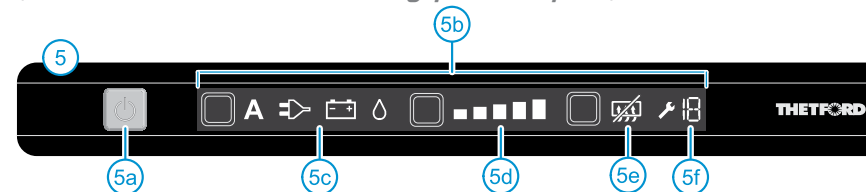

De belangrijkste onderdelen

- 1 Koelkastdeur • 2 Vriezerdeur • 3 Deurvergrendeling • 4 Vergrendelingschuif (niet beschikbaar op alle koelkasten) • 5 Bedieningspaneel LCD • 5a Aan/uit-knop • 5b Touchscreen • 5c Energiebronnen • 5d Koelniveau-indicatoren • 5e 'Anti-condens' (alleen voor model B) • 5f Foutmeldingindicatie
- 6 Vriesvak • 7 Bakje voor ijsblokjes • 8 Koelvak • 9 Koelrooster • 10 Verstelbare opslagrekken
- 11 Groentelade • 12 Typeplaatje • 13 Deurbakken • 14 Flessenschuif • 15 Uitschuifbare ontbijtlade (optioneel voor modellen C1 en C2) • 16 Lade voor flessen en groenten • 17 Flessenhouder voor lade • 18 Shelf food retainer

1 Inleiding

Deze Thetford koelkast is speciaal ontwikkeld voor caravans en campers. Hij is gebruiksvriendelijk, voldoet aan hoge kwaliteitsnormen en geeft u elk mogelijk gemak tijdens vakanties en korte reizen. Wij adviseren u de handleiding te lezen voor gebruik. Niet alle delen van deze handleiding zijn relevant voor elk model. Zorg ervoor dat u die delen van de handleiding volledig leest die relevant zijn voor uw koelkast. Bewaar deze handleiding op een veilige plaats mocht u deze nodig hebben.

Surf voor de laatste versie van de handleiding naar www.thetford-europe.com

Gebruikte symbolen



Tip



Waarschuwing (risico op productschade of lichamelijk letsel)

2 Veilig gebruiken

Om deze koelkast veilig en correct te gebruiken, dient u een aantal voorzorgsmaatregelen en aanbevelingen in acht te nemen. Als deze niet opgevolgd zijn, wordt garantieaanspraak niet geaccepteerd.



Wat te doen als u gas ruikt: sluit direct de afsluiter van de gasfles, doof open vuur, schakel geen elektrische apparaten of verlichting in, open de ramen en verlaat de ruimte. Neem dan contact op met de klantenservice in uw land of het land waarin u op vakantie bent.



Wat te doen als u een scherpe geur bij het koelsysteem ruikt: schakel de koelkast uit, doof al het open vuur en zorg dat de ventilatieroosters, ramen en deuren open zijn. Neem dan contact op met de klantenservice in uw land of het land waarin u op vakantie bent.



Dit apparaat mag gebruikt worden door kinderen van 8 jaar en ouder, en personen met fysieke, zintuiglijke of mentale beperkingen, of met gebrek aan ervaring en kennis, indien er instructie of toezicht is op het gebruik van het apparaat op een veilige wijze, en wanneer zij de gevaren van het apparaat begrijpen.



Laat niet toe dat kinderen spelen met, of zich verstoppen in dit apparaat. Kinderen kunnen

bekneld raken en mogelijk stikken. Laat niet toe dat kinderen het apparaat schoonmaken of onderhoud uitvoeren zonder toezicht.

Onderhoud

- Zorg ervoor dat de installatie, de elektrische aansluiting, het onderhoud en de periodieke inspectie van het gassysteem door een gekwalificeerd technicus wordt verricht, volgens de aanwijzingen van Thetford (www.thetford-europe.com) en de plaatselijke veiligheidsvoorschriften;
- Open of beschadig nooit het koelsysteem aan de achterkant van uw koelkast. Het koelsysteem staat onder druk en bevat stoffen die schadelijk zijn voor de gezondheid;
- Voer nooit zelf reparaties uit aan gasonderdelen, de verbrandingsgasafvoer en elektrische onderdelen. Dit mag alleen worden verricht door een gekwalificeerde partij. Neem hiervoor contact op met de klantenservice;
- Schakel de koelkast volledig uit voor er onderhouds- of schoonmaakactiviteiten aan de koelkast worden uitgevoerd;
- De koelkast mag niet aan regen worden blootgesteld.

Gebruik op gas

- De koelkast werkt alleen op vloeibaar gas (butaan, propaan of een mix van beide) en niet op aardgas of steenkoolgas;
- Gebruik alleen gas, zoals het typeplaatje in de koelkast beschrijft;
- Er moet een filter worden gebruikt bij gebruik van LPG (Liquefied Petroleum Gas). Het filter moet worden gemonteerd door een gekwalificeerde monteur;
- Zorg ervoor dat het type en de positie van de gasfles overeenkomt met de meest recente technische regelgeving;
- Wissel de gasfles in de open lucht en buiten bereik van enige ontstekingsbron;
- Sluit de ventilatieopeningen van de opslagplaats van de gasfles niet af;
- Houd brandbaar materiaal buiten bereik van de koelkast;
- Laat uw koelkast nooit op gas werken in de buurt van benzinstations.

Levensmiddelen

- Respecteer de uiterste houdbaarheidsdatum die op de verpakking van het levensmiddel staat;
- Ontdooien, reinigen of onderhoud van de koelkast kan de houdbaarheid van levensmiddelen verkorten.

3 Koelkast aanzetten

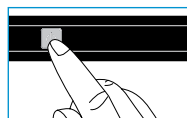

Druk de aan/uit-knop in, zoals afgebeeld en houd deze 1 seconde vast om de koelkast aan te zetten. Bij normaal functioneren zal de aan/uit-knop groen oplichten.

Na 10 seconden dimmen de instellingen. Het groene lampje geeft aan dat uw koelkast nog in werking is.

Om de instellingen te controleren, drukt u de aan/uit-knop in. De laatst geselecteerde instellingen lichten op.



Voor optimale werking van uw koelkast, zet u voor het aanzetten uw voertuig waterpas.



Voor een optimale werking, schakelt u tenminste 8 uur vòòr het plaatsen van de levensmiddelen de koelkast in.



Wij raden u aan de koelkast van binnen eerst goed schoon te maken, voordat u deze in gebruik neemt.

4 Energiebron selecteren

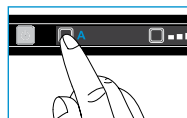

Druk na aanzetten van de koelkast een aantal keer op de selectieknop voor energiebronnen, zoals afgebeeld. Druk tot u de gewenste energiebron heeft geselecteerd.

Energiebronnen



Auto

De koelkast kiest automatisch de best beschikbare energiebron (in volgorde: 230V, 12V, gas)



230V

De koelkast werkt op netspanning.



12V

De koelkast werkt op de accu van uw auto of camper.



Gas

De koelkast werkt op de gasaansluiting van een gasfles.

Als u de koelkast op de automatische bronselectie instelt, dan toont het bedieningspaneel twee bronsymbolen; de A en de best beschikbare bron.

Als de koelkast op 'auto' staat, maar er geen enkele energiebron beschikbaar is, gaat de aan/uit-knop rood knipperen.

Gebruik voor opstarten en koelen altijd de gasaansluiting of netspanning. Werking op 12V is alleen effectief als de motor van uw voertuig loopt.

Op 12V is de werking van de koelkast afhankelijk van de dikte en lengte van de bekabeling en de algehele installatie van uw caravan of camper.



Om optimale prestaties te verzekeren, deactiveer het start/stop-systeem op uw voertuig als dit aanwezig is.

Als u gas selecteert, moet de vlam binnen 30 seconden uitsteken. Zet, als dit niet gebeurt, de koelkast uit en nogmaals aan en selecteer opnieuw het gas.

Om veiligheidsredenen is het niet mogelijk om de vlam aan te steken binnen 15 minuten na het rijden.

Bij het ontsteken van gas boven 1000m boven zeeniveau kunnen storingen optreden. Dit heeft een fysieke oorzaak; het betekent niet dat uw koelkast niet meer functioneert.

5 Koelniveau instellen

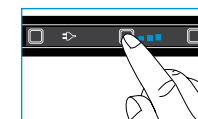

Druk na aanzetten van de koelkast een aantal keer op de selectieknop voor koelniveaus, zoals afgebeeld. Druk tot u het gewenste koelniveau heeft geselecteerd.

Laagste koelniveau  Hoogste koelniveau

Uw koelkast voldoet aan de eisen voor klimaatklasse SN volgens EN ISO 15502:2005 bij een omgevingstemperatuur tussen 10 °C en 32 °C.



Bij een omgevingstemperatuur tussen 15°C en 25°C adviseert Thetford de koelkast in te stellen op koelniveau 3. Stel bij hogere temperaturen een hoger koelniveau in en bij lagere temperaturen een lager niveau.



Om de koelprestaties van uw koelkast bij hoge omgevingstemperaturen te verbeteren, adviseert Thetford de Ventilator Kit te installeren. Deze kit helpt de warme lucht sneller af te voeren door de ventilatieroosters. De Ventilator Kit is geschikt voor alle Thetford koelkasten.

6 Opties bedienen

Anti-condens



aanwezig op koelkastmodel B & C1

Om condensatie te voorkomen op het bedieningspaneel, staat de anti-condensfunctie automatisch ingeschakeld [geen symbool zichtbaar]. Schakel deze functie alleen uit als er weinig energie voorradig is.

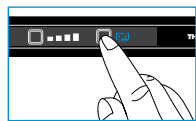

Druk op de selectieknoop voor het anti-condenssymbool. Op het display zal het volgende symbool oplichten.

7 Gebruik van het koelvak

U kunt uw koelkast naar eigen inzicht indelen door opslagrekken of deurbakjes te verplaatsen in hoogte.



Let op dat uw koelkast nog kan sluiten na het herindelen.

Opslagrekken verplaatsen

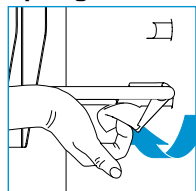

Draai de plastic klem van het opslagrek omhoog zoals afgebeeld. Til die zijde een beetje omhoog en verplaats het opslagrek naar de gewenste positie. Plaats eerst de zijde van het opslagrek zonder de plastic klem in de koelkastwand en plaats vervolgens de andere zijde in de corresponderende groef. Draai de plastic klem naar beneden. Uw opslagrek zit weer vast.

Deurbakjes verplaatsen

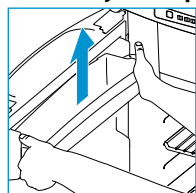

Duw een deurbakje met beide handen uit de vergrendeling omhoog, zoals afgebeeld. Plaats het bakje op een gewenste locatie terug en duw aan tot de aanslag. Het deurbakje zit weer vast.

De uitschuifbak gebruiken

voor koelkastmodellen C1 en C2

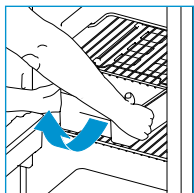

U kunt de uitschuifbak als lade voor al uw ontbijt- en lunchitems gebruiken.

Schuif de bak helemaal uit en plaats rechtstreeks op de tafel.

Om de uitschuifbak te verwijderen, trek de bak er tot aan de stop uit. Til de bak vervolgens aan de voorkant op, zoals afgebeeld. De bak kan nu worden verwijderd.

De lade gebruiken

voor koelkastmodellen C1 en C2

De lade is speciaal ontworpen voor flessen, blikjes en groenten.

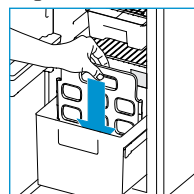

Om de lade in twee compartimenten te verdelen, haal de flessenhouder naar voren en plaats in de gewenste sleuf, zoals afgebeeld.



De maximale opslagcapaciteit van de lade is 15 kg.

Levensmiddelen plaatsen

Plaats levensmiddelen pas in de koelkast nadat de koelkast minimaal 8 uur heeft gekoeld. Voor optimale werking van uw koelkast, dek het koelrooster niet volledig af. Zorg ervoor dat lucht vrij langs het rooster kan circuleren.



Om ijsvorming in uw koelkast zoveel mogelijk te beperken, dekt u vloeibare producten altijd af, laat u warme producten eerst afkoelen voordat u ze in de koelkast plaatst en opent u de koelkast niet langer dan nodig.



Plaats alleen vooraf gekoelde levensmiddelen in de koelkast om de tijd van vooraf koelen te verminderen.



Plaats levensmiddelen in afgesloten bewaar dozen om uitdrogen van de producten en nare geurtjes in uw koelkast te voorkomen.

8 Gebruik van het vriesvak

U kunt het vriesvak gebruiken om bevroren voedsel te bewaren, of om ijsblokjes te maken met de bijgevoegde Thetford-ijsblokjesvorm.



Bewaar koolzuurhoudende dranken nooit in de vriezer.



Als de koelkast gedurende langere tijd wordt blootgesteld aan een temperatuur onder de 10°C binnen in de caravan of camper is een gelijkmatige temperatuursregeling in het vriesvak niet te garanderen. De temperatuur kan stijgen en producten in het vriesvak kunnen ontdooien.

Ijsblokjes maken

Vul het bakje voor ijsblokjes voor 2/3 deel met water en zet deze in het vriesvak. Zorg ervoor dat u uitsluitend drinkwater gebruikt.



Eet ijsblokjes of waterijsjes die net uit de vriezer komen niet direct op. Dit kan brandwonden veroorzaken.



Ijsblokjes maakt u het snelst 's nachts in een lege vriezer als de koelkast meer reservecapaciteit heeft. Plaats het bakje voor ijsblokjes zo ver mogelijk achterin op de bodem.

9 Tijdens het rijden

Zorg ervoor dat alle producten in uw koelkast tijdens het rijden niet kunnen schuiven.

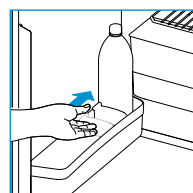

Zet de flessen vast in de deur en de lade met de flessenhouder en zet alle etenswaren op de opslagrekken.



Uw koelkast mag in Europa tijdens het rijden alleen op gas werken als er een gasinstallatie met breukbeveiliging is geïnstalleerd en de plaatselijke regelgeving wordt gerespecteerd.



Vanwege variërende buitenomstandigheden tijdens het rijden kan een goede werking op gas niet gegarandeerd worden. Daarom raadt Thetford het af uw koelkast tijdens het rijden op gas te laten werken.

Deurvergrendeling

Wanneer u de koelkastdeur sluit en goed aandrukt vergrendelt deze automatisch met een clip. Hiermee wordt de deur ook tijdens het rijden gesloten gehouden.

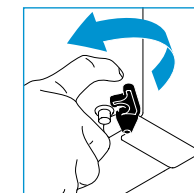

Op sommige modellen bevindt zich nog een extra vergrendeling aan de onderkant van de koelkast. Schuif deze zwarte vergrendelingsschuif over de pin aan de deur. Hierdoor zal de deur zeker niet

opengaan tijdens het rijden.



Laat kinderen nooit in de koelkast spelen of zich er in verstoppen. Hierdoor kunnen ze opgesloten raken en mogelijk stikken.

10 Gebruik in de winter

Wanneer u de koelkast gebruikt als de buitentemperatuur onder de 10°C is, installeer dan een passende winterbedekking over de ventilatieroosters, zoals afgebeeld.

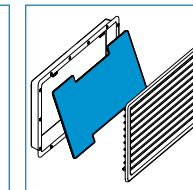
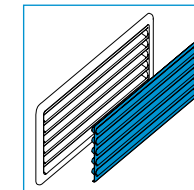

Deze bedekking beschermt uw koelkast tegen te koude lucht en zorgt ervoor dat de koelkast optimaal blijft presteren.

Zorg ervoor dat u de winterbedekking weer verwijdert als de buitentemperatuur eenmaal weer boven de 10°C komt.

11 Reinigen

Voor het goed blijven functioneren van uw koelkast is het belangrijk de koelkast regelmatig te reinigen. Verwijder eerst de rekken, deurbakjes, uitschuifbak en de lade. Reinig vervolgens die onderdelen en de binnenkant van de koelkast met een zachte doek en een mild huishoudelijk reinigingsmiddel. Neem de buitenkant van de koelkast af met een vochtige, zachte doek. Zorg er ook voor dat de ventilatieroosters aan de buitenkant van uw caravan of camper stofvrij blijven.

Verwijderen van de uitschuifbare ontbijtlade

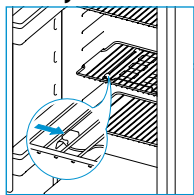

Voor het verwijderen van de uitschuifbare ontbijtlade voor de koelkastmodellen C1 en C2, open de koelkastdeur helemaal en verwijder de lade. Schuif vervolgens het railsysteem naar rechts, zoals

afgebeeld. De uitschuifbare ontbijtlade kan nu vrij verwijderd worden. Plaats na het reinigen het railsysteem en de lade terug in omgekeerde volgorde. Zorg ervoor dat het railsysteem terug op zijn plaats klikt.

Lade verwijderen

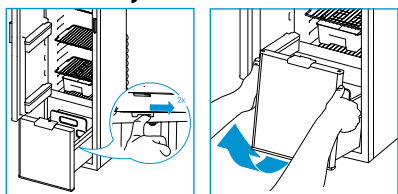

Om de lade van koelkastmodel C1 te verwijderen, trekt u aan de lade totdat deze stopt en duwt u het een klein beetje naar achteren. Druk vervolgens de geleidervergrendelingen naar achteren, zoals afgebeeld. Trek de lade verder naar voren en til de wielen over de bochten. De lade kan nu vrij verwijderd worden. Trek na het reinigen de geleiders uit totdat zij op hun plaats klikken en plaats de lade vervolgens terug in omgekeerde volgorde.

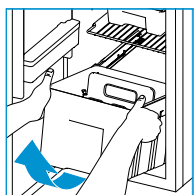

Om de lade te verwijderen voor koelkastmodel C2, open de koelkastdeur in zijn geheel en trek aan de lade totdat deze stopt. Til de lade vervolgens op aan de voorkant, zoals afgebeeld. De lade kan nu vrij

verwijderd worden. Plaats na het reinigen de lade terug in omgekeerde volgorde.

⚠ Reinig uw koelkast nooit met zeep of agressieve, bijtende of op soda gebaseerde schoonmaakmiddelen.

⚠ De losse onderdelen van de koelkast zijn niet vaatwasmachinebestendig.

⚠ Water in de ventilatieroosters kan leiden tot beschadiging van de koelkast. Plaats daarom tijdens het wassen van uw voertuig de winterbedekking over de ventilatieroosters.

12 Koelkast uitzetten



Wanneer u de koelkast wilt ontdooien of uw voertuig gereed wilt maken voor opslag, dient u vooraf de koelkast uit te zetten.

Druk de aan/uit-knop in, zoals afgebeeld, en houd deze 2 seconden vast. Alle verlichting gaat uit.

13 Ontdooien

Een ijslaag op het koelrooster vermindert de koelcapaciteit en de levensduur van uw koelkast. Daarom is uw koelkast voorzien van een automatisch ontdooisysteem. Dit systeem voorkomt ijsafzetting op het koelrooster.

Ondanks het automatische systeem, kunt u tussentijds de koelkast ook handmatig ontdooien. Verwijder alle levensmiddelen, wikkel ze strak tegen elkaar in kranten en zet ze op een koele plek of in een isolerende tas. Zet dan de deuren wijd open. Leg droge handdoeken in de koelkast om het water op te vangen. Droog de koelkast na het ontdooien goed af.

⚠ U mag het ontdooien niet versnellen door de ijslaag met kracht of scherpe voorwerpen te verwijderen of door een föhn te gebruiken.

14 Opslag

Wanneer u uw koelkast voor een langere tijd niet gaat gebruiken, is het belangrijk deze volledig te legen, te ontdooien en te reinigen. Plaats daarna de winterbedekking over het ventilatierooster ter bescherming van uw koelkast.

Om geuren en schimmel in de koelkast te voorkomen, houd de koelkastdeur, evenals de deur van het vriezercompartment, open tijdens opslag. Voor uw gemak is de koelkastdeur voorzien van een afstandhouder.

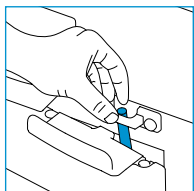

Draai de afstandhouder voor model A en model B en schuif het achter het haakje, zoals afgebeeld.

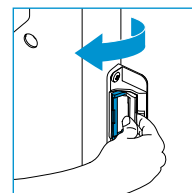

Voor model C1 en model C2 opent u eerst de deur en draait u de afstandhouder zoals afgebeeld. Sluit vervolgens de deur totdat u de eerste klik hoort. Zorg ervoor dat de deur nog steeds een beetje

open staat.

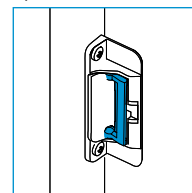

Wanneer u de koelkast gebruikt na opslag, denk er dan altijd aan de afstandhouder terug te draaien naar de oorspronkelijke positie.

⚠ Zorg ervoor dat tijdens opslag de afsluiter van de gasfles en de gaskranen dicht zijn.

⚠ Water in de ventilatieroosters kan leiden tot beschadiging van de koelkast. Plaats daarom tijdens het wassen van uw voertuig de winterbedekking over de ventilatieroosters.

15 Verwijdering

Uw koelkast is vervaardigd uit hoogwaardige materialen en onderdelen die kunnen worden gerecycled en hergebruikt. Het koelsysteem bevat ammonia als koelmiddel en ozonvriendelijk cyclopentaan als blaasmiddel van het isolatieschuim.

Als u uw oude koelkast wilt weggooien, dient u de geldende regelgeving na te leven. Informeer u bij uw gemeente hoe en waar u dit product kunt inleveren. Gooi het oude product niet samen met het huishoudelijke afval weg. Het apart inleveren van uw oude product voorkomt potentiële nadelige gevolgen voor het milieu en de gezondheid van de mens.

16 Vragen?

Als u meer informatie wenst of u heeft vragen over uw koelkast, ga dan naar onze website www.thetford-europe.com. Heeft u hierna alsnog een vraag, neem dan contact op met de klantenservice in uw land of het land waarin u op vakantie bent (zie de contactgegevens op de achterzijde).

Zorg ervoor dat u alle beschikbare productinformatie bij de hand heeft, voor snelle en efficiënte hulp (zie pagina 211).

Storingen

Een aantal problemen wordt bij uw koelkast weergegeven met een foutmeldingscode. Wanneer de code 1, 2, 4, 5, 8, 9, 12 of 13 in het bedieningspaneel verschijnt, schakel de koelkast uit en weer aan. Als het probleem blijft bestaan neem dan direct contact op met uw dealer of een Thetford Service Centre.

Lees bij de overige foutmeldingscodes eerst de onderstaande instructies. Leidt dit niet tot een oplossing, neem dan contact op met uw dealer of Thetford Service Centre.

🔧 3 De koelkast werkt niet op gas: controleer of de gasfles niet leeg is • controleer of de afsluiter van de gasfles en de onderbrekers wel geopend zijn • zet de koelkast uit en weer aan • probeer de koelkast op een andere energiebron te laten werken

🔧 6 De koelkast werkt niet op 12V: zorg ervoor dat de motor loopt • probeer de koelkast op een andere energiebron te laten werken

🔧 7 De koelkast werkt niet op 12V: zorg ervoor dat de motor loopt • probeer de koelkast op een andere energiebron te laten werken

🔧 10 De koelkast werkt niet op 230V: controleer of de netspanning beschikbaar is • probeer de koelkast op een andere energiebron te laten werken

🔧 11 De koelkast werkt niet op de 'auto' [automatische] functie: controleer of de energiebronnen beschikbaar zijn • probeer de koelkast op een andere energiebron te laten werken

🔧 18 Alle symbolen op het bedieningspaneel lichten op: wacht een paar seconden totdat de koelkast normaal aan gaat.

Veelgestelde vragen

Wat kan ik doen, als de koelkast niet start?

Controleer of u de koelkast hebt ingeschakeld volgens de instructies, of uw voertuig waterpas staat of dat er een beschikbare energiebron aanwezig is. Leidt dit niet tot een oplossing, neem dan contact op met uw dealer of Thetford Service Centre.

De koelkast koelt niet voldoende, wat kan ik doen?

Controleer of aan de buitenkant de ventilatoropeningen zijn afgedekt of geblokkeerd en verwijder de insectenhorindien aanwezig. Controleer of uw voertuig waterpas staat, of het hoogste koelniveau is geselecteerd, of de deur van de koelkast nog goed afsluit of dat er niet te veel ijs op het koelrooster vast zit. Leidt dit niet tot een oplossing, neem dan contact op met uw dealer of Thetford Service Centre.

Alle lampjes op het bedieningspaneel branden, wat moet ik doen? Schakel de koelkast uit en weer in. Als het probleem blijft bestaan, neem dan contact op met uw dealer of een Thetford Servicecentrum.

Bij mijn koelkast is geen winterbedekking aanwezig, klopt dit? De winterbedekking is een accessoire voor uw koelkast die u bij uw dealer kunt aanschaffen.

Reserveonderdelen

Originele reserveonderdelen van Thetford zijn verkrijgbaar bij uw eigen dealer en alle erkende Thetford Service Centres.

17 Garantie

Thetford BV biedt de eindgebruikers van haar producten drie jaar garantie. In geval van een defect binnen de garantieperiode zal Thetford met alle discretie het product vervangen of repareren. In dit geval zijn de kosten voor de vervanging, het arbeidsloon voor vervanging van defecte onderdelen en/of de kosten van de onderdelen voor rekening van Thetford.

1. Om aanspraak op deze garantie te kunnen maken moet de gebruiker het product naar zijn dealer of een door Thetford erkend Service Centre brengen (www.thetford-europe.com). Hier zal de claim worden beoordeeld.

2. Onderdelen die onder garantie worden vervangen, worden eigendom van Thetford.

3. De geldende consumentenwetgeving wordt door deze garantie onverlet gelaten.

4. Deze garantie is niet van toepassing op producten die voor commerciële doeleinden gebruikt worden of zijn.

5. Iedere garantieaanspraak in één van onderstaande gevallen wordt niet geaccepteerd als: • het product oneigenlijk gebruikt is of de instructies in de handleiding niet gevolgd zijn; • het product niet volgens de instructies geïnstalleerd is; • er veranderingen aan het product aangebracht zijn; • het product gerepareerd is door een Service Centre dat niet door Thetford is erkend; • de productcode of het serienummer veranderd is; • er schade aan het product ontstaan is door oorzaken buiten het normale gebruik van het product.

6. De garantie is uitsluitend geldig voor Thetford-koelkasten die ingebouwd zijn in een caravan of camper.

Thetford is niet aansprakelijk voor ieder verlies en/of schade direct of indirect voortkomend uit het gebruik van de koelkast.

Thetford is niet aansprakelijk voor druk- en zetfouten en behoudt zich het recht voor de productspecificaties te wijzigen zonder kennisgeving.

IT • ISTRUZIONI PER L'USO

Serie N3000-A con touchscreen

modello A

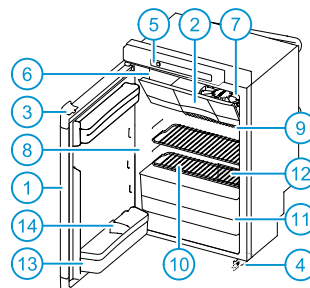

modello B

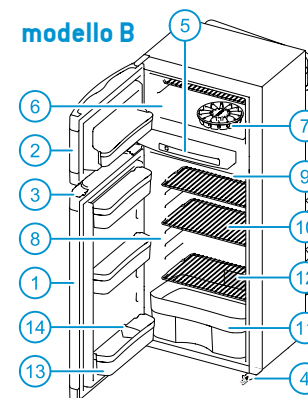

modello C1

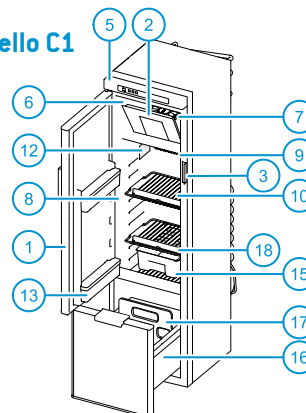

modello C2

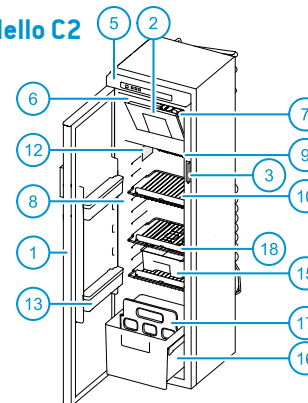

Pannello di controllo con touchscreen

(Serie N3000-E con pannello di controllo LED → p. 64)

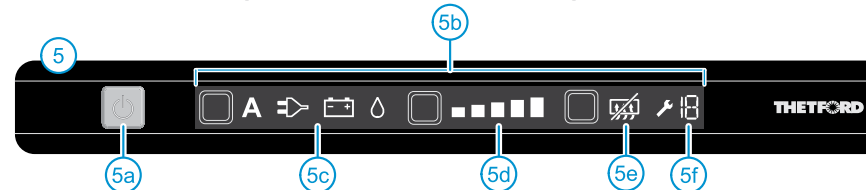

Componenti principali

1 Porta del frigorifero • 2 Porta del freezer • 3 Serratura • 4 Blocco di sicurezza (non presente su tutti i frigoriferi) • 5 Pannello di controllo con touchscreen LCD • 5a Interruttore on/off • 5b Touchscreen • 5c Fonti • 5d Indicatori livello di raffreddamento • 5e 'Anticondensa' (solo per il modello B) • 5f Codice errore • 6 Congelatore • 7 Vassoio per cubetti di ghiaccio • 8 Frigorifero • 9 Alette di raffreddamento • 10 Ripiani • 11 Vaschetta per verdure • 12 Etichetta di identificazione • 13 Vaschette • 14 Ferma bottiglie • 15 Cassettino estraibile (opzionale nei modelli C1 e C2) • 16 Cassetto per bottiglie e verdure • 17 Ferma bottiglie per cassetto • 18 Shelf food retainer

1 Premessa

Questo apparecchio Thetford è stato sviluppato appositamente per roulotte e camper. È facile da utilizzare, soddisfa standard di alta qualità e fornisce ogni possibile comodità durante le vacanze e i viaggi brevi. Consigliamo di leggere il manuale prima dell'uso di questo apparecchio. Non tutte le sezioni di questo manuale sono rilevanti per tutti gli apparecchi. Assicurarsi di aver letto completamente le parti del manuale che sono rilevanti per il proprio apparecchio. Conservare questo manuale in un luogo sicuro per consultazione futura.

Per aggiornamenti del manuale, visitare il sito www.thetford-europe.com

Simboli usati



Consigli



Avvertenza (possibili rischi di lesione o danni al prodotto)

2 Utilizzare in modo sicuro

Per un uso corretto e sicuro di questo frigorifero, è necessario osservare alcune precauzioni e raccomandazioni generali. Se le istruzioni non vengono osservate, non saranno accettati reclami.



Cosa fare se si avverte odore di gas: Chiudere immediatamente la valvola della bombola del gas, estinguere le fiamme libere, non accendere dispositivi elettrici o di illuminazione, aprire le finestre e uscire dalla stanza. Quindi contattare il servizio clienti del vostro paese o luogo di villeggiatura.



Cosa fare se si avverte un odore acre dal sistema di raffreddamento: Spegnerlo il frigorifero, estinguere le fiamme libere, assicurare una adeguata ventilazione tramite prese d'aria, finestre e porte. Quindi contattare il servizio clienti del vostro paese o luogo di villeggiatura.



Questo apparecchio può essere usato da bambini di almeno 8 anni e da persone con ridotte capacità fisiche, sensoriali o mentali, o con scarsa esperienza e conoscenza, nel caso in cui siano sorvegliati o istruiti per l'uso dell'apparecchio in modo sicuro, comprendendone i rischi inerenti.



Non consentire ai bambini di giocare con l'apparecchio o di nascondersi al suo interno. I bambini possono rimanere intrappolati e potrebbero soffocare. Non consentire ai bambini di pulire o eseguire interventi di manutenzione sull'apparecchio senza supervisione.

Manutenzione

- Assicurarsi che l'installazione, i collegamenti elettrici, la manutenzione e il controllo periodico dell'impianto gas vengano effettuati da personale tecnico qualificato, seguendo le istruzioni della Thetford (www.thetford-europe.com) e le leggi locali sulla sicurezza;
- Non aprire mai o danneggiare l'impianto di raffreddamento posto sul retro del frigorifero. L'impianto di raffreddamento è pressurizzato e contiene sostanze nocive per la salute umana;
- Non tentare mai di riparare componenti dell'impianto gas, il tubo di scarico o componenti elettrici. Le riparazioni devono essere effettuate esclusivamente da personale qualificato. Si prega di contattare il servizio clienti per ulteriore supporto e indirizzi;
- Prima di eseguire qualsiasi tipo di manutenzione o di pulizia sul vostro frigorifero, è necessario spegnerlo;
- Non esporre mai il frigorifero alla pioggia.

Uso del gas

- Il frigorifero funziona solo con gas liquido (propano, butano o una miscela dei due gas). Non funziona con gas naturale o gas illuminante;
- Usare esclusivamente gas indicati sull'etichetta all'interno del frigorifero;
- Quando si utilizza Gas di Petrolio Liquefatto (GPL) si deve usare un filtro. Il filtro deve essere raccomandato da un tecnico qualificato;
- Assicurarsi che il tipo e la posizione della bombola del gas siano conformi alle più recenti normative tecniche;
- Sostituire la bombola del gas all'aperto e lontano da possibili fonti di innesco;
- Non ostruire mai le aperture per la ventilazione del luogo in cui è conservata la bombola;
- Tenere i materiali infiammabili lontano dal frigorifero;
- Non usare gas per alimentare il frigorifero in prossimità di stazioni di servizio.

Cibo

- Rispettare le date di scadenza riportate sulla confezione;
- Lo sbrinatorio, la pulizia o la manutenzione del frigorifero possono ridurre il periodo di conservazione del cibo.

3 Accendere il frigorifero

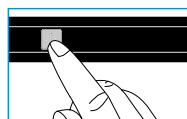

Per accendere il frigorifero, tenere premuto l'interruttore on/off per 1 secondo, come illustrato. Si accende una luce verde sull'interruttore on/off.

Dopo 10 secondi le impostazioni vengono resettate. La luce verde indica che il frigorifero è in funzione.

Per controllare le impostazioni premere l'interruttore on/off. Si illuminano le ultime impostazioni selezionate.



Per garantire un funzionamento ottimale, mettere a livello il veicolo prima di azionare il frigorifero.



Per avere prestazioni ottimali, accendere il frigorifero 8 ore prima di introdurre il cibo.



Raccomandiamo di pulire l'interno del frigorifero con molta cura, prima di usarlo.

4 Selezionare una fonte

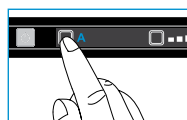

Dopo aver acceso il frigorifero, premere il pulsante di alimentazione più volte, come illustrato. Premere fino a quando la sorgente desiderata viene selezionata.

Fonti



Auto

Il frigorifero seleziona automaticamente la migliore fonte disponibile (in ordine: rete elettrica, batteria, gas)



230 V

Il frigorifero funziona a corrente elettrica.



12 V

Il frigorifero è alimentato dalla batteria del vostro veicolo.



Gas

Il frigorifero è alimentato a gas da una bombola.

Se si imposta il frigorifero sulla selezione automatica della fonte, il pannello di controllo mostrerà due simboli di fonti; la A e la migliore fonte disponibile.

Se la funzione 'auto' sul frigorifero è selezionata ma nessuna fonte è disponibile, una luce sull'interruttore on/off lampeggerà in rosso.

Utilizzare sempre il collegamento del gas o della tensione di rete per l'avvio e il raffreddamento. La tensione di 12 V è presente solo quando il motore del veicolo è acceso.

Le prestazioni del frigorifero, applicando una tensione di 12 V, dipendono dalla sezione e dalla lunghezza dei cavi e dall'impianto complessivo del veicolo.



Per garantire un funzionamento ottimale, disattivare il sistema di avvio/arresto sul veicolo, se presente.

Quando viene selezionato il gas, la fiamma si deve accendere entro 30 secondi. Se il sistema non funziona, riavviare il frigorifero e selezionare nuovamente la fonte del gas.

Per motivi di sicurezza, non è possibile l'accensione della fiamma entro 15 minuti dopo la guida.

Ad altitudini superiori ai 1000 m sul livello del mare, possono verificarsi problemi di natura fisica quando il gas viene acceso. Ciò non significa che il frigorifero non funziona correttamente.

5 Selezionare livello di raffreddamento

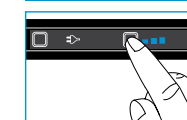

Dopo aver acceso il frigorifero, premere il pulsante del livello di raffreddamento più volte, come illustrato. Premere fino a quando il livello

desiderato viene selezionato.

Livello di raffreddamento minimo



Livello di raffreddamento massimo

Il frigorifero soddisfa i requisiti della classe climatica SN in base a EN ISO 15502:2005, in un ambiente con temperatura da 10°C a 32°C.



Con una temperatura ambiente tra 15°C e 25°C, si consiglia di impostare il frigorifero a un livello di raffreddamento 3.

Una temperatura ambiente più alta ha bisogno di un livello di raffreddamento superiore, mentre una temperatura ambiente più bassa ha bisogno di un livello inferiore.

 Per migliorare le prestazioni di raffreddamento del vostro frigorifero a temperature elevate, Thetford consiglia di installare il Ventilator Kit. Aiuta a far defluire l'aria calda in modo rapido verso le prese d'aria. Il Ventilator Kit è idoneo per tutti i frigoriferi Thetford.

6 Controllo degli accessori

Anticondensa

 presente sul frigorifero modello B & C1

Per evitare la condensa sul pannello di controllo, la funzione anticondensa si accende automaticamente (nessun simbolo visibile). Disattivare questa funzione solamente quando c'è poca alimentazione.

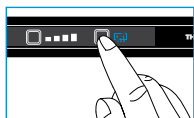

Premere il pulsante anticondensa. Il simbolo sul pannello di controllo si accende.

7 Uso del frigorifero

È possibile organizzare il frigorifero a vostro piacimento spostando in altezza i ripiani e le vaschette.

 Assicurarsi tuttavia che la porta possa essere chiusa dopo la riorganizzazione dei ripiani e dei contenitori.

Spostare i ripiani

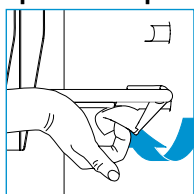

Ruotare la fascetta di plastica del ripiano verso l'alto, come illustrato. Sollevare di poco quel lato e spostare il ripiano alla posizione desiderata. Prima di tutto posizionare il lato sinistro del ripiano senza la fascetta di plastica nella parete del frigorifero, quindi posizionare l'altro lato nella corrispondente scanalatura. Ruotare la fascetta di plastica verso il basso. Il vostro ripiano è fissato di nuovo.

Spostare le vaschette

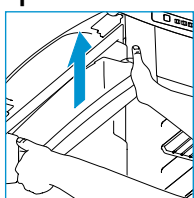

Tirare un contenitore fuori dal blocco con entrambe le mani, come illustrato. Posizionarlo nella posizione desiderata e inserirlo nuovamente nel blocco. La vaschetta è fissata di nuovo.

Uso del cassetto estraibile

per i modelli di frigorifero C1 e C2

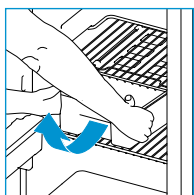

È possibile usare il cassetto estraibile come vassoio per tutti gli articoli della colazione o del pranzo.

Estrarre tutto il cassetto e metterlo direttamente sul tavolo.

Per rimuovere il cassetto estraibile, estrarre il cassetto finché non si ferma. Quindi, sollevare il cassetto nella parte anteriore, come illustrato. Il cassetto è adesso libero per essere rimosso.

Uso del cassetto

per i modelli di frigorifero C1 e C2

Il cassetto è progettato in particolare per bottiglie, lattine e verdure.

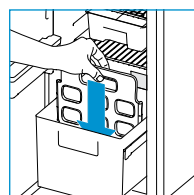



Per dividere il cassetto in due scomparti, prendere il ferma bottiglie per cassetto dalla parte posteriore e metterlo in una scanalatura desiderata, come illustrato.

 La massima capacità di stoccaggio del cassetto è 15 kg.

Disporre il cibo

Dopo un minimo di 8 ore di raffreddamento, il cibo può essere messo in frigorifero. Per mantenere una performance ottimale del frigorifero, non coprire completamente le alette di raffreddamento con il cibo. Assicurarsi che l'aria possa circolare intorno alle alette.

 Per evitare che si formi del ghiaccio nel frigorifero, coprire sempre i prodotti liquidi, lasciare raffreddare i prodotti caldi prima di metterli nel frigorifero e non aprire la porta più del necessario.

 Per ridurre il tempo di raffreddamento, mettere nel frigorifero solamente cibi raffreddati precedentemente.

 Per evitare che il cibo si secchi o che il vostro frigorifero si impregni di odori, conservare separatamente il cibo in scatole chiuse.

8 Uso del freezer

È possibile utilizzare il freezer per mantenere congelati gli alimenti o per creare cubetti di ghiaccio grazie alla vaschetta per ghiaccio Thetford, in dotazione.

 Non conservare mai liquidi gassati nel freezer.

 Se il frigorifero deve funzionare per un lungo periodo ad una temperatura interna del veicolo al di sotto dei 10°C, una temperatura costante all'interno del freezer non può essere garantita. La temperatura può aumentare e il cibo può scongelarsi.

Fare cubetti di ghiaccio

Riempire il vassoio per cubetti di ghiaccio con 2/3 d'acqua e metterlo nel freezer. Assicurarsi di utilizzare solamente acqua potabile.

 Non mangiare cubetti di ghiaccio o ghiaccioli direttamente dal freezer. Ciò può causare ustioni.

 Per accelerare il processo, fare cubetti di ghiaccio di notte, quando il frigorifero è più efficiente. Mettere il vassoio per cubetti di ghiaccio in un freezer vuoto sul fondo e sul retro.

9 Durante la guida

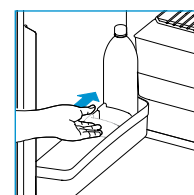

sui ripiani.

 In Europa è consentito far funzionare a gas il vostro frigorifero solamente durante la guida, qualora sia installato un impianto a gas con dispositivo di sicurezza e sia rispettata la normativa nazionale.

 A causa del variare delle condizioni esterne durante la guida, non possono essere garantite efficienti prestazioni del gas. Pertanto Thetford non consiglia l'utilizzo a gas del vostro frigorifero durante la guida.

Serratura

Quando si chiude e si preme la porta del frigorifero, la porta si blocca automaticamente. Mentre si guida questa serratura assicura il bloccaggio della porta.

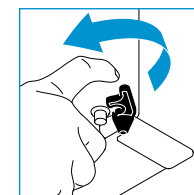

Alcuni modelli sono dotati di una serratura di sicurezza in più sul fondo del frigorifero. Per essere sicuri che la porta non si apra durante la guida, spingere il blocco nero di sicurezza sul perno sulla porta.

 Non lasciare che i bambini giochino o si nascondano nel frigorifero. I bambini possono rimanere intrappolati e soffocare.

10 Uso invernale

Quando si ha l'intenzione di usare il frigorifero con una temperatura esterna sotto i 10°C, disporre un adeguato rivestimento invernale, come illustrato.

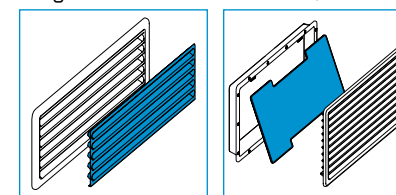

Questo rivestimento proteggerà il vostro frigorifero contro l'aria troppo fredda, assicurando comunque un funzionamento in modo ottimale.

Assicurarsi di rimuovere nuovamente il rivestimento invernale una volta che la temperatura esterna è superiore ai 10°C.

11 Pulitura

È importante pulire regolarmente il frigorifero per prestazioni ottimali. Prima di tutto rimuovere i ripiani, lo scomparto porta bottiglie, il cassetto estraibile e il cassetto. Quindi, pulire quelle parti e la parte interna del frigorifero con un panno morbido e un detergente neutro per usi domestici. Utilizzare un panno morbido umido per l'esterno

del frigorifero. Assicurarsi che le prese d'aria sulla parte esterna del veicolo siano sempre sgombre dalla polvere.

Rimozione del cassetto estraibile

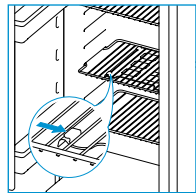

Per rimuovere il cassetto estraibile per i frigoriferi modelli C1 e C2, aprire lo sportello del frigorifero completamente e rimuovere il cassetto estraibile. Quindi, fare scorrere il sistema a guide

verso destra, come illustrato. Il cassetto estraibile può ora essere liberamente rimosso. Dopo la pulizia, riposizionare il sistema nell'ordine inverso. Assicurarsi che il sistema del cassetto estraibile scatti nuovamente in posizione.

Rimozione del cassetto

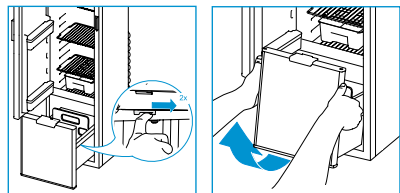

Per rimuovere il cassetto per il frigorifero modello C1, estrarre il cassetto finché non si arresta e spingerlo leggermente all'indietro. Quindi premere i blocchi della guida all'indietro, come illustrato. Tirare il cassetto ulteriormente verso la parte anteriore e sollevare le ruote oltre le curve. Il cassetto può adesso essere rimosso liberamente. Dopo la pulizia, estrarre le guide finché non scattano di nuovo in posizione, quindi rimettere a posto il cassetto in ordine inverso.

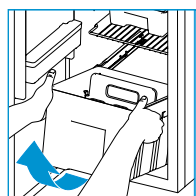

Per rimuovere il cassetto per il frigorifero modello C2, aprire lo sportello del frigorifero completamente e tirare il cassetto finché non si arresta. Quindi sollevare il cassetto nella parte anteriore, come

illustrato. Il cassetto può ora essere liberamente rimosso. Dopo la pulizia, rimettere a posto il cassetto in ordine inverso.

⚠ Mai pulire il frigorifero con sapone o con agenti chimici aggressivi o caustici.

⚠ Le parti non fisse del frigorifero non sono adatte per la lavastoviglie.

⚠ L'acqua attraverso le prese d'aria potrebbe danneggiare il vostro frigorifero. Quindi disporre rivestimenti idonei prima di lavare il vostro veicolo.

12 Spegner il frigorifero



Prima di sbrinare il frigorifero o lasciare il veicolo, spegnere il frigorifero. Premere l'interruttore on/off, come illustrato, e tenerlo premuto per 2 secondi per spegnere il frigorifero. Tutte le luci si spegneranno.

13 Sbrinamento

Uno strato di ghiaccio sulle alette di raffreddamento ridurrà la capacità di raffreddamento e la durata del vostro frigorifero. Pertanto il frigorifero è dotato di un sistema di sbrinamento automatico, che impedisce la formazione di ghiaccio.

Nonostante questo sistema, in alcune occasioni è anche possibile scongelare manualmente il vostro frigorifero. Togliere tutti gli alimenti, avvolgerli strettamente in dei giornali e metterli in un luogo freddo o in una borsa termica. Quindi aprire le porte. Mettere degli asciugamani asciutti in frigorifero per raccogliere l'acqua residua. Quando il frigorifero è scongelato, asciugare accuratamente l'interno.

⚠ Non accelerare il processo di sbrinamento eliminando lo strato di ghiaccio con forza, con oggetti taglienti o utilizzando un asciugacapelli.

14 Conservazione

Se non si prevede di utilizzare il frigorifero per un lungo periodo, è importante svuotarlo, sbrinarlo e pulirlo accuratamente. Quindi disporre il rivestimento invernale per le prese d'aria, per proteggere il vostro frigorifero durante il periodo in cui non viene usato.

Per evitare cattivi odori e muffa nel frigorifero, tenere lo sportello del frigorifero e anche lo sportello del comparto freezer aperti, durante il rimessaggio. Gli sportelli esterni sono muniti di un blocco di chiusura porta.

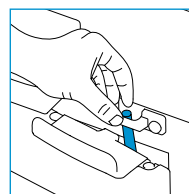

Per il modello A e il modello B ruotare il blocco di chiusura porta e fissarlo usando la contropiasta, come illustrato.

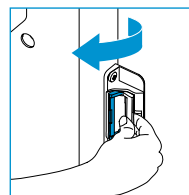

Per il modello C1 e il modello C2, prima di tutto aprire lo sportello e ruotare il blocco di chiusura porta, come illustrato. Quindi, chiudere lo sportello finché non si sente il primo clic. Accertarsi che lo sportello sia ancora leggermente aperto.

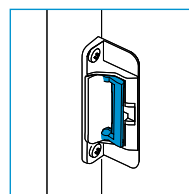

Quando si utilizza il frigorifero dopo il rimessaggio, accertarsi sempre di ruotare di nuovo il blocco di chiusura porta alla sua posizione originale.

⚠ Assicurarsi che i rubinetti della bombola del gas siano chiusi durante il periodo in cui non viene usato.

⚠ L'acqua attraverso le prese d'aria potrebbe danneggiare il vostro frigorifero. Quindi disporre rivestimenti idonei prima di lavare il vostro veicolo.

15 Smaltimento

Il frigorifero è stato progettato e realizzato con materiali di alta qualità e componenti che possono essere riciclati e riutilizzati. Il sistema di raffreddamento contiene ammoniaca come refrigerante e ciclopentano di ozono come agente espandente nella schiuma.

Al termine del ciclo di vita del vostro frigorifero, smaltire il prodotto secondo la normativa nazionale. Non smaltire il frigorifero con normali rifiuti domestici. Il corretto smaltimento del prodotto aiuta a prevenire potenziali conseguenze negative per l'ambiente e la salute umana.

16 Domande?

Per ulteriori informazioni o eventuali domande sul vostro frigorifero, si prega di visitare il nostro sito www.thetford-europe.com. Se si hanno ancora dubbi, contattare il servizio clienti del proprio paese o luogo di villeggiatura (vedere indirizzi sul retro).

Per usufruire di un supporto rapido ed efficiente, assicurarsi di avere a disposizione tutte le informazioni rilevanti sul prodotto (vedere pagina 211).

Risoluzione dei problemi

In caso di problema si illumina un codice di errore sul pannello di controllo. Quando i codici di errore 1, 2, 4, 5, 8, 9, 12 o 13 sono visibili, spegnere e poi riaccendere il frigorifero. Se il problema persiste, contattare direttamente il rivenditore o un Centro di servizio Thetford.

Per i codici di errore riportati di seguito, leggere dapprima le istruzioni di base. Se questo non risolverà il problema, contattare il rivenditore o un Centro di assistenza Thetford.

🔧 3 Il frigorifero non funziona con il gas: verificare che la bombola del gas non sia vuota

- controllare se la valvola della bombola del gas e i rubinetti sono aperti
- spegnere il frigorifero e riaccenderlo nuovamente
- tentare di far funzionare il frigorifero collegandolo ad un'altra fonte di alimentazione

🔧 6 Il frigorifero non funziona con una tensione di 12 V: accertarsi che il motore sia in funzione

- tentare di far funzionare il frigorifero collegandolo ad un'altra fonte di alimentazione

🔧 7 Il frigorifero non funziona con una tensione di 12 V: accertarsi che il motore sia in funzione

- tentare di far funzionare il frigorifero collegandolo ad un'altra fonte di alimentazione

🔧 10 Il frigorifero non funziona con una tensione di 230V: controllare se la rete elettrica è adeguata

- tentare di far funzionare il frigorifero collegandolo ad un'altra fonte di alimentazione

🔧 11 Il frigorifero non funziona in modalità automatica: verificare se le sorgenti sono collegate

- tentare di far funzionare il frigorifero manualmente collegandolo ad una fonte di alimentazione

🔧 18 Tutte le spie sul pannello di controllo si illuminano: attendere alcuni secondi fino a quando il frigorifero non si avvia normalmente.

Domande frequenti

Cosa posso fare quando il frigorifero non si avvia? Verificare se si è acceso il frigorifero in base alle istruzioni, se il veicolo è posto orizzontalmente o se c'è una fonte di energia disponibile con la quale avviare il frigorifero. Se non si verifica nessuno di questi casi, si prega di contattare il rivenditore o un Centro di assistenza Thetford.

Il frigorifero non raffredda a sufficienza, cosa posso fare? Controllare se le ventole sono coperte o bloccate dall'esterno e rimuovere la zanzariera se presente. Controllare se il veicolo è posto orizzontalmente, se è stato selezionato il livello massimo di raffreddamento, se la porta del frigorifero si chiude correttamente o se c'è troppo ghiaccio sulle alette di raffreddamento. Se non si verifica nessuno di questi casi, si prega di contattare il rivenditore o un Centro di assistenza Thetford.

Tutte le spie sul pannello di controllo lampeggiano, cosa devo fare? Spegnerne e quindi riaccendere il frigorifero. Se il problema persiste, contattare il rivenditore o un Centro assistenza Thetford.

Nessun rivestimento invernale è fornito con il mio frigorifero, è giusto? Il rivestimento invernale è un accessorio per il vostro frigorifero che è possibile acquistare presso il rivenditore.

Pezzi di ricambio

Pezzi di ricambio originali Thetford sono disponibili presso il rivenditore o un centro di assistenza autorizzato Thetford.

17 Garanzia

Thetford BV offre agli utenti finali una garanzia di tre anni sui propri prodotti. In caso di malfunzionamento nel periodo di garanzia, Thetford sostituirà o riparerà il prodotto a sua discrezione. In questo caso, i costi di sostituzione, di manodopera per la sostituzione di componenti difettosi e/o dei costi delle stesse parti saranno a carico di Thetford.

1. Per effettuare una richiesta di intervento in garanzia, l'utente deve portare il prodotto al rivenditore o presso un centro di assistenza autorizzato Thetford (www.thetford-europe.com). Lì sarà valutata la sua richiesta di garanzia.

2. I componenti sostituiti durante la riparazione in garanzia diventeranno proprietà di Thetford.

3. Questa garanzia non pregiudica attuali leggi a tutela del consumatore.

4. Questa garanzia non è valida nel caso di prodotti che sono o vengono utilizzati per scopi commerciali.

5. Richieste di garanzia che rientrano in una delle seguenti categorie non saranno accettate:

- il prodotto è stato utilizzato impropriamente o le istruzioni riportate nel manuale non sono state seguite;
- il prodotto non è stato installato in conformità con le istruzioni;
- sono state apportate modifiche al prodotto;
- il prodotto è stato riparato da un centro non autorizzato Thetford;
- il codice del prodotto o l'ID di serie è stato modificato;
- il prodotto è stato danneggiato da circostanze al di fuori del normale uso del prodotto stesso.

6. La garanzia è valida solo per frigoriferi Thetford installati in roulotte o in camper.

Thetford non è responsabile di eventuali perdite e/o danni causati direttamente o indirettamente dall'uso del frigorifero.

Thetford non è responsabile per errori di stampa e si riserva il diritto di apportare modifiche alle caratteristiche dei prodotti senza preavviso.

PT • INSTRUÇÕES DE UTILIZAÇÃO

Série N3000-A com ecrã táctil

modelo A

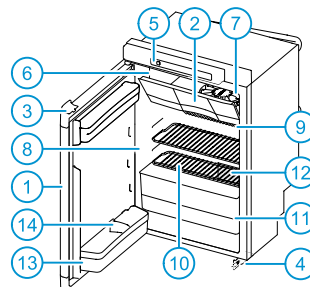

modelo B

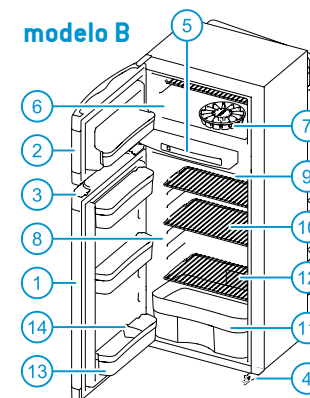

modelo C1

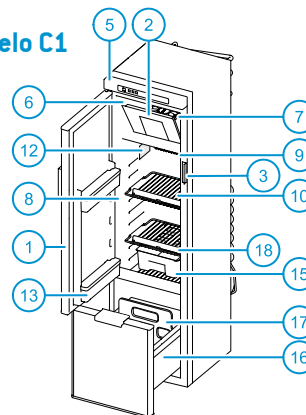

modelo C2

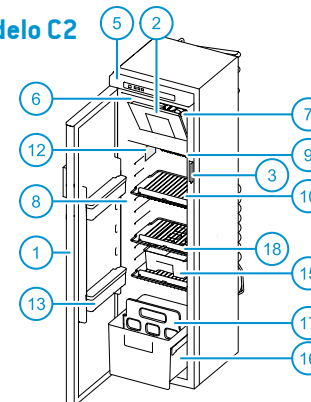

Painel de controlo com ecrã táctil

(Série N3000-E com painel de controlo LED → p. 73)

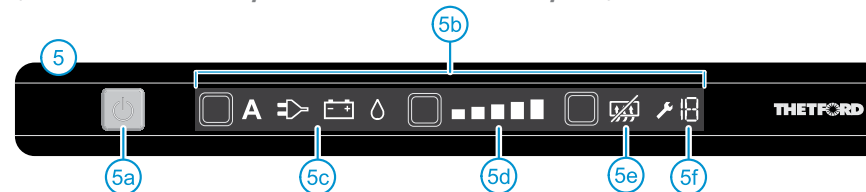

Peças principais

1 Porta do frigorífico • 2 Porta do congelador • 3 Bloqueio de porta • 4 Bloqueio de segurança (não presente em todos os frigoríficos) • 5 Painel de controlo com ecrã LCD táctil • 5a Botão ligado/desligado • 5b Ecrã táctil • 5c Símbolos das fontes • 5d Fontes de energia • 5e "Anti-condensação" (apenas para o modelo B) • 5f Código de erro • 6 Compartimento congelador • 7 Tabuleiro de cubos de gelo • 8 Compartimento frigorífico • 9 Lâminas de refrigeração • 10 Prateleiras de armazenamento • 11 Caixa de vegetais • 12 Rótulo de série • 13 Caixas da porta • 14 Retentor de garrafas • 15 Caixa deslizante (opcional nos modelos C1 e C2) • 16 Gaveta para garrafas e legumes • 17 Retentor de garrafas para gaveta • 18 Shelf food retainer

1 Introdução

Este eletrodoméstico Thetford é especialmente desenvolvido para caravanas e auto-caravanas. É de fácil utilização, satisfaz padrões de qualidade elevados e dá-lhe toda a conveniência possível durante as férias e viagens curtas. Recomendados que leia o manual antes de utilizar este eletrodoméstico. Nem todas as secções deste manual são relevantes para todos os eletrodomésticos. Certifique-se de que lê completamente as partes do manual que são relevantes para o seu eletrodoméstico. Mantenha este manual num local seguro para referência futura.

Para obter a última versão do manual visite www.thetford-europe.com

Símbolos utilizados



Sugestão



Cuidado (risco de danos no equipamento ou ferimentos pessoais)

2 Utilizar com segurança

Para uma utilização correcta e segura deste frigorífico, é necessário notar algumas precauções e recomendações gerais. Se estas instruções não forem seguidas, não serão aceites pedidos de garantia.



O que fazer se cheirar gás: Fechar directamente a válvula da garrafa de gás, extinguir quaisquer chamas a descoberto, não ligue nenhum aparelho eléctrico ou iluminação, abra as janelas e saia da divisão. Em seguida contacte o Departamento de Assistência ao Cliente do seu país ou do seu destino de férias.



O que fazer se cheirar um odor pungente do sistema de refrigeração: Desligue o frigorífico, extinga qualquer chama a descoberto, assegure ventilação suficiente através de respiradouros, janelas e portas. Em seguida contacte o Departamento de Assistência ao Cliente do seu país ou do seu destino de férias.



Este aparelho pode ser utilizado por crianças a partir dos 8 anos e acima e pessoas com capacidades físicas, sensoriais ou mentais reduzidas ou que não tenham experiência e conhecimento se tiverem supervisão ou lhes forem dadas instruções relativamente à utilização

do aparelho de uma forma segura e compreenderem os riscos envolvidos.



Não permita que crianças brinquem com ou se escondam no eletrodoméstico. As crianças podem ficar presas e possivelmente sufocar. Não permita que crianças limpem ou realizem manutenção no eletrodoméstico sem supervisão.

Manutenção

- Certifique-se de que a instalação, a ligação eléctrica, a manutenção e a inspecção periódica do sistema de gás serão feitas por um técnico qualificado, de acordo com as instruções da Thetford (www.thetford-europe.com) e com as regras de segurança locais;
- Nunca abra ou danifique o sistema de refrigeração na parte de trás do frigorífico. O sistema de refrigeração é pressurizado e contém substâncias que são nocivas à sua saúde;
- Nunca tente reparar você mesmo as partes do sistema de gás, o tubo do gás ou os componentes eléctricos. As reparações apenas podem ser feitas por um técnico qualificado. Por favor contacte o Departamento de Assistência ao Cliente para mais apoio e endereços;
- Antes de realizar qualquer tipo de manutenção ou limpeza do seu frigorífico, desligue-o;
- Nunca exponha o frigorífico à chuva.

Utilização a gás

- O frigorífico apenas funciona com gás líquido (propano, butano ou uma mistura destes dois). Não funciona com gás natural ou gás de carvão;
- Utilize apenas o gás que é mencionado no rótulo de série dentro do frigorífico;
- Deve ser utilizado um filtro ao operar o equipamento a gás de petróleo liquefeito (GPL). O filtro deve ser recomendado por um técnico qualificado;
- Certifique-se de que o tipo e posição da garrafa de gás cumprem as últimas regulações técnicas;
- Mude a garrafa de gás ao ar livre e longe de qualquer possível fonte de ignição;
- Nunca obstrua as aberturas de ventilação no local de armazenamento da garrafa de gás;
- Mantenha o material inflamável afastado do frigorífico;
- Não utilize o gás como fonte de energia do seu frigorífico nas proximidades de postos de abastecimento de combustível.

Alimentos

- Respeite a data de validade impressa na embalagem dos alimentos;

- O descongelamento, limpeza ou manutenção do frigorífico podem encurtar a preservação dos alimentos.

3 Ligar o frigorífico

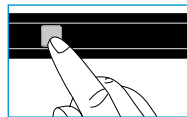

Para ligar o frigorífico, carregue no botão ligado/desligado (on/off) e mantenha-o carregado durante 1 segundo, tal como ilustrado. O botão ligado/desligado (on/off) irá tornar-se verde.

Depois de 10 segundos as configurações irão escurecer. A luz verde indica que o frigorífico ainda está a funcionar.

Para verificar as definições, pressione o botão ligado/desligado (on/off). As últimas configurações seleccionadas irão acender-se.



Para assegurar um desempenho óptimo, nivele o seu veículo antes de utilizar o frigorífico.



Para um desempenho óptimo, ligue o frigorífico 8 horas antes de colocar alimentos.



Aconselhamos que limpe o interior do seu frigorífico devidamente, antes de o utilizar.

4 Seleccionar a fonte de energia

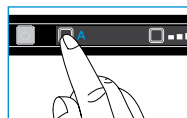

Depois de ligar o frigorífico, carregue no botão de fonte de energia várias vezes, tal como ilustrado. Carregue até que a fonte desejada esteja seleccionada.

Fontes



Automático

O frigorífico selecciona automaticamente a melhor fonte disponível (por ordem: corrente eléctrica, bateria, gás)



230 V

O frigorífico é alimentado pela corrente eléctrica.



12 V

O frigorífico é alimentado pela bateria do seu veículo.



Gás

O frigorífico é alimentado pela ligação do gás a uma garrafa de gás.

Se si imposta il frigorifero sulla selezione automatica della fonte, il pannello di controllo mostrerà due simboli di fonti; la A e la migliore fonte disponibile.

Se a função “automático” no frigorífico está seleccionada mas nenhuma fonte está disponível, uma luz no botão ligado/desligado (on/off) pisca vermelho.

Utilize sempre a ligação do gás ou a voltagem da corrente eléctrica para o arranque e refrigeração. Operar a 12 V apenas é eficaz enquanto o motor do veículo está ligado.

O desempenho do frigorífico, ao operar a 12 V, é dependente da grossura e comprimento da cablagem e da instalação geral do veículo.



Para assegurar um desempenho ideal, desative o sistema de início/paragem do seu veículo se este estiver presente.

Quando seleccionar o gás, a chama deve acender-se dentro de 30 segundos. Se o sistema falhar, reinicie o frigorífico e seleccione a fonte de gás novamente.

Por razões de segurança, não é possível acender a chama nos 15 minutos após a condução.

A partir de 1000 m do nível do mar podem ocorrer problemas de natureza física quando acender o gás. Isto não significa que o frigorífico não está a funcionar devidamente.

5 Seleccionar o nível de refrigeração

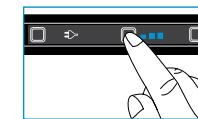

Depois de ligar o frigorífico, carregue no botão de nível de refrigeração várias vezes, tal como ilustrado. Carregue até que o nível desejado esteja seleccionado.

Nível mais baixo de refrigeração



Nível mais alto de refrigeração

O seu frigorífico cumpre os requisitos da classe climática SN de acordo com a EN ISO 15502:2005 a uma temperatura ambiente de 10°C a 32°C.



Aconselhamos a configurar o frigorífico para o nível 3 de refrigeração, com uma temperatura ambiente entre os 15°C e 25°C. uma temperatura mais elevada necessita de um nível de refrigeração mais elevado, uma temperatura mais baixa, um nível mais baixo.

Para melhorar o desempenho de refrigeração do seu frigorífico, a altas temperaturas, a Thetford aconselha a instalar o Kit de Ventilação. Ajuda a desviar mais rapidamente o ar quente para os respiradouros. O Kit de Ventilação é adequado a todos os frigoríficos Thetford.

6 Controlo dos extras opcionais

Anti-condensação

 presente no modelo B & C1 do frigorífico

Para proteger o painel de controlo da condensação, a função de anti-condensação é ligada automaticamente (nenhum símbolo visível). Apenas desligue esta função quando houver pouca energia.



Carregue no botão de anti-condensação. O símbolo no painel de controlo acender-se-á.

7 Uso do compartimento frigorífico

Pode organizar o seu frigorífico como desejar ao mover em altura as prateleiras de armazenamento e as caixas de porta.

 Certifique-se de que se consegue fechar a porta após reorganizar as prateleiras e as caixas.

Mover as prateleiras de armazenamento

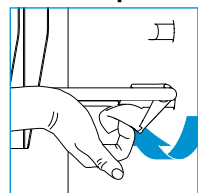

Rode o grampo de plástico da prateleira de armazenamento para cima, como ilustrado. Eleve esse lado um pouco e mova a prateleira de armazenamento para a posição desejada. Coloque primeiro o lado

esquerdo da estante de armazenamento sem o grampo de plástico na parede do frigorífico, depois coloque o outro lado na ranhura correspondente. Rode o grampo de plástico para baixo. A sua prateleira de armazenamento está fixa novamente.

Mover as caixas da porta

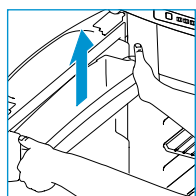

Empurre uma caixa da porta fora do bloqueio com ambas as mãos, tal como ilustrado. Coloque esta caixa da porta novamente na posição desejada e empurre-a de novo para o bloqueio. A sua caixa da

porta está fixa novamente.

Utilizar a caixa deslizante

para os modelos de frigorífico C1 e C2

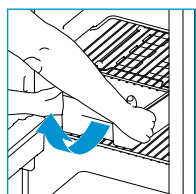

Pode utilizar a caixa deslizante como tabuleiro para todos os seus artigos de pequeno-almoço ou almoço.

Deslize a caixa completa para fora e coloque-a diretamente na mesa.

Para remover a caixa deslizante, puxe a caixa até ao batente. Depois levante a caixa na frente, como ilustrado. A caixa pode agora ser removida.

Utilizar a gaveta

para os modelos de frigorífico C1 e C2

A gaveta foi especialmente concebida para garrafas, latas e vegetais.

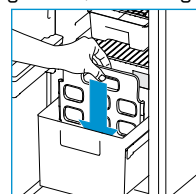



Para dividir a gaveta em dois compartimentos, pegue no retentor de garrafas que se encontra na parte de trás e coloque-o na ranhura desejada, como ilustrado.

 A capacidade de armazenamento máxima da gaveta é de 15kg.

Organizar os alimentos

Após um mínimo de 8 horas de refrigeração, os alimentos podem ser colocados no frigorífico. Não cubra completamente as lâminas de refrigeração com alimentos, para preservar um desempenho ótimo do frigorífico. Certifique-se de que o ar ainda consegue circular em torno das lâminas.

 Para prevenir que o seu frigorífico forme gelo, cubra sempre os produtos líquidos, deixe os produtos quentes arrefecerem antes de os colocar no frigorífico e não abra a porta mais tempo do que o necessário.

 Para reduzir o tempo de refrigeração, armazene apenas alimentos pré-refrigerados no frigorífico.

 Para prevenir que os seus alimentos sequem ou que o seu frigorífico ganhe odores, armazene os alimentos separadamente em caixas fechadas.

8 Uso do compartimento congelador

Pode utilizar o compartimento do congelador para manter os alimentos congelados ou para fazer cubos de gelo com a cuvette de gelo Thetford incluída.

 Nunca deixe líquidos gaseificados no compartimento congelador.

 Se o frigorífico tem de funcionar durante um período mais longo a uma temperatura interna do veículo abaixo de 10°C, não pode ser garantida uma regulação constante da temperatura do compartimento congelador. A temperatura pode aumentar e os alimentos podem descongelar no compartimento congelador.

Fazer cubos de gelo

Encha 2/3 do tabuleiro de cubos de gelo com água e coloque o tabuleiro no compartimento congelador. Certifique-se de que só utiliza água potável.

 Nunca coma cubos de gelo ou gelados de água saídos directamente do compartimento congelador. Isto pode causar queimaduras.

 Para acelerar o processo, faça cubos de gelo à noite, quando o frigorífico tem mais capacidade. Coloque o tabuleiro de cubos de gelo num congelador vazio, no fundo e atrás.

9 Durante a condução

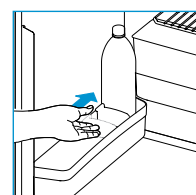

Certifique-se de que todos os produtos no seu frigorífico não se movem enquanto conduz. Prenda as garrafas na porta e na gaveta com o retentor de garrafas e prenda toda a comida nas prateleiras de armazenamento.

 Na Europa apenas é permitido ter o seu frigorífico a funcionar a gás enquanto conduz se estiver instalado um sistema de gás com protecção de quebra e as regulações locais forem

respeitadas.

 Devido às condições exteriores variáveis enquanto conduz, não pode ser garantido um bom desempenho do gás. Assim sendo, a Thetford não aconselha a pôr a funcionar a gás o seu frigorífico enquanto conduz.

Bloqueio da porta

Quando fechar e pressionar a porta do frigorífico, a porta bloqueia automaticamente. Este bloqueio de porta também prende a porta enquanto conduz.

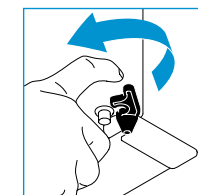

Alguns modelos possuem um bloqueio de segurança extra na parte inferior do frigorífico. Para ter certeza que a porta não abre durante a condução, empurre o bloqueio de segurança preto sobre o pino na porta.

 Nunca permita que crianças brinquem ou se escondam no frigorífico. As crianças podem ficar presas e possivelmente sufocar.

10 Uso no Inverno

Quando a utilizar o frigorífico com uma temperatura exterior abaixo de 10°C, instale uma cobertura de inverno, tal como ilustrado.

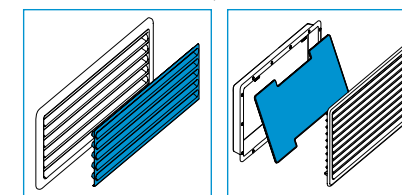

Esta cobertura vai proteger o seu frigorífico contra o ar muito frio e garantir que tenha ainda um desempenho ótimo.

Certifique-se de que retira novamente a cobertura de inverno assim que a temperatura estiver acima dos 10°C.

11 Limpeza

Remover o sistema de caixa deslizante

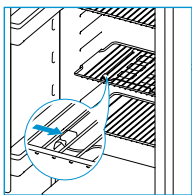

Para remover o sistema de caixa deslizante para os **modelos de frigoríficos C1 e C2**, abra completamente a porta do frigorífico e remova a caixa deslizante. Depois deslize o sistema de calha para a direita, como

ilustrado. O sistema de caixa deslizante pode agora ser removido livremente. Após a limpeza, volte a colocar o sistema na ordem inversa. Certifique-se de que o sistema de caixa deslizante se encaixa no lugar.

Remover a gaveta

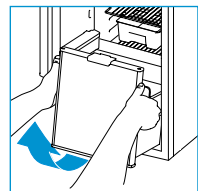
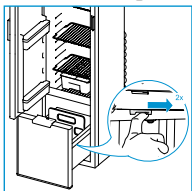

Para remover a gaveta do **frigorífico de modelo C1**, puxe a gaveta até que esta pare e empurre-a ligeiramente para trás. Depois, empurre os bloqueios de guia para trás, como ilustrado. Puxe a gaveta mais para a frente e levante as rodas por cima das curvas. A gaveta pode agora ser removida livremente. Após a limpeza, puxe as guias para fora até que se encaixem no lugar e depois volte colocar a gaveta na ordem inversa.

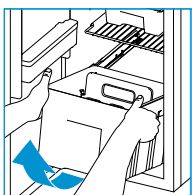

Para remover a gaveta para o frigorífico de modelo C2, abra completamente a porta do frigorífico e puxe a gaveta até que esta pare. Depois levante a gaveta na frente, como ilustrado. A gaveta pode agora ser removida livremente. Após a limpeza, volte a colocar a gaveta na ordem inversa.

⚠ Nunca limpe o seu frigorífico com sabão ou agentes de limpeza, cáusticos ou de base sódica, agressivos.

⚠ As partes soltas do frigorífico não são adequadas para ir à máquina de lavar louça.

⚠ Água através dos respiradouros pode danificar o seu frigorífico. Assim sendo, instale as coberturas de inverno antes de lavar o seu veículo.

12 Desligar o frigorífico

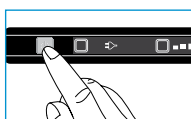

Antes de descongelar o frigorífico ou guardar o seu veículo, desligue o frigorífico. Carregue no botão ligado/desligado (on/off), tal como

ilustrado, e mantenha-o carregado durante 2 segundos para desligar o frigorífico. Todas as luzes se apagarão.

13 Descongelamento

Uma camada de gelo sobre as lâminas de refrigeração irá diminuir a capacidade de refrigeração e durabilidade do seu frigorífico. Portanto, o seu frigorífico é fornecido com um sistema descongelamento automático, o que impede a formação de gelo.

Apesar deste sistema, ocasionalmente, também é possível descongelar manualmente o seu frigorífico. Retire todos os alimentos, envolva-os firmemente em jornal e coloque-os num local frio ou num saco isolado. Então abra as portas. Coloque toalhas secas no frigorífico para apanhar a água restante. Quando o frigorífico estiver descongelado, seque completamente o interior.

⚠ Não acelere o processo de descongelamento ao remover a camada de gelo através da força ou objectos afiados ou utilizando um secador.

14 Armazenamento

Se espera não utilizar o seu frigorífico durante um longo período de tempo, é importante esvaziar, descongelar e limpar completamente todo o frigorífico. Depois instale a cobertura de inverno sobre os respiradouros, para proteger o seu frigorífico durante a armazenagem.

Para evitar odores e bolor no frigorífico, mantenha a porta do frigorífico, tal como a porta do compartimento do congelador, aberta durante o armazenagem. As portas externas estão equipadas com um bloqueio de armazenagem.

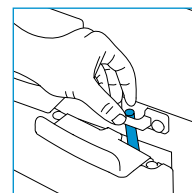

Para o modelo A e o modelo B, rode o bloqueio de armazenagem e prenda-o utilizando o trinco, como ilustrado.

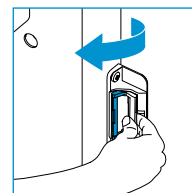

Para o modelo C1 e o modelo C2, abra primeiro a porta e rode o bloqueio de armazenagem, como ilustrado. Depois feche a porta até ouvir o primeiro clique. Certifique-se de que a porta ainda está um

pouco aberta.

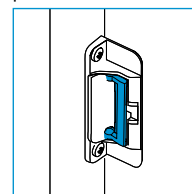

Quando utilizar o frigorífico após o armazenagem, certifique-se sempre de que roda o bloqueio de armazenagem de volta para a sua posição original.

⚠ Certifique-se de que as torneiras de gás da garrafa de gás estão fechadas durante o armazenagem.

⚠ Água através dos respiradouros pode danificar o seu frigorífico. Assim sendo, instale as coberturas de inverno antes de lavar o seu veículo.

15 Eliminação

O seu frigorífico foi concebido e fabricado com materiais e componentes de alta qualidade, que podem ser reciclados e reutilizados. O sistema de refrigeração contém amoníaco como refrigerante e ciclopentano inofensivo para o ozono como agente de expansão na espuma.

Quando o frigorífico atingir o fim da sua vida útil, elimine o produto de acordo com a regulamentação local. Não elimine o frigorífico com os resíduos domésticos normais.

A eliminação correcta do seu produto usado ajudará a evitar potenciais consequências negativas para o ambiente e para a saúde humana.

16 Questões?

Se necessitar de mais informações ou se tiver quaisquer questões sobre o frigorífico, visite o nosso site www.thetford-europe.com. Se ainda tiver questões, contacte o Departamento de Assistência ao Cliente no seu país ou no seu local de férias (veja os endereços no verso).

Para um suporte correcto e eficiente, tenha disponíveis todas as informações relevantes do tipo de produto (consulte a página 211).

Resolução de problemas

Em caso de problema, pode acender-se um código de erro no painel de controlo. Quando os códigos de erro 1, 2, 4, 5, 8, 9, 12 ou 13 forem visíveis, desligue e volte a ligar o frigorífico. Se o problema persistir, contacte directamente o seu revendedor ou um Centro de Assistência da Thetford.

Para os códigos de erro abaixo, leia primeiro as instruções adequadas. Se isto não resolver o problema, contacte o seu revendedor ou um Centro de Assistência Thetford.

🔧 3 O frigorífico não funciona a gás: verifique se a garrafa de gás não está vazia

- verifique se a válvula da garrafa de gás e todas as válvulas de interrupção estão abertas
- desligue e ligue novamente o frigorífico
- tente pôr o frigorífico a funcionar com outra fonte de energia

🔧 5 O frigorífico não funciona a 12 V: certifique-se de que o motor está ligado

- tente pôr o frigorífico a funcionar com outra fonte de energia

🔧 7 O frigorífico não funciona a 12 V: certifique-se de que o motor está ligado

- tente pôr o frigorífico a funcionar com outra fonte de energia

🔧 10 O frigorífico não funciona a 230V: certifique-se de que a corrente eléctrica está disponível

- tente pôr o frigorífico a funcionar com outra fonte de energia

🔧 11 O frigorífico não funciona em modo AUTOMÁTICO: certifique-se de que as fontes estão ligadas

- tente pôr o frigorífico a funcionar manualmente com uma fonte de energia

🔧 18 Todos os símbolos no painel de controlo acendem: espere alguns segundos até que o frigorífico inicie normalmente.

Perguntas frequentes

O que posso fazer se o frigorífico não ligar?

Verifique se ligou o frigorífico de acordo com as instruções, se o veículo está nivelado ou se existe uma fonte de energia disponível para ligar o frigorífico. Se nenhum destes for o caso, por favor contacte o seu revendedor ou um Centro de Assistência Thetford.

O frigorífico não refrigera o suficiente, o que posso fazer? Verifique se as grelhas estão tapadas ou bloqueadas do exterior e remova a tela contra mosquitos, se presente. Verifique se o frigorífico está nivelado, se o nível mais alto de refrigeração está seleccionado, se a porta do frigorífico ainda fecha devidamente ou se não há muito gelo nas lâminas de refrigeração. Se nenhum destes for o caso, por favor contacte o seu revendedor ou um Centro de Assistência Thetford.

Todas as luzes do painel de controlo estão a piscar, o que devo fazer? Desligue e volte a ligar o frigorífico. Se o problema persistir, contacte o seu revendedor ou um Centro de Assistência da Thetford.

Nenhuma cobertura de inverno foi fornecida com o meu frigorífico, está correcto? A cobertura de inverno é um acessório para o seu frigorífico, que pode comprar no seu revendedor.

Peças sobressalentes

As peças sobressalentes originais Thetford estão disponíveis através do seu próprio revendedor ou de um Centro de Assistência Thetford autorizado.

17 Garantia

A Thetford BV oferece aos utilizadores finais dos seus produtos uma garantia de três anos. Em caso de mau funcionamento dentro do período de garantia, a Thetford substituirá ou reparará o produto de acordo com o seu critério. Neste caso, os custos da substituição, custos da mão-de-obra para a substituição de componentes defeituosos e/ou os custos das próprias peças serão suportados pela Thetford.

1. Para fazer uma reclamação ao abrigo desta garantia, o utilizador deverá levar o produto ao seu revendedor ou a um Centro de Assistência Thetford autorizado (www.thetford-europe.com). A reclamação será aí avaliada.

2. Os componentes substituídos durante a reparação sob garantia tornam-se propriedade da Thetford.

3. Esta garantia vigora sem prejuízo das leis de protecção do consumidor.

4. Esta garantia não é válida no caso de produtos destinados ou usados para fins comerciais.

5. As reclamações de garantia que se enquadrem numa das seguintes categorias não serão aceites:

- o produto foi usado incorrectamente, ou não foram seguidas as instruções do manual;
- o produto não foi instalado de acordo com as instruções;
- foram realizadas alterações no produto;
- o produto foi reparado por um Centro de Assistência não autorizado pela Thetford;
- o código do produto ou número de série foram alterados;
- o produto foi danificado por circunstâncias fora do uso normal do produto.

6. A garantia é válida apenas para frigoríficos Thetford que estejam embutidos numa roulotte de autocaravana.

A Thetford não é responsável por quaisquer perdas e/ou danos causados directa ou indirectamente pela utilização do frigorífico.

A Thetford não é responsável por erros de impressão e reserva-se o direito de efectuar alterações às especificações do produto sem qualquer aviso prévio.

NO • BRUKSANVISNING

N3000-A serien med trykkskjerm

modell A

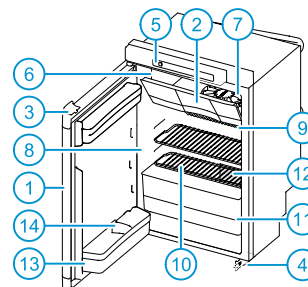

modell B

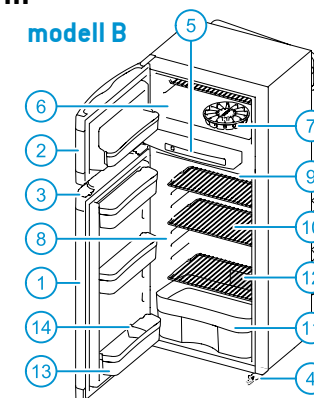

modell C1

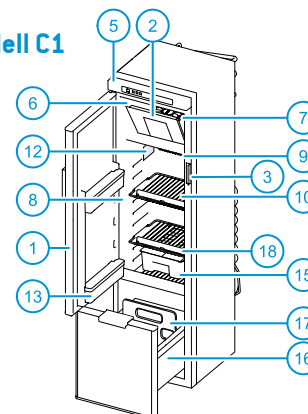

modell C2

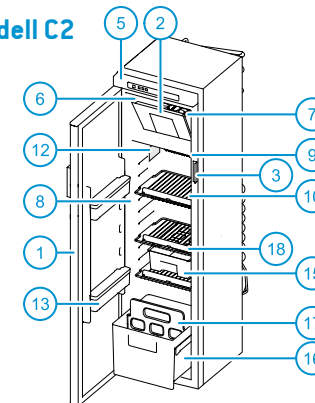

Kontrollpanel med trykkskjerm

(N3000-E serien med LED-kontrollpanel → p. 82)

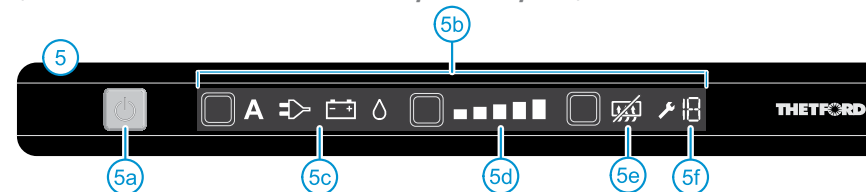

Hoveddeler

1 Kjøleskapsdør • 2 Fryserdør • 3 Dørlås • 4 Sikkerhetslås (ikke til stede på alle kjøleskap) • 5 Kontrollpanel med LCD trykkskjerm • 5a På-/av-bryter • 5b Trykkskjerm • 5c Kilder • 5d Indikatorer for kjølenivå • 5e "Anti-kondensering" (bare for modell B) • 5f Feilkode • 6 Fryserdel • 7 Isbit-brett • 8 Kjøleskapsdel • 9 Kjøleribber • 10 Lagringshyller • 11 Grønnsakskuff • 12 Serienummerplate • 13 Dørkassetter • 14 Flaskeholder • 15 Utglidningsboks (ekstrauststyr i modellene C1 og C2) • 16 Skuff for flasker og grønnsaker • 17 Flaskeholder for skuff • 18 Shelf food retainer

1 Innledning

Dette Thetford-apparatet er spesielt utviklet for husvogner og bobiler. Det er brukervennlig, oppfyller høye kvalitetsstandarder og gir deg all mulig komfort på ferier og korte turer. Vi anbefaler at du leser bruksanvisningen før du bruker dette apparatet. Ikke alle delene i denne bruksanvisningen er relevante for alle apparater. Sørg for at du leser fullstendig alle delene av bruksanvisningen som er relevante for ditt apparat. Oppbevar denne bruksanvisningen på et trygt sted for fremtidig referanse.

For den siste versjonen av bruksanvisningen, vennligst besøk www.thetford-europe.com

Brukte symboler



Tips



Advarsel (mulig fare for personskade eller produktskade)

2 Sikker bruk

For korrekt og trygg bruk av dette kjøleskapet, må du iaktta diverse forholdsregler og generelle anbefalinger. Hvis ikke disse instruksene blir fulgt, kan det være at garantien ikke gjelder.



Hva du gjør hvis det lukter gass: Lukk umiddelbart ventilene på gassflasken, slukk eventuell nakne flammer, ikke slå på noen elektriske apparater eller lys, åpne vinduene og forlat rommet. Ta deretter kontakt med kundeserviceavdelingen i ditt land eller på feriestedet.



Hva skal du gjøre hvis du kjenner en stikkende lukt fra kjølesystemet: Slå av kjøleskapet, slukk eventuelle nakne flammer, sørg for tilstrekkelig ventilasjon gjennom ventiler, vinduer og dører. Ta deretter kontakt med kundeserviceavdelingen i ditt land eller på feriestedet.



NO Dette apparatet kan brukes av barn 8 år og eldre og personer med nedsatte fysiske, sensoriske eller mentale evner, eller med manglende erfaring og kunnskap, om dette skjer under tilsyn eller de har fått instruksjoner om trygg bruk av apparatet og forstår farene som er involvert.



Ikke la barn leke med eller gjemme seg i apparatet. Barn kan bli fanget og muligens bli kvart. Du må ikke la barn rengjøre eller utføre vedlikehold på apparatet uten tilsyn.

Vedlikehold

- Sørg for at installasjon, elektriske koplinger, vedlikehold og periodisk inspeksjon av gass-systemet utføres av en kvalifisert tekniker, i henhold til Thetfords instruksjoner (www.thetford-europe.com) og lokale sikkerhetsregler;
- Aldri åpne eller skade kjølesystemet på baksiden av kjøleskapet. Kjølesystemet er trykksatt og inneholder stoffer som er skadelige for helsen;
- Ikke prøv å reparere deler av gass-systemet, gassrøret eller de elektriske komponentene selv. Reparasjoner kan bare utføres av en kvalifisert person. Ta kontakt med kundeserviceavdelingen for mer støtte og adresser;
- Før du utfører noe slags vedlikehold og rengjøring av kjøleskapet, må du slå av kjøleskapet;
- Utsett aldri kjøleskapet for regn.

Bruk av gass

- Kjøleskapet drives bare på flytende gass (propan, butan eller en blanding av disse). Det drives ikke på naturgass eller kullgass;
- Bruk bare gass som er angitt på serieetiketten inne i kjøleskapet;
- Et filter må brukes ved drift på flytende petroleumsgass (LPG). Filteret må foreskrives av en kvalifisert teknisk person;
- Kontroller at typen og plasseringen av gassflasken oppfyller de nyeste tekniske forskriftene;
- Bytt gassflasken i friluft og ute av rekkevidde for mulige tennkilder;
- Dekk aldri til ventilåpningene i lageret til gassflaskene;
- Hold brennbar materiale borte fra kjøleskapet;
- Ikke bruk gass til å starte kjøleskapet i nærheten av bensinstasjoner.

Mat

- Respekter utløpsdatoen som er trykket på matemballasjen;
- Avriming, rengjøring eller vedlikehold av kjøleskapet kan forkorte matens holdbarhet.

3 Slå på kjøleskapet

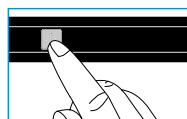

Trykk på på-/av-bryteren og hold den inne i 1 sekund, som vist, for å slå på kjøleskapet. Et lys på på-/av-bryteren blir grønt.

Etter 10 sekunder dempes innstillingene. Det grønne lyset viser at kjøleskapet fremdeles fungerer.

Trykk på på-/av-bryteren for å kontrollere innstillingene. De sist valgte innstillingene lyser opp.



For å sikre optimal ytelse, bør du passe på at kjøretøyet står vannrett for du betjener kjøleskapet.



For best mulig ytelse, slå kjøleskapet på 8 timer før du legger inn mat.



Vi råder deg til å rengjøre innsiden av kjøleskapet grundig før du bruker det.

4 Velge kilde

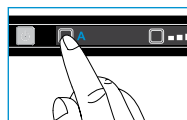

Etter at du har slått på kjøleskapet, trykk på bekreftelsesknappen flere ganger, som vist. Trykk til ønsket kilde er valgt.

Kilder



Auto

Kjøleskapet velger automatisk den best kilden som er tilgjengelig (i rekkefølge: strømmettet, batteri, gass)



230 V

Kjøleskapet drives av strømmettet.



12 V

Kjøleskapet drives med batteriet i kjøretøyet ditt.



Gass

Kjøleskapet drives med gasstilkoplingen til en gassflaske.

Hvis du setter kjøleskapet på det automatiske kildevalget, vil kontrollpanelet vise to kildesymboler: A og den beste tilgjengelige kilden.

Hvis "auto"-funksjonen på kjøleskapet er valgt, men det ikke finnes noen strømkilde, blinker et lys på på-/av-bryteren rødt.

Bruk alltid gasstilkoplingen eller nettspenningen for å starte og kjøle. Drift med 12 V er bare effektivt når motoren til kjøretøyet går.

Kjøleskapets ytelse når det drives med 12 V, avhenger av tykkelsen og lengden på ledningsnettet og den generelle installasjonen i kjøretøyet.



For å sikre optimal ytelse må du deaktivere start/stopp-systemet på kjøretøyet ditt hvis dette er til stede.

Hvis du velger gass, bør flammen tennes innen 30 sekunder. Hvis systemet svikter, start kjøleskapet på nytt og velg gasskilden igjen.

Av sikkerhetsgrunner er det ikke mulig å antenne flammen innen 15 minutter etter kjøring.

Fra omtrent 1000 moh kan det bli fysiske problemer når du tenner gassen. Dette betyr ikke at kjøleskapet ikke fungerer ordentlig.

5 Velge kjølenivå

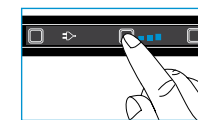

Etter at du har slått på kjøleskapet, trykk på knappen for kjølenivå flere ganger, som vist. Trykk til ønsket nivå er valgt.

Laveste kjølenivå



Høyeste kjølenivå

Kjøleskapet ditt oppfyller kravene i klimaklasse SN i henhold til EN ISO 15502: 2005 ved en omgivelsestemperatur på 10 °C til 32 °C.



Vi anbefaler at du stiller kjøleskapet på kjølenivå 3, ved en romtemperatur på mellom 15 °C og 25 °C. Høyere temperatur krever et høyere kjølenivå, lavere temperatur et lavere nivå.



For å forbedre kjøleytelsen til kjøleskapet ditt ved høye temperaturer, anbefaler Thetford at du installerer ventilatorsettet. Det hjelper til å trekke den varme luften raskere til luftkanalene. Ventilatorsettet er egnet for alle Thetfords kjøleskap.

6 Kontroll av valgfritt ekstrastyr

Anti-kondensering

 finnes på kjøleskap modell B & C1

For å forhindre at kontrollpanelet kondenserer, slås anti-kondenseringfunksjonen på automatisk (ingen symboler vises). Slå bare denne funksjonen av hvis det er lite energi.

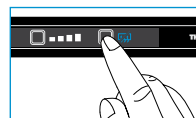

Trykk på anti-kondenseringsknappen. Symbolet på kontrollpanelet vil lyse opp.

7 Bruk av kjøleskapsdelen

Du kan organisere kjøleskapet som du vil ved å endre høyden på lagringshyllene og dørkassetene.

 Kontroller at døren kan lukkes etter at du har flyttet på hyller og kassetter.

Flytte lagringshyller

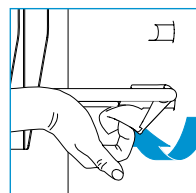

Vri plastklemmen til lagringshyllen oppover, som illustrert. Loft den siden litt, og flytt lagringshyllen til ønsket posisjon. Plasser først venstre side av lagringshyllen uten plastklemmen i

kjøleskapsveggen, plasser deretter den andre siden i tilhørende spor. Vri plastklemmen nedover. Drei plastklemmen nedover. Nå er lagringshyllen festet igjen.

Flytte dørkassetter

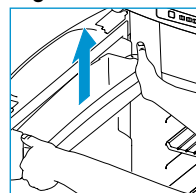

Skyv en dørkassett ut av låsingen med begge hender, som vist. Plasser denne dørkassetten tilbake i ønsket stilling og skyv den tilbake i låsen. Nå er dørkassetten festet igjen.

Bruke utglidningsboksen

for kjøleskapsmodell C1 og C2

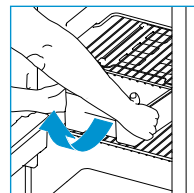

Du kan bruke utglidningsboksen som et brett for alle dine frokost- eller lunsjsaker. Trekk ut hele boksen og sett den direkte på bordet.

For å ta ut utglidningsboksen drar du i boksen til den stopper. Loft deretter opp boksen foran, som illustrert. Boksen kan nå fritt tas ut.

Bruke skuffen

for kjøleskapsmodell C1 og C2

Skuffen er laget spesielt for flasker, bokser og grønnsaker.

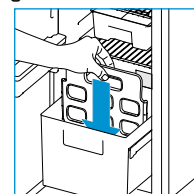



For å dele skuffen inn i to rom tar du tak i flaskeholderen bakfra og plasserer den i ønsket spor, som illustrert.

 Skuffens maksimale kapasitet er 15 kg.

Organisere mat

Etter minst 8 timers avkjøling kan maten plasseres i kjøleskapet. Ikke dekk kjøleribbene helt med mat, for å sikre kjøleskapets optimale ytelse. Pass på at luften kan sirkulere rundt ribbene.

 For å forhindre at kjøleskapet ditt danner is, må du alltid dekke til flytende produkter, la varme produkter kjøle før du plasserer dem i kjøleskapet og ikke åpne døren lenger enn nødvendig.

 For å redusere avkjølingstiden må du bare plassere forhåndskjølt mat i kjøleskapet.

 For å forhindre at maten tørker ut eller at kjøleskapet lukter, må du lagre mat separat i lukkede bokser.

8 Bruk av fryserdelen

Du kan bruke fryserdelen til å holde mat frossen eller til å lage isbiter med det medfølgende Thetford isbitbrettet.

 Oppbevar aldri kullsyreholdige væsker i fryserdelen.

 Hvis kjøleskapet skal brukes over en lengre periode med en innvendig temperatur i kjøretøyet på under 10 °C, kan ikke en konstant temperaturregulering i fryserdelen garanteres. Temperaturen kan øke og maten kan tine i fryserdelen.

Lage isbiter

Fyll 2/3 av isbit-brettet med vann og plasser brettet i fryserdelen. Pass på at du bare bruker drikkevann.

 Spis aldri isbiter eller ispinner direkte fra fryserdelen. Det kan forårsake brannskader.

 For å fremskynde prosessen, lag isbiter om natten, når kjøleskapet har mer kapasitet. Plasser isbit-brettet i en tom fryser, nederst og bakerst.

9 Under kjøring

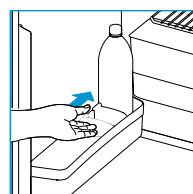

Pass på at produktene i kjøleskapet ikke kan bevege seg når du kjører. Sikre flaskene i døren og skuffen med flaskeholderen og sikre all mat på lagringshyllene.

 I Europa er det bare tillatt å kjøre kjøleskapet med gass mens du kjører, hvis et gass-system med bruddsikring er installert og lokale forskrifter overholdes.

 På grunn av varierende utendørsforhold under kjøring, kan ikke god ytelse med gass garanteres. Derfor anbefaler ikke Thetford at du drifter kjøleskapet ditt på gass når du kjører.

Dørlås

Når du lukker og trykker på kjøleskapsdøren, låses døren automatisk. Mens du kjører sikrer denne dørlåsen døren.

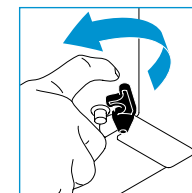

Noen modeller har en ekstra sikkerhetslås nederst på kjøleskapet. For å være sikker på at ikke døren åpnes mens du kjører, skyv den sorte sikkerhetslåsen over låsepinnen på døren.

 La aldri barn leke eller gjemme seg i kjøleskapet. Barn kan bli fanget og kanskje bli kvalt.

10 Vinterbruk

Hvis du skal bruke kjøleskapet ved en utendørstemperatur under 10 °C, bør du installere et passende vinterdeksel, som vist.

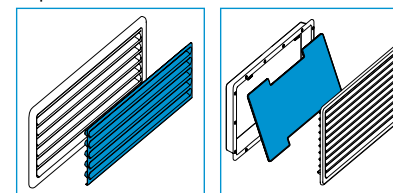

Dette dekslet beskytter kjøleskapet ditt mot for kald luft og sørger for at kjøleskapet fremdeles yter optimalt.

Pass på at du fjerner vinterdekslet igjen når temperaturen er over 10 °C.

11 Rengjøring

Det er viktig å rengjøre kjøleskapet regelmessig for optimal ytelse. Fjern først hyllene, dørhyllene, utglidningsboksen og skuffen. Rengjør deretter disse delene og innsiden av kjøleskapet med en myk klut og et mildt husholdningsrengjøringsmiddel. Bruk en fuktig, myk klut til utsiden av kjøleskapet. Sørg for at ventilene på utsiden av kjøretøyet alltid er støvtette.

Fjern utglidningsbokssystemet

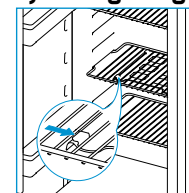

For å fjerne utglidningsbokssystemet for kjøleskapsmodellene C1 og C2, åpne kjøleskapsdøren helt ned og fjern utglidningsboksen. Skyv deretter skinnesystemet til høyre, som illustrert. Utglidningsbokssystemet kan nå fritt fjernes.

Etter rengjøring plasserer du systemet tilbake i motsatt rekkefølge. Pass på at utglidningsbokssystemet klikker tilbake på plass.

Fjerne skuff

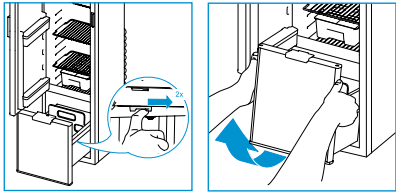

For å fjerne skuffen for kjøleskapsmodell C1, trekker du ut skuffen til den stopper og skyver den litt tilbake. Skyv deretter veiledningslåsen bakover, som illustrert. Trekk skuffen videre forover og løft hjulet over kurvene. Skuffen kan nå fjernes fritt. Etter rengjøring drar du ut ledeskinnene til de klikker på plass igjen, og deretter setter du skuffen tilbake i motsatt rekkefølge.

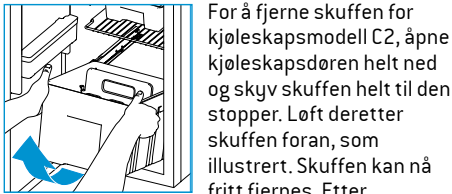

For å fjerne skuffen for kjøleskapsmodell C2, åpne kjøleskapsdøren helt ned og skyv skuffen helt til den stopper. Løft deretter skuffen foran, som illustrert. Skuffen kan nå fritt fjernes. Etter rengjøring plasserer du skuffen tilbake i motsatt rekkefølge.

⚠ Rengjør aldri kjøleskapet med såpe eller aggressive, kaustiske eller natriumbaserte rengjøringsmidler.

⚠ De løse delene i kjøleskapet er ikke egnet for oppvaskmaskin.

⚠ Vann gjennom ventilene kan skade kjøleskapet. Sett derfor alltid på vinterdeksel før du vasker kjøretøyet.

12 Slå av kjøleskapet



Før du avrimer kjøleskapet eller setter kjøretøyet til lagring, slå av kjøleskapet. Trykk på på-/av-bryteren, som vist, og hold den inne i 2 sekunder for å slå av kjøleskapet. Alle lys slukkes.

13 Avriming

Et islag på kjøleribbene minsker kjølekapasiteten og varigheten til kjøleskapet. Derfor leveres kjøleskapet med et automatisk avrimingssystem, som forhindrer isdannelse.

Til tross for dette systemet er det mulig å avrime kjøleskapet manuelt. Fjern all mat, pakk den godt inn i aviser og plasser den på et kaldt sted eller i en isolert bag. Åpne deretter dørene. Legg tørre håndklær i kjøleskapet for å fange opp resterende vann. Når kjøleskapet er avrimt, tørk innsiden grundig.

⚠ Ikke øk avrimingsprosessen ved å fjerne islaget med makt eller skarpe gjenstander eller ved å bruke hårtørker.

14 Lagring

Hvis du ikke forventer å bruke kjøleskapet i en lengre periode, er det viktig å tømme, avrime og rengjøre hele kjøleskapet grundig. Sett deretter vinterdekslet over ventilene for å beskytte kjøleskapet under lagring.

For å unngå vond lukt og mugg i kjøleskapet, må du holde kjøleskapsdøren, i tillegg til fryserromsdøren, åpen under lagring. Eksterne dører er utstyrt med en lagringslås.

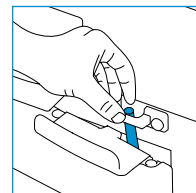

For modell A og modell B roterer du lagringslåsen og sikrer den ved å bruke det mekaniske sluttstykket, som illustrert.

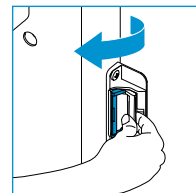

For modell C1 og modell C2 må du først åpne døren og rotere lagringslåsen, som illustrert. Lukk deretter døren til du hører det første klikket. Sørg for at døren er fortsatt litt åpen.

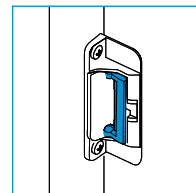

Når du bruker kjøleskapet etter lagring, må du alltid sørge for å rotere lagringslåsen tilbake til sin opprinnelige posisjon.

⚠ Kontroller at gassflaskens gasskran er lukket under lagring.

⚠ Vann gjennom ventilene kan skade kjøleskapet. Sett derfor alltid på vinterdeksel før du vasker kjøretøyet.

15 Kassering

Kjøleskapet ditt er laget og produsert med materialer og deler av høy kvalitet som kan resirkuleres og brukes på nytt. Kjølesystemet inneholder ammoniakk som kjølemiddel og ozonvennlig syklopentan som esemiddel i skummet.

Når kjøleskapet ditt har nådd enden av sin levetid, må du kassere produktet i henhold til lokale forskrifter. Ikke kasser kjøleskapet sammen med vanlig husholdningsavfall. Korrekt kassering av det gamle produktet hjelper til å forhindre potensielle negative konsekvenser i miljøet og menneskelig helse.

16 Spørsmål?

Hvis du trenger ytterligere informasjon eller har noen spørsmål om kjøleskapet ditt, besøk vårt nettsted www.thetford-europe.com. Hvis du fremdeles har spørsmål, kontakt kundeserviceavdelingen i landet ditt, eller på feriestedet (se adressene på baksiden).

For riktig og effektiv støtte, sørg for at all relevant produkttypeinformasjon er tilgjengelig (se side 211).

Feilsøking

I tilfelle av en feil kan en feilkode på kontrollpanelet tennes. Hvis feilkodene 1, 2, 4, 5, 8, 9, 12 eller 13 vises, slå kjøleskapet av og på igjen. Hvis problemet fortsatt vedvarer, ta direkte kontakt med forhandleren eller et Thetford Servicesenter.

For nedenstående feilkoder, les først tilhørende instruksjer. Hvis ikke dette løser problemet, kontakt forhandleren eller et Thetford Servicesenter.

🔧 3 Kjøleskapet fungerer ikke på gass: kontroller at gassflasken ikke er tom • kontroller om ventilen på gassflasken og alle lukkeventiler er åpne • slå kjøleskapet av og på igjen • prøv å kjøre kjøleskapet på en annen strømkilde

🔧 6 Kjøleskapet fungerer ikke på 12 V: kontroller at motoren går • prøv å kjøre kjøleskapet på en annen strømkilde

🔧 7 Kjøleskapet fungerer ikke på 12 V: kontroller at motoren går • prøv å kjøre kjøleskapet på en annen strømkilde

🔧 10 Kjøleskapet fungerer ikke på 230 V: kontroller at strømmettet fungerer • prøv å kjøre kjøleskapet på en annen strømkilde

🔧 11 Kjøleskapet fungerer ikke i AUTO-modus: kontroller at kildene er tilkoplede • prøv å kjøre kjøleskapet manuelt på en strømkilde

🔧 18 Alle symboler på kontrollpanelet tennes: vent noen sekunder til kjøleskapet starter normalt.

Hyppig stilte spørsmål

Hva kan jeg gjøre hvis kjøleskapet ikke starter?
Kontroller om du har slått på kjøleskapet i henhold til instruksene, om kjøretøyet står vannrett eller om det finnes en tilgjengelig energikilde å starte kjøleskapet med. Hvis ikke noe av dette er tilfellet, ta kontakt med din forhandler eller Thetford Servicesenter.

Kjøleskapet kjøler ikke tilstrekkelig, hva kan jeg gjøre?
Kontroller om luftehullene er dekket eller blokkert fra utsiden og fjern myggnettingen hvis til stede. Kontroller om kjøleskapet står vannrett, om det høyeste kjølenivået til kjøleskapet er valgt, eller om døren til kjøleskapet er ordentlig lukket, eller om det er for mye is på kjøleribbene. Hvis ikke noe av dette er tilfellet, ta kontakt med din forhandler eller Thetford Servicesenter.

Alle lysene på kontrollpanelet blinker, hva skal jeg gjøre?
Slå kjøleskapet av og på igjen. Hvis problemet fortsatt vedvarer, ta kontakt med din forhandler eller et Thetford servicesenter.

Det fulgte ikke med noe vinterdeksel til kjøleskapet mitt, er det riktig?
Vinterdekslet er ekstrautstyr til kjøleskapet ditt, som du kan kjøpe hos forhandleren.

Reservedeler

Originale Thetford reservedeler fåes hos din forhandler eller hos et autorisert Thetford Servicesenter.

17 Garanti

Thetford BV tilbyr sluttbrukerne av sine produkter en tre-års garanti. I tilfelle feil i garantiperioden, vil Thetford bytte eller reparere produktet etter eget forgodtbefinnende. I så fall vil byttekostnadene, arbeidskostnadene for bytte av defekte deler og/eller kostnadene for delene bli betalt av Thetford.

1. For å fremsette krav under denne garantien, må brukeren bringe produktet til forhandleren eller et autorisert Thetford Servicesenter (www.thetford-europe.com). Kravet vil bli vurdert der.
 2. Deler som byttes under garantireparasjon blir Thetfords eiendom.
 3. Denne garantien har ingen innvirkning på gjeldende forbrukervern-lover.
 4. Denne garantien er ikke gyldig når det gjelder produkter som er for, eller brukes for, kommersielle formål.
 5. Garantikrav som faller i en av følgende kategorier vil ikke bli akseptert:
 - produktet har vært brukt feil, eller instruksene i bruksanvisningen er ikke fulgt;
 - produktet er ikke installert i samsvar med instruksene;
 - det er gjort endringer på produktet;
 - produktet er reparert av et uautorisert Thetford Servicesenter;
 - produktkoden eller serie-IDen er blitt endret;
 - produktet er blitt skadet under omstendigheter som ligger utenfor den normale bruken av produktet.
 6. Garantien er bare gyldig for Thetford-kjøleskap som er bygd inn i husvogn av motorhome.
- Thetford er ikke ansvarlig for eventuelle tap og/eller skader som er direkte eller indirekte forårsaket av bruken av kjøleskapet.

Thetford er ikke ansvarlig for trykkfeil og forbeholder seg retten til å foreta endringer i produktspesifikasjoner uten forhåndsvarsel.

FI • KÄYTTÖOHJEET

N3000-A sarja kosketusnäyttöllä

malli A

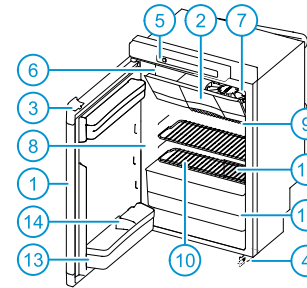

malli B

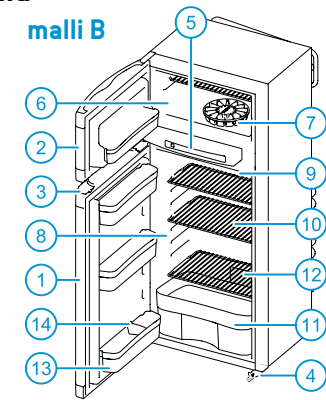

malli C1

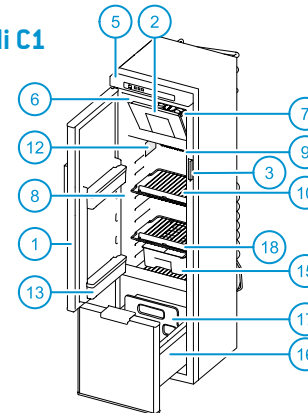

malli C2

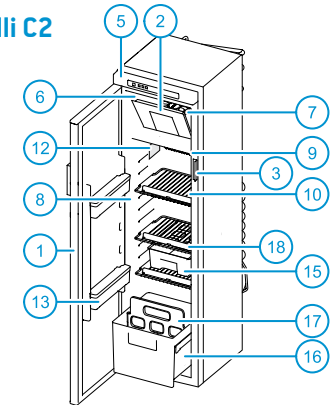

Ohjauspaneeli sarja kosketusnäyttöllä

(N3000-E sarja LED-ohjauspaneelilla → p. 90)

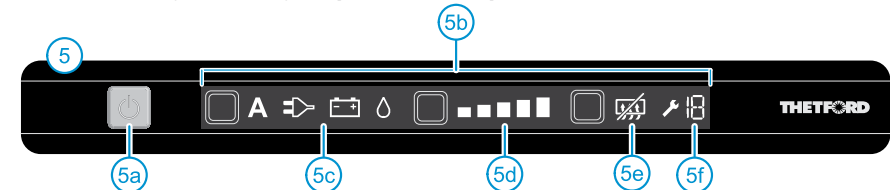

Tärkeimmät osat

- 1 Jääkaapin ovi • 2 Pakastelokeron ovi • 3 Oven lukitus • 4 Turvalukitus (ei kaikissa jääkaapeissa)
 • 5 Ohjauspaneeli LCD-kosketusnäyttöllä • 5a On/off -kytkin • 5b Kosketusnäyttö • 5c Energianlähteet
 • 5d Jäähdytystason ilmaisimet • 5e 'Tiivistymisen esto' (vain malli B) • 5f Vikakoodi • 6 Pakastelokero
 • 7 Jääpalamuotti • 8 Jääkaappi • 9 Jäähdytysritilät • 10 Säilytyshyllyt • 11 Vihanneslaatikko
 • 12 Tyypikilpi • 13 Oven lokerot • 14 Pullon pidike • 15 Ulosliukuva laatikko (valinnainen malleissa C1 ja C2) • 16 Vetolaatikko pulloille ja vihanneksille • 17 Pullonpidike vetolaatikossa • 18 Shelf food retainer

1 Johdanto

Tämä Thetford-jääkaappi on kehitetty erityisesti matkailuvaunuihin ja -autoihin. Se on käyttäjäturvallinen, täyttää korkealaatuiset standardit ja antaa sinulle kaikki mahdolliset mukavuudet lomille ja lyhyille matkoille. Kehotamme lukemaan ohjekirjan ennen tämän laitteen käyttöä. Kaikki tämän ohjekirjan osiot eivät koske kaikkia laitteita. Varmista, että luet huolellisesti ne ohjekirjan osat, jotka koskevat laitettasi. Säilytä tämä ohjekirja turvallisessa paikassa myöhempiä käyttöä varten.

Käyttöohjeen uusimman version löydät osoitteesta www.thetford-europe.com

Käytetyt symbolit



Vinkki



Varoitus (loukkaantuminen tai tuotteen vahingoittuminen mahdollisia)

2 Käytä turvallisesti

Jotta tätä jääkaappia voidaan käyttää oikein ja turvallisesti, joitakin varotoimia ja yleisiä suosituksia on noudatettava. Jos näitä ohjeita ei noudateta, takuuvaatimuksia ei hyväksytä.



Mitä tehdä, jos haistat kaasua: Sulje heti kaasupullon venttiili, sammuta kaikki näkyvät liekit, älä kytke päälle mitään sähkölaitteita tai valoja, avaa ikkunat ja poistu huoneesta. Ota sitten yhteys maasi tai lomakohteesi asiakaspalveluun.



Mitä tehdä, jos huomaat pistävää hajua tulevan jäähdystysjärjestelmästä: Sammuta jääkaappi, sammuta kaikki näkyvät liekit, järjestä riittävä tuuletus tuuletusaukkojen, ikkunoiden ja ovien kautta. Ota sitten yhteys maasi tai lomakohteesi asiakaspalveluun.



Tätä laitetta saavat käyttää 8-vuotiaat ja sitä vanhemmat lapset sekä henkilöt, joilla on liikunta- tai aistirajoitteita tai alentuneet henkiset kyvyt tai joilla ei ole kokemusta tai tietoa laitteesta, jos heitä valvotaan tai heitä on ohjeistettu laitteen turvallisessa käytössä ja he ymmärtävät käyttöön liittyvät vaarat.



Älä anna lasten leikkiä laitteen kanssa tai piiloutua sinne. Lapset voivat jäädä loukkuun ja mahdollisesti tukehtua. Älä anna lasten puhdistaa tai huoltaa laitetta ilman valvontaa.

Huolto

- Varmista, että asennuksen, sähköliitännät, huollon ja kaasujärjestelmän säännöllisen tarkastuksen tekee pätevä henkilö Thetfordin ohjeiden (www.thetford-europe.com) ja paikallisten turvallisuusohjeiden mukaan;
- Älä koskaan avaa tai vahingoita jääkaapin takana olevaa jäähdystysjärjestelmää. Jäähdystysjärjestelmä on paineistettu ja sisältää terveydelle vaarallisia aineita;
- Älä koskaan yritä itse korjata kaasujärjestelmää, kaasukanavaa tai sähköosia. Korjauksia saavat tehdä vain pätevät tahot. Ota yhteys asiakaspalveluun, jos tarvitset lisätukea tai ositteita;
- Kytke jääkaappi pois päältä ennen kuin puhdistat tai huollat jääkaappia millään tavoin;
- Älä koskaan altista jääkaappia sateelle.

Kaasun käyttäminen

- Jääkaappi voi käyttää vain nestekaasua (propania, butaania tai niiden sekoitusta). Se ei voi käyttää luonnonkaasua tai kivihiilikaasua;
- Käytä vain sellaista kaasua, joka on mainittu tyyppikilvessä jääkaapin sisällä;
- Nestekaasujärjestelmissä (LPG) on käytettävä suodatinta. Pätevän teknikon on asennettava suodatin;
- Varmista, että kaasupullon tyyppi ja asento on viimeisimpien teknisten määräysten mukainen;
- Vaihda kaasupullo ulkona ja pois minkä tahansa syttymislähteen lähetyviltä;
- Älä koskaan peitä kaasupullojen varastointipaikan ilmanvaihtoaukkoja;
- Pidä helposti syttyvät materiaalit pois jääkaapin lähetyviltä;
- Älä käytä kaasua jääkaapin energian lähteenä huoltoasemien lähellä.

Elintarvikkeet

- Noudata elintarvikkeiden pakkauksiin painettuja parasta ennen ja käytettävä ennen päivämääriä;
- Jääkaapin sulattaminen, puhdistaminen ja huolto saattavat lyhentää elintarvikkeiden säilyvyysaikaa.

3 Kytke jääkaappi päälle

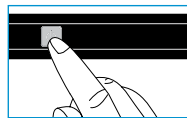

Jääkaappi kytetään päälle painamalla on/off -kytkintä ja pitämällä sitä pohjassa 1 sekunnin ajan kuvan osoittamalla tavalla.

On/off -kytkimen valo muuttuu vihreäksi

Asetukset himmenevät 10 sekunnin kuluttua. Vihreä valo ilmaisee, että jääkaappi on edelleen käynnissä.

Voit tarkistaa asetukset painamalla on/off -kytkintä. Viimeisimmät asetukset valaistetaan.



Varmistaaksesi parhaan mahdollisen toimintakyvyn, varmista, että ajoneuvo on vaakasuurassa ennen kuin käytät jääkaappia.



Paras toimintakyky saavutetaan, kun jääkaappi kytetään päälle 8 tuntia ennen kuin elintarvikkeet laitetaan sinne.



Suosittellemme puhdistamaan jääkaapin sisäosat huolellisesti ennen jääkaapin käyttämistä.

4 Energialähteen valinta

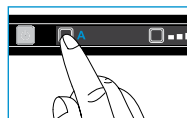

Kun olet kytkenyt jääkaapin päälle, paina energialähdepainiketta useamman kerran kuvan osoittamalla tavalla.

Paina kunnes haluamasi energialähde on valittuna.

Energialähteet



Jääkaappi valitsee automaattisesti parhaan saatavilla olevan energialähteen (järjestyksessä: verkkovirta, akku, kaasut).



Jääkaappi saa energiansa sähköverkosta.



Jääkaappi saa energiansa ajoneuvon akusta.



Jääkaappi saa energiansa kaasupullon kaasuliitännästä.

Jos asetat jääkaapin automaattiseen lähteen valintatilaan, ohjauspaneeli näyttää kaksi lähdesymbolia; A ja paras mahdollinen lähde.

Jos 'auto' -toiminto on valittuna, mutta mitään energialähdettä ei ole käytettävissä, on/off -kytkimen valo vilkkuu punaisena.

Käytä aina kaasuliitintä tai verkkovirtaa käynnistämiseen ja jäähdyttämiseen. Käyttäminen akun virralla (12 V) on tehokasta vain, kun ajoneuvon moottori on käynnissä.

Jääkaapin toimintakyky, kun käytetään akun virtaa (12 V), on riippuvainen johdotuksen paksuudesta ja pituudesta ja yleisestä ajoneuvon asennuksesta.



Varmistaaksesi parhaan mahdollisen suorituskyvyn, deaktivoi käynnistys/pysäytys -järjestelmä (start/stop) ajoneuvossasi, jos sellainen on.

Kun olet valinnut kaasun, liekin tulisi syttyä 30 sekunnin kuluessa. Jos järjestelmä ei toimi, käynnistä jääkaappi uudelleen ja valitse kaasulähde uudelleen.

Turvallisuussyistä ei ole mahdollista sytyttää liekkiä 15 minuutin sisällä ajon päättymisestä.

Jos olet yli 1 000 m merenpinnan yläpuolella, kaasun sytyttämisessä saattaa olla ongelmia. Tämä ei tarkoita, että jääkaappi ei toimisi kunnolla.

5 Jäähdytystason valinta



Kun olet kytkenyt jääkaapin päälle, paina jäähdytystason painiketta useamman kerran kuvan osoittamalla tavalla. Paina kunnes haluamasi jäähdytystaso on valittuna.

Alin jäähdytystaso jähdytystaso

Jääkaappi täyttää ilmastoluokan SN vaatimukset standardin EN ISO 15502:2005 mukaan ympäristön lämpötilan ollessa 10 °C - 32 °C.



Suosittellemme asettamaan jäähdytystasoksi tason 3, kun ympäristön lämpötila on 15 °C ja 25 °C välillä. Korkeammissa lämpötiloissa tarvitaan suurempaa jäähdytystasoa, matalammassa lämpötiloissa pienempää tasoa.

Jäähdytyskyvyn lisäämiseksi korkeissa lämpötiloissa, Thetford suosittelee asentamaan tuuletusjärjestelmän (Ventilator Kit). Se auttaa poistamaan lämmintä ilmaa nopeammin tuuletusaukoista. Ventilator Kit sopii kaikkiin Thetfordin jääkaappeihin.

6 Valinnaisten lisälaitteiden hallinta

Tiivistymisen esto

 käytössä jääkaapimallissa B & C1

Tiivistymisen esto -toiminto kytkeytyy automaattisesti päälle ja se estää veden tiivistymistä ohjauspaneeliin (symbolia ei näy). Kytke tämä toiminto pois päältä vain, jos energiaa on käytössä vähän.



Paina tiivistymisen esto -painiketta. Symboli valaistetaan ohjauspaneelissa.

7 Jääkaapin käyttäminen

Voit järjestää jääkaapin haluamallasi tavalla siirtämällä säilytyshyllyjä ja ovilokeroita pystysuunnassa.

 Varmista järjestämisen jälkeen, että ovi menee vielä kiinni.

Säilytyshyllyjen siirtäminen

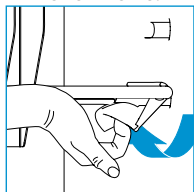

Käännä säilytyshyllyn muovikiinnike ylöspäin, kuten kuvassa näkyy. Nosta tätä puolta hieman, ja liikuta säilytyshylly haluttuun asentoon. Aseta ensin säilytyshyllyn vasen puoli ilman

muovikiinnikettä jääkaapin seinään ja aseta sitten toinen puoli vastaavaan uraan. Käännä muovikiinnike alaspäin. Säilytyshylly on jälleen kiinni.

Ovilokeroiden siirtäminen

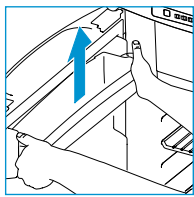

Työnnä ovilokero pois lukituksesta molemmiin käsin kuvan osoittamalla tavalla. Aseta lokero haluamaasi paikkaan ja työnnä se takaisin lukitukseen. Ovilokero on jälleen kiinni.

Ulosliukuvan laatikon käyttö

jääkaapimalleille C1 ja C2

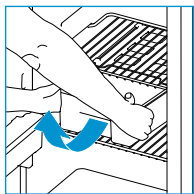

Voit käyttää ulosliukuvaa laatikkoa tarjottimena aamupala- ja lounasruuille.

Liu'uta koko laatikko ulos ja laita se suoraan pöydälle.

Poistaaksesi ulosliukuvan laatikon vedä laatikkoa kunnes se pysähtyy. Tämän jälkeen nosta laatikon etuosaa kuvan osoittamalla tavalla. Laatikko voidaan nyt irrottaa.

Vetolaatikon käyttö

jääkaapimalleille C1 ja C2.

Vetolaatikko on suunniteltu erityisesti pulloille, tölkeille ja vihanneksille.

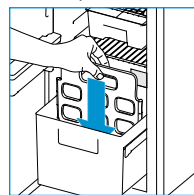



Jakaaksesi laatikon kahteen osaan, ota pullonpidike takaosasta ja aseta se takaisin haluttuun uraan kuvan osoittamalla tavalla.

 Lokeron maksimisäilytyskapasiteetti on 15kg.

Elintarvikkeiden järjestäminen

Elintarvikkeita voidaan laittaa jääkaappiin, kun se on jäähtynyt vähintään 8 tuntia. Älä peitä jäähdytysritilöitä kokonaan elintarvikkeilla, jotta jääkaapin toimintakyky pysyisi parhaana mahdollisena. Varmista, että ilma pääsee yhä kiertämään ritilöiden ympärillä.

 Peitä nestemäiset tuotteet aina kannella, anna lämpimien tuotteiden jäähtyä ennen kuin laitat ne jääkaappiin, äläkä pidä ovea auki tarpeettomasti. Näin vältät jääkaappiin kertyvää jäätä.

 Jäähdytysaikaa voi vähentää laittamalla jääkaappiin vain esijäähdytettyjä elintarvikkeita.

 Varastoi elintarvikkeet erikseen ja suljetuissa laatikoissa välttääksesi ruokien kuivumisen ja jääkaappiin tarttuvan hajun.

8 Pakastelokeron käyttäminen

Pakastelokeroa voidaan käyttää pitämään pakastetut ruuat jäässä tai jääpalojen tekemiseen mukana toimitetulla Thetfordin jääpalamuotilla.

 Älä koskaan pidä hiilihapollisia juomia pakastelokerossa.

 Jos jääkaappia käytetään pidemmän aikaa siten, että ajoneuvon sisälämpötila on alle 10°C, jatkuvaa oikeaa lämpötilaa pakastelokerossa ei voida taata. Pakastelokeron lämpötila saattaa nousta ja elintarvikkeet saattavat sulaa.

Jääpalojen tekeminen

Laita jääpalamuottiin 2/3 vettä ja laita muotti pakastelokeroon. Käytä vain juomavettä.

 Älä koskaan syö jääpaloja tai mehujäitä suoraan pakastelokerosta. Tämä voi aiheuttaa palovammoja.

 Voit nopeuttaa prosessia tekemällä jääpaloja yöllä, jolloin jääkaapilla on suurempi kapasiteetti. Aseta jääpalamuotti tyhjään pakastelokeroon pohjalle ja taakse.

9 Ajon aikana

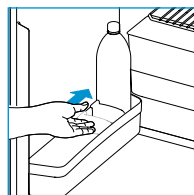

Varmista, että jääkaapissa olevat tuotteet eivät pääse liikkumaan ajon aikana. Kiinnitä pullot ovesa ja laatikossa pullonpidikkeellä, ja kiinnitä kaikki elintarvikkeet säilytyshyllyille.

 Euroopassa jääkaapin käyttäminen kaasulla ajon aikana on sallittua vain, jos kaasujärjestelmässä on asennettuna rikkoutumisuoja ja paikallisia määräyksiä noudatetaan.

 Ajamisen aikana ulkoilman olosuhteet vaihtelevat, eikä silloin voida kaasua käyttäessä taata hyvää toimintakykyä. Siitä syystä Thetford ei suosittele käyttämään jääkaappia kaasulla ajon aikana.

Oven lukitus

Kun suljet jääkaapin oven ja painat sitä, ovi lukittuu automaattisesti. Ajon aikana lukitus pitää oven kiinni.

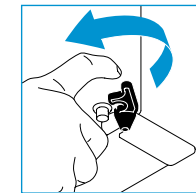

Joissakin malleissa on lisäturv lukitus, joka on jääkaapin alaosassa. Työnnä musta turvalukko oven vastakappaleeseen, varmistaaksesi ettei ovi aukea ajon aikana.

 Älä koskaan anna lasten leikkiä jääkaapissa tai piiloutua siihen. Lapset voivat jäädä loukkuun ja mahdollisesti tukehtua.

10 Talvikäyttö

Jos aiot käyttää jääkaappia siten, että ulkolämpötila on alle 10°C, asenna soveltuva talvisuojus kuvan osoittamalla tavalla.

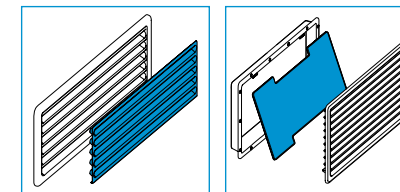

Suojus suojaa jääkaappia liian kylmältä ilmalta ja varmistaa, että jääkaappi toimii yhä parhaalla mahdollisella tavalla.

Muista poistaa talvisuojus, kun lämpötila on taas yli 10°C.

11 Puhdistus

On tärkeää puhdistaa jääkaappi säännöllisesti parhaan mahdollisen toimintakyvyn säilyttämiseksi. Irroita ensin hyllyt, ovikorit, ulosliukuva laatikko ja vetolaatikko. Puhdista sitten nämä osat sekä sisäosa jääkaapista pehmeällä liinalla ja miedolla kodin puhdistusaineella. Käytä kosteaa, pehmeää liinaa jääkaapin ulkopuoleen. Varmista, että ajoneuvon ulkopuolella sijaitsevat ilmanvaihtoaukot ovat aina pölytiiviitä.

Ulosliukuvan laatikkojärjestelmän irrottaminen

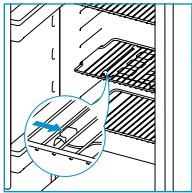

Irrottaaksesi ulosliukuvan laatikkojärjestelmän jääkaapimalleista C1 ja C2, avaa jääkaapin ovi kokonaan, ja poista ulosliukuva laatikko. Tämän jälkeen liu'uta kiskojärjestelmä oikealle

kuvan osoittamalla tavalla. Ulosliukuva laatikkojärjestelmä voidaan nyt irrottaa vapaasti. Puhdistuksen jälkeen, aseta järjestelmä takaisin päinvastaisessa järjestyksessä. Varmista, että ulosliukuva laatikkojärjestelmä napsahtaa takaisin paikalleen.

Vetolaatikon irrotus

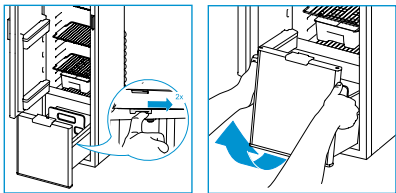

Irrottaaksesi vetolaatikon jääkaapimallista C1, vedä laatikkoa, kunnes se pysähtyy ja työnnä sitä hieman takaisin. Tämän jälkeen työnnä ohjauslukkoja taaksepäin, kuten kuvassa näkyy. Vedä laatikkoa pidemmälle eteenpäin, ja nosta pyörät kiskojen yli. Vetolaatikko voidaan nyt vapaasti poistaa. Puhdistuksen jälkeen, vedä ohjauslukkoja ulospäin, kunnes ne napsahtavat paikoilleen, tämän jälkeen laita vetolaatikko takaisin päinvastaisessa järjestyksessä.

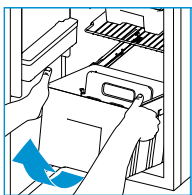

Irrottaaksesi vetolaatikon jääkaapimallista C2, avaa jääkaapin ovi kokonaan, ja vedä laatikkoa, kunnes se pysähtyy. Nosta sitten vetolaatikko eteen kuvan osoittamalla tavalla. Laatikko voidaan nyt

vapaasti poistaa. Puhdistuksen jälkeen, aseta vetolaatikko takaisin päinvastaisessa järjestyksessä.

⚠ Älä koskaan puhdistaa jääkaappia saippualla tai voimakkaalla, emäksisellä tai soodapohjaisella pesuaineella.

⚠ Jääkaapin irtoavat osat eivät sovellu astianpesukoneeseen.

⚠ Ilmanvaihtoaukkojen läpi pääsevä vesi voi vahingoittaa jääkaappia. Asenna siksi talvisuojukset ennen kuin peset ajoneuvon.

12 Kytke jääkaappi pois päältä

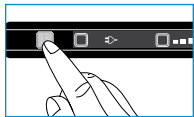

Kytke jääkaappi pois päältä ennen sulatusta tai ajoneuvon varastointia. Paina on/off -kytkintä kuvan osoittamalla tavalla ja pidä sitä pohjassa 2 sekunnin ajan niin virta katkeaa. Kaikki valot sammuvat.

13 Sulatus

Jos jäähdytysritilöissä on jääkerros, se vähentää jäähdytystehoa ja jääkaapin käyttöikää. Sen vuoksi jääkaapissa on automaattinen sulatusjärjestelmä, joka estää jään muodostumista.

Järjestelmästä huolimatta voit sulattaa jääkaapin käsin tarpeen vaatiessa. Ota kaikki elintarvikkeet pois jääkaapista ja kääri ne sanomalehtiin ja laita kylmään paikkaan tai termoskassiin. Avaa sitten kaikki ovet. Laita jääkaappiin kuivia pyyhkeitä imemään vettä. Kun jääkaappi on sulatettu, kuivaa sisäpuoli huolellisesti.

⚠ Älä yritä nopeuttaa sulatusta poistamalla jääkerrosta väkisin tai terävillä esineillä tai käyttämällä hiustenkuivainta.

14 Varastointi

Jos et aio käyttää jääkaappia pitkään aikaan, on tärkeää tyhjentää se kokonaan, sulattaa se ja puhdistaa se kokonaan. Asenna sitten talvisuojus ilmanvaihtoaukkojen päälle suojaamaan jääkaappia varastoinnin aikana.

Estääksesi hajujen ja homeen muodostumisen jääkaappiin, pidä jääkaapin ovi, samoin kuin pakastimen ovi auki varastoinnin ajan. Ulkoiset ovet on varustettu varastointilukoilla.

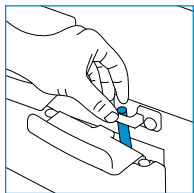

Malleissa A ja B kierrä varastointilukkoa ja kiinnitä se käyttämällä lukkolevyä kuvan osoittamalla tavalla.

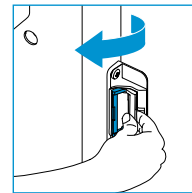

Malleissa C1 ja C2 avaa ensin ovi, ja kierrä varastointilukkoa, kuten kuvassa näkyy. Tämän jälkeen sulje ovi, kunnes kuulet ensimmäisen napsahduksen. Varmista, että ovi on edelleen

hieman auki.

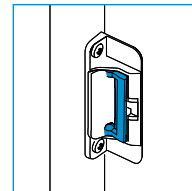

Kun käytät jääkaappia varastoinnin jälkeen, varmista aina, että kierrät varastointilukon takaisin sen alkuperäiseen asentoon.

⚠ Varmista, että kaasupullojen kaasuhanat on suljettu varastoinnin ajaksi.

⚠ Ilmanvaihtoaukkojen läpi pääsevä vesi voi vahingoittaa jääkaappia. Asenna siksi talvisuojukset ennen kuin peset ajoneuvon.

15 Hävittäminen

Tuotteesi on suunniteltu ja valmistettu korkealaatuisista materiaaleista ja osista, jotka voidaan kierrättää ja käyttää uudelleen. Jäähdytysjärjestelmässä on jäähdytysnesteen ammoniakkaa ja otsonikerrosta säästävää syklopentaania vaahdon ponneaineena.

Kun jääkaappi on saavuttanut käyttöikänsä pään, hävitä tuote paikallisten säästötoimikunnan mukaisesti. Älä hävitä jääkaappia tavallisen kotitalousjätteen mukana. Vanhan tuotteen oikeaoppinen hävittäminen auttaa estämään mahdollisia negatiivisia seurauksia ympäristölle ja ihmisten terveydelle.

16 Kysymyksiä?

Tarvitessasi lisätietoa tai mikäli sinulla on kysyttävää jääkaapistasi, vieraile verkkosivustollamme www.thetford-europe.com. Mikäli sinulla on vielä kysymyksiä, ota yhteyttä oman maasi tai lomakohteesi asiakaspalveluosastoon (osoitteet löytyvät lopusta).

Saadaksesi oikeaa ja tehokasta tukea varmista, että sinulla on aiheeseen liittyvien tuotteiden tyyppitiedot käytössäsi (katso sivu 211).

Vianmääritys

Ongelmatilanteissa ohjauspaneeliin syttyy virhekoodi. Kun jokin virhekoodista 1, 2, 4, 5, 8, 9, 12 tai 13 näkyy, kytke jääkaappi pois päältä ja sitten takaisin päälle. Jos ongelma ei katoa ota heti yhteys jälleenmyyjään tai Thetford-palvelukeskukseen.

Jos jokin alla luetelluista virhekoodista näkyy, lue ensin siihen liittyvät ohjeet. Jos ongelma ei niiden avulla ratkea, ota yhteys jälleenmyyjäsi tai Thetfordin palvelukeskukseen.

🔧 3 Jääkaappi ei toimi kaasulla: varmista, että kaasupullo ei ole tyhjä • varmista, että kaasupullon venttiili ja sulkuventtiilit ovat auki • kytke jääkaappi pois päältä ja takaisin päälle • yritä käyttää jääkaappia jollain toisella energianlähteellä.

🔧 6 Jääkaappi ei toimi 12 V virralla: varmista, että moottori on käynnissä • yritä käyttää jääkaappia jollain toisella energianlähteellä

🔧 7 Jääkaappi ei toimi 12 V virralla: varmista, että moottori on käynnissä • yritä käyttää jääkaappia jollain toisella energianlähteellä

🔧 10 Jääkaappi ei toimi 230V virralla: varmista, että verkkovirtaa on saatavilla • yritä käyttää jääkaappia jollain toisella energianlähteellä

🔧 11 Jääkaappi ei toimi AUTO-tilassa: varmista, että energialähteet ovat kytketyt • yritä käyttää jääkaappia käsin jollain energianlähteellä

🔧 18 Kaikki ohjauspaneelin valot syttyvät: odota muutama sekunti, kunnes jääkaappi käynnistyy normaalisti.

Usein kysytyt kysymykset

Mitä teen, jos jääkaappi ei mene päälle? Varmista, että olet kytkenyt jääkaapin päälle ohjeiden mukaan, että ajoneuvo on vaakasuurassa ja että jääkaapille on tarjolla virtaa. Jos mikään näistä ei ole ongelma, ota yhteys jälleenmyyjäsi tai Thetfordin palvelukeskukseen.

Jääkaappi ei jäähydy riittävästi, mitä teen?

Varmista, että tuuletusaukot eivät ole peitettynä tai suljettuna ulkopuolelta, ja poista hyttysverkko, jos sellainen on asennettu, jääkaappi on vaakasuurassa, jääkaappiin on valittuna korkein jäähdytystaso, jääkaapin ovi sulkeutuu kunnolla ja jäähdytysritilöissä ei ole liikaa jäätä. Jos mikään näistä ei ole ongelma, ota yhteys jälleenmyyjäsi tai Thetfordin palvelukeskukseen.

Ohjauspaneelin kaikki valot vilkkuvat, mitä teen?
Kytke jääkaappi pois päältä ja takaisin päälle. Jos ongelma ei katoa, ota yhteyttä jälleenmyyjään tai Thetfordin palvelukeskukseen.

Eikö talvisuojusta toimiteta jääkaapin kanssa?
Talvisuojus on jääkaapin lisäosa, jonka voit ostaa jälleenmyyjältäsi.

Varaosat

Alkuperäiset Thetford-varaosat ovat saatavilla oman jälleenmyyjäsi kautta tai valtuutetusta Thetford-palvelukeskuksesta.

17 Takuu

Thetford BV tarjoaa tuotteidensa loppukäyttäjille kolmen vuoden takuun. Toimintahäiriön sattuessa takuuajan sisällä, Thetford vaihtaa tai korjaa tuotteen oman harkintansa mukaan. Tässä tapauksessa vaihdosta, viallisten osien vaatimasta työstä ja/tai osista itsestään aiheutuvat kulut maksaa Thetford.

1. Takuunalaisen korvausvaatimuksen tekemiseksi käyttäjän tulee viedä tuote jälleenmyyjälleen tai valtuutettuun Thetford palvelukeskukseen (www.thetford-europe.com). Korvausvaatimus arvioidaan siellä.
2. Osat, jotka on korvattu korjauksen yhteydessä, siirtyvät Thetfordin omistukseen.
3. Tämä takuu ei rajoita nykyisiin kuluttajansuojalakeihin perustuvia oikeuksia.
4. Mikäli tuotteet ovat tai niitä on käytetty kaupallisia tarkoituksia varten, tämä takuu ei ole voimassa.
5. Seuraaviin kategorioihin sopivia korvausvaatimuksia ei hyväksytä:
 - tuotetta ei ole käytetty oikein tai käyttöoppaan ohjeita ei ole noudatettu;
 - tuotetta ei ole asennettu ohjeiden mukaisesti;
 - tuotteeseen on tehty muutoksia;
 - tuotteen on korjannut ei-valtuutettu Thetford palvelukeskus;
 - tuotekoodi tai sarjanumero on muutettu;
 - tuote on vaurioitunut sellaisten olosuhteiden seurauksena, jotka eivät kuulu tuotteen normaaliin käyttöön.
6. Takuu on voimassa vain Thetfordin jääkaapeille, jotka on asennettu matkailuvaunuun tai -autoon.

Thetford ei ole vastuussa mistään menetyksestä ja/tai vahingosta, joka on aiheutunut välittömästi tai epäsuorasti jääkaapin käytöstä.

Thetford ei ole vastuussa painovirheistä ja pitää täysin itselleen oikeuden muutosten tekemiseen tuotetietoihin siitä ilmoittamatta.

SL • NAVODILA ZA UPORABO

Serijska N3000-A z zaslonom na dotik

model A

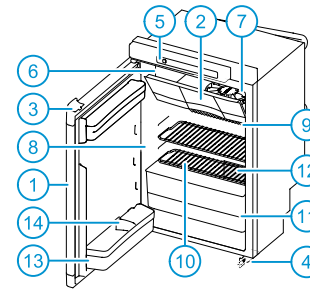

model B

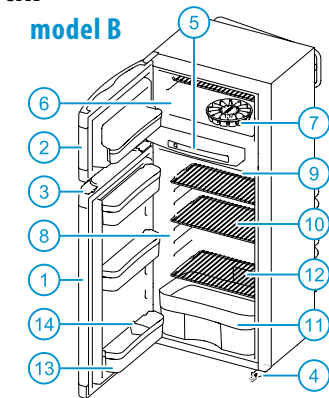

model C1

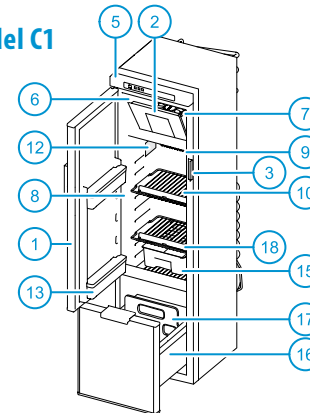

model C2

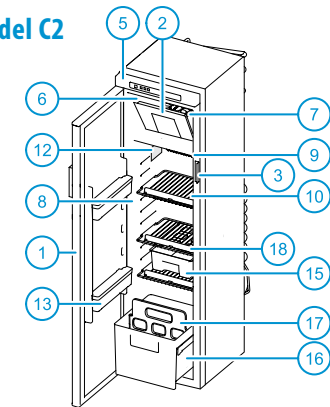

Nadzorna plošča z zaslonom na dotik

(Serijska N3000-E z LED-nadzorno ploščo → p. 98)

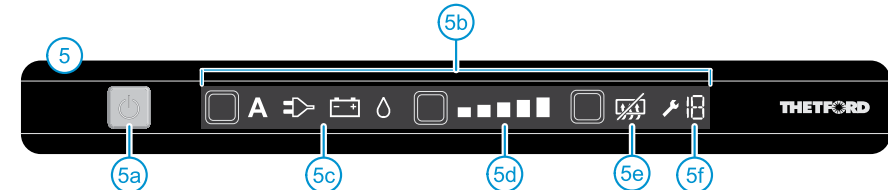

Glavni sestavni deli

- 1 Vrata hladilnika • 2 Vrata zamrzovalnika • 3 Zaklep vrat • 4 Varnostna ključavnica (ni na voljo pri vseh hladilnikih)
- 5 Kontrolna plošča z LCD-zaslonom na dotik • 5a Stikalo za vkl./izkl. • 5b Zaslon na dotik • 5c Viri napajanja
- 5d Indikatorji stopnje hlajenja • 5e »Antikondenzacija« (samo za model B) • 5f Koda napake • 6 Zamrzovalni prostor
- 7 Pladenj za izdelovanje ledenih kock • 8 Hladilni prostor • 9 Hladilna rebra • 10 Police • 11 Posoda za zelenjavo
- 12 Serijska ploščica • 13 Vratne posodice • 14 Držalo za steklenice • 15 Izvljučna posoda (izbirna pri modelih C1 in C2)
- 16 Predal za steklenice in zelenjavo • 17 Držalo za steklenice za predal • 18 Shelf food retainer

1 Uvod

Ta hladilnik Thetford je zasnovan posebej za počitniške prikolice in avtodome. Je uporabniku prijazen, ustreza visokim standardom kakovosti in vam nudi popolno udobje med počitnicami in krajšimi izleti. Priporočamo vam, da temeljito preberete priročnik pred uporabo hladilnika. Vsi deli v tem priročniku morda ne veljajo za vse naprave. Prepričajte se, da v celoti preberete tiste dele priročnika, ki se nanašajo na vašo napravo. Ta priročnik shranite na varnem mestu za poznejšo uporabo.

Za najnovejšo različico priročnika obiščite stran www.thetford-europe.com

Simboli



Nasvet



Previdno (možnost poškodbe uporabnika ali izdelka)

2 Varna uporaba

Za pravilno in varno uporabo hladilnika morate upoštevati nekaj varnostnih napotkov in splošnih priporočil. Če teh navodil ne boste upoštevali, bodo garancijski zahtevki zavrnjeni.



Kaj storiti, če zavohate plin: Nemudoma zaprite ventil plinske jeklenke, pogasite vsak odprti ogenj, ne prižigajte nobenih električnih naprav ali razsvetljave, odprite okna in zapustite prostor. Nato stopite v stik s centrom za pomoč uporabnikom v vaši državi ali v kraju počitnikovanja.



Kaj storiti, če zavohate oster vonj iz hladilnega sistema: Izklopite hladilnik, pogasite vsak odprti ogenj in omogočite ustrezno prezračevanje skozi zračnike, okna in vrata. Nato stopite v stik s centrom za pomoč uporabnikom v vaši državi ali v kraju počitnikovanja.



Napravo smejo uporabljati otroci, stari 8 let in starejši, ter osebe s slabšimi fizičnimi, čutnimi in duševnimi zmogljivostmi ali pomanjkanjem izkušenj in znanja, vendar le, ko so pod nadzorom ali so dobili potrebna navodila za varno uporabo naprave in so seznanjeni s povezanimi nevarnostmi.



Otrokom ne dovolite, da bi se igrali s hladilnikom ali se v njem skrivali. V hladilniku lahko ostanejo ujeti, pri čemer obstaja možnost zadušitve. Ne dovolite otrokom, da bi čistili ali izvajali vzdrževalna dela na napravi brez nadzora.

Vzdrževanje

- Poskrbite, da bo namestitev, povezavo z elektriko, vzdrževanje in redno pregledovanje plinskega sistema opravila tehnično usposobljena oseba v skladu s Thetfordovimi navodili (www.thetford-europe.com) in lokalnimi varnostnimi pravili;
- Nikoli ne odpirajte ali poškodujte hladilnega sistema na zadnji strani hladilnika. Hladilni sistem je pod pritiskom in vsebuje zdravju škodljive snovi;
- Nikoli ne poskušajte sami popravljati delov plinskega sistema, plinske ventilacijske cevi ali električnih komponent. Ta popravila lahko izvede izključno usposobljena oseba. Prosimo, da se za dodatno podporo in vprašanja obrnete na center za pomoč uporabnikom;
- Pred kakršnem koli vzdrževanjem ali čiščenjem vašega hladilnika izklopite le-tega;
- Hladilnika nikoli ne izpostavljajte dežju.

Uporaba plina

- Hladilnik deluje samo na utekočinjen plin (propan, butan ali mešanica obeh). Ne deluje na naravni ali premogov plin;
- Uporabljajte samo plin, ki je omenjen na serijski nalepki v notranjosti hladilnika;
- Med uporabo z utekočinjenim naftnim plinom (LPG) je treba uporabiti filter. Filter mora predpisati usposobljen tehnik;
- Prepričajte se, da tip in položaj plinske jeklenke ustrežata najnovejšim tehničnim predpisom;
- Plinsko jeklenko menjajte na odprtem in izven dosega kakršnihkoli virov vžiga;
- V prostoru, kjer hranite plinsko jeklenko, nikoli ne zapirajte prezračevalnih odprtin;
- Hladilniku ne približujte vnetljivih snovi;
- Hladilnika ne napajajte s plinom v bližini bencinskih črpalk.

Hrana

- Upoštevajte rok uporabe, ki je natisnjen na embalaži prehranskih izdelkov;
- Odmrzovanje, čiščenje in vzdrževanje hladilnika lahko zmanjšajo rok trajanja prehranskih izdelkov.

3 Vklp hladilnika

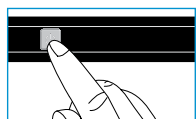

Za vklop hladilnika pritisnite stikalo za vkl./izkl. in ga držite 1 sekundo, kot je prikazano na ilustraciji.

Lučka na stikalu za vkl./izkl. bo zasvetila zeleno.

Po 10 sekundah se bodo nastavitve zatemnile. Zelena lučka pomeni, da je hladilnik še vedno v stanju delovanja.

Za preverjanje nastavitve pritisnite stikalo za vkl./izkl. Zadnje izbrane nastavitve se bodo osvetlile.



Za optimalno delovanje hladilnika pred njegovo uporabo izravnajte svoje vozilo.



Za optimalno delovanje vklopite hladilnik 8 ur, preden ga napolnite s hrano.



Priporočamo, da pred uporabo hladilnika temeljito očistite njegovo notranjost.

4 Izbira vira napajanja

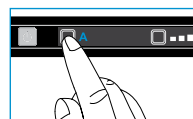

Po vklopu hladilnika večkrat pritisnite gumb vira napajanja, kot je prikazano na ilustraciji. Pritisčajte, dokler ne izberete zelenega vira.

Viri napajanja



A Samodejno Hladilnik samodejno izbere najboljši vir napajanja, ki je na voljo (po vrstnem redu: električno omrežje, akumulator, plin)



230 V Hladilnik se napaja iz električne napeljave.



12 V Hladilnik se napaja iz akumulatorja vašega vozila.



Plin Hladilnik se napaja prek povezave s plinsko jeklenko.

Če hladilnik nastavite na samodejno izbiro vira, bo nadzorna plošča prikazovala dva simbola vira; A in najboljši razpoložljivi vir napajanja.

Če je na hladilniku izbrana funkcija »auto«, pa ni na voljo nobenega vira, lučka na stikalu za vkl./izkl. rdeče utripa.

Za zagon in hlajenje vedno uporabite plinski priključek ali napetost električnega omrežja. Delovanje na 12 V je učinkovito samo, če motor vozila teče.

Učinkovitost hladilnika, ko deluje na 12 V, je odvisna od debeline in dolžine žičnih vodov in celotne napeljave vozila.



Da zagotovite optimalno delovanje, onemogočite sistem start/stop v vašem vozilu, če je vozilo opremljeno z njim.

Ko izberete plin, bi se moral plamen pojaviti v 30 sekundah. Če pride do okvare sistema, hladilnik ponovno zaženite in ponovno izberite plin kot vir napajanja.

Iz varnostnih razlogov ni mogoče prižgati plamena 15 minut po koncu vožnje.

Od približno 1000 m nadmorske višine naprej se lahko med prižiganjem plina pojavijo težave fizične narave. To ne pomeni, da hladilnik ne deluje pravilno.

5 Izbira stopnje hlajenja

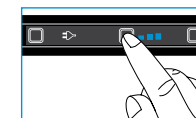

Po vklopu hladilnika večkrat pritisnite gumb stopnje hlajenja, kot je prikazano na ilustraciji. Pritisčajte, dokler ne izberete zelene stopnje.

Najnižja stopnja hlajenja



Najvišja stopnja hlajenja

Vaš hladilnik izpolnjuje zahteve klimatskega razreda SN v skladu s standardom EN ISO 15502:2005, pri temperaturi prostora od 10 °C do 32 °C.



Priporočamo nastavitve hladilnika na stopnjo hlajenja 3 pri temperaturi okolice med 15 °C in 25 °C. Višja temperatura potrebuje višjo stopnjo hlajenja, nižja temperatura pa nižjo stopnjo.



Za izboljšanje učinkovitosti hlajenja vašega hladilnika na visokih temperaturah Thetford priporoča namestitev ventilatorske opreme. Ta prispeva k hitrejšemu odvajanju toplega zraka do zračnikov. Ventilatorska oprema je primerna za vse Thetfordove hladilnike.

6 Nadzor dodatne opreme

Antikondenzacija



na voljo pri modelu hladilnika B & C1

Za preprečevanje kondenzacije na kontrolni plošči se funkcija antikondenzacije samodejno vklopi (ni prikazano s simbolom). To funkcijo izklopite samo, če je na voljo premalo energije.

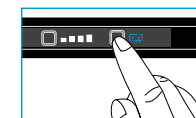

Pritisnite gumb za antikondenzacijo. Symbol na kontrolni plošči sa rozsvieti.

7 Uporaba hladilnega prostora

Hladilnik si lahko organizirate po želji tako, da spreminjate višino polic in vratnih posodic.

⚠ Prepričajte se, da je vrata po prilagajanju polic in posodic še vedno mogoče zapreti.

Premikanje polic

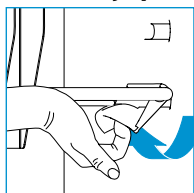

Obrnite plastično objemko police navzgor, kot je prikazano. Malce dvignite tisto stran in polico premaknite v zeleni položaj. Najprej namestite levo stran police brez plastične objemke v steno hladilnika, nato namestite še drugo stran v ustrezen utor. Obrnite plastično objemko navzdol. Vaša polica je ponovno pritrjena.

Premikanje vratnih posodic

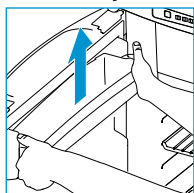

Potisnite vratno posodico iz njenega zaklenjenega položaja z obema rokama, kot je prikazano na ilustraciji. Namestite jo na zeleno mesto in jo potisnite nazaj v zaklenjeni položaj. Vaša vratna posodica je ponovno pritrjena.

Uporaba izvlečne posode

za modela hladilnika C1 in C2

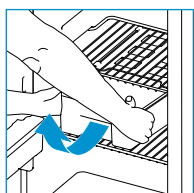

Izvlačno posodo lahko uporabite kot pladenj za zajtrk ali kosilo.

Izvlcite celotno posodo in jo postavite neposredno na mizo.

Če želite odstraniti izvlečno posodo, jo povlecite, dokler se ne ustavi. Nato jo spredaj dvignite, kot je prikazano. Posodo lahko sedaj nemoteno odstranite.

Uporaba predala

za modela hladilnika C1 in C2

Ta predal je posebej zasnovan za steklenice, pločevinke in zelenjavo.

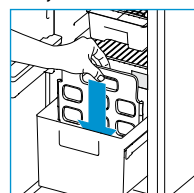

Če želite predal razdeliti na dva dela, odstranite držalo za steklenice in ga nato ponovno namestite v zeleni utor, kot je prikazano.

⚠ Največja obremenitev predala je 15 kg.

Organizacija hrane

Po minimalno 8 urah ohlajanja lahko hladilnik napolnite s hrano. Hladilnih reber ne prekrijte v celoti s hrano in tako zagotovite optimalno delovanje hladilnika. Prepričajte se, da zrak še vedno lahko kroži okrog reber.

⚠ Za preprečevanje nastajanja ledu vedno pokrijte tekoče izdelke, tople ohladite, preden jih vstavite v hladilnik, in vrat ne pustite odprtih dlje, kot je potrebno.

👉 V hladilniku shranjujte samo predhodno ohlajeno hrano in tako zmanjšajte čas hlajenja.

👉 Izsuševanje hrane in nastajanje vonjav preprečite tako, da shranjujete hrano ločeno v zaprtih posodah.

8 Uporaba zamrzovalnega prostora

Zamrzovalni predal lahko uporabljate za ohranjanje zamrznjene hrane ali izdelavo ledenih kock s priloženim predalom Thetford.

⚠ V zamrzovalniku nikoli ne shranjujte gaziranih tekočin.

⚠ Če mora hladilnik dlje časa delovati na notranji temperaturi vozila nižji od 10 °C, konstantno reguliranje temperature v zamrzovalniku ni zagotovljeno. Temperatura lahko naraste in hrana v zamrzovalniku se lahko odtali.

Izdelovanje ledenih kock

Napolnite 2/3 pladnja za ledene kocke z vodo in ga postavite v zamrzovalnik. Za to uporabljajte izključno pitno vodo.

⚠ Ledenih kock ali sladoleda nikoli ne jejte neposredno iz zamrzovalnika. To lahko povzroči ozebljine.

👉 Za pospeševanje procesa izdelajte ledene kocke ponoči, ko ima hladilnik višjo zmogljivost. Pladenj z ledenimi kockami postavite v praznem zamrzovalniku na dno in v notranjost.

9 Med vožnjo

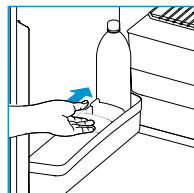

Poskrbite, da se med vožnjo izdelki v hladilniku ne bodo premikali. Pritrdite steklenice na vrata in v predal z držalom za steklenice in pritrдите vso hrano na police.

⚠ V Evropi je plinsko napajanje hladilnika med vožnjo dovoljeno samo, če je nameščen plinski sistem z zavorno zaščito in če so upoštevani lokalni predpisi.

👉 Zaradi spremenljivih zunanjih okoliščin med vožnjo učinkovito delovanje na plin ne more biti zagotovljeno. Thetford vam zato odsvetuje napajanje na plin med vožnjo.

Zaklep vrat

Ko zaprete in pritisnete vrata hladilnika, se ta samodejno zaklenejo. Ta zaklep varuje vrata tudi med vožnjo.

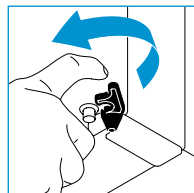

Nekateri modeli imajo na dnu hladilnika dodatno varnostno ključavnico. Za preprečevanje odpiranja vrat med vožnjo potisnite črno varnostno ključavnico čez zatič na vratih.

⚠ Otrokom nikoli ne dovolite igranja ali skrivanja v hladilniku. Lahko ostanejo ujeti in se po možnosti zadušijo.

10 Zimska uporaba

Ko nameravate uporabljati hladilnik pri zunanji temperaturi nižji od 10 °C, namestite primeren zimski pokrov, kot je prikazano na ilustraciji.

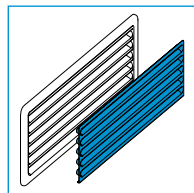

Hladilnik bo zaščitil pred preveč hladnim zrakom in zagotovil, da bo hladilnik še naprej deloval optimalno.

Pokrov nujno odstranite, ko je temperatura spet višja od 10 °C.

11 Čiščenje

Za optimalno delovanje je pomembno, da hladilnik redno čistite. Najprej odstranite police, vratne posodice, izvlečno posodo in predal. Nato očistite te dele in notranjost hladilnika z mehko krpo in blagim čistilom za gospodinjstvo. Za zunanost hladilnika uporabite mokro, mehko čunjo. Zračne odprtine na zunanji strani vozila nikakor ne smejo prepuščati prahu.

Odstranjevanje sistema izvlečne posode

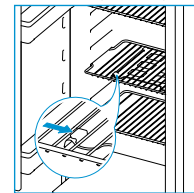

Za odstranitev sistema izvlečne posode za hladilnik **modelov C1 in C2** povsem odprite vrata hladilnika in odstranite izvlečno posodo. Nato potisnite drsni sistem v desno, kot je prikazano. Sedaj lahko izvlečno posodo nemoteno odstranite.

Ko končate s čiščenjem, znova namestite sistem v obratnem vrstnem redu. Prepričajte se, da se sistem izvlečne posode zatakne na svoje mesto.

Odstranjevanje predala

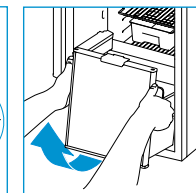
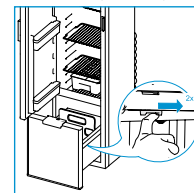

Za odstranitev predala za hladilnik **modela C1** povlecite predal, dokler se ne ustavi, nato ga malce potisnite nazaj. Nato potisnite zaklepe vodil nazaj, kot je prikazano. Predal povlecite še naprej in dvignite kolesca prek okroglin. Predal lahko sedaj brez težav odstranite. Ko končate s čiščenjem, izvlcite vodila, dokler se ne zaskočijo na svoje mesto, nato v obratnem vrstnem redu znova namestite predal.

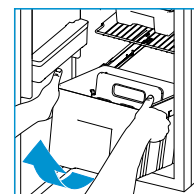

Za odstranitev predala za hladilnik **modela C2** povsem odprite vrata hladilnika in vlecite predal, dokler se ne ustavi. Nato predal spredaj dvignite, kot je prikazano. Predal lahko sedaj nemoteno odstranite. Ko končate s

čiščenjem, predal znova namestite v obratnem vrstnem redu.

⚠ Vašega hladilnika nikoli ne čistite z milom, z agresivnimi, jedkimi čistilali s takimi, ki temeljijo na sodi.

⚠ Odstranljivi deli hladilnika niso primerni za pranje v pomivalnem stroju.

⚠ Voda lahko skozi zračne odprtine poškoduje hladilnik. Zato pred pranjem vozila namestite zimske pokrove.

12 Izklop hladilnika



Pred odmrzovanjem hladilnika ali pospravljanjem vozila hladilnik izklopite. Za izklop hladilnika pritisnite stikalo za vkl./izkl., kot je prikazano na ilustraciji, in ga držite 2 sekundi. Vse lučke bojo ugasnile.

13 Odmrzovanje

Plast ledu na hladilnih rebrih bo zmanjšala hladilno zmogljivost in življenjsko dobo vašega hladilnika. V ta namen je v hladilniku nameščen sistem samodejnega odmrzovanja, ki preprečuje nastajanje ledu.

Še vedno pa je mogoče občasno ročno odmrzovanje. Odstranite vso hrano, tesno jo zavijte v časopisni papir in postavite na hladno mesto ali v izolirano vrečko. Nato odprite vsa vrata. V hladilnik postavite suhe brisače in tako ujemite preostalo vodo. Ko je hladilnik odmrznjen, notranjost temeljito osušite.

⚠ Processa odmrzovanja ne pospešujte z odstranjevanjem plasti ledu na silo, z ostrimi predmeti ali s sušilnikom za lase.

14 Skladiščenje

Če hladilnika daljše obdobje ne nameravate uporabljati, je pomembno, da ga popolnoma izpraznite, odmrznete in v celoti očistite. Nato za zaščito vašega hladilnika med skladiščenjem namestite zimske pokrove na zračne odprtine.

Za preprečevanje vonjav in plesni v hladilniku imejte vrata hladilnika in vrata zamrzovalnika med skladiščenjem odprta. Zunanja vrata so opremljena z zaklepom za shranjevanje.

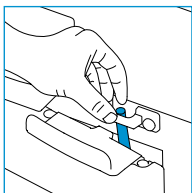

Pri modelih A in B zavrtite zaklep za shranjevanje in ga pritrdite s pomočjo čelne plošče, kot je prikazano.

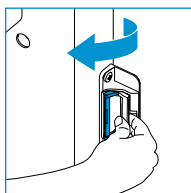

Pri modelih C1 in C2 najprej odprite vrata in zavrtite zaklep za shranjevanje, kot je prikazano. Nato zaprite vrata, dokler ne zaslišite prvega klika. Priporočamo, da so vrata še vedno malce odprta.

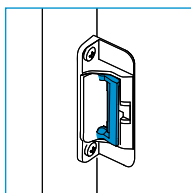

Ko uporabljate hladilnik po shranjevanju, vedno obrnite zaklep za shranjevanje nazaj v njegov prvotni položaj.

⚠ Poskrbite, da bodo ventili na plinski jeklenki med skladiščenjem zaprti.

⚠ Voda lahko skozi zračne odprtine poškoduje hladilnik. Zato pred pranjem vozila namestite zimske pokrove.

15 Odlaganje

Vaš hladilnik je zasnovan in izdelan iz visokokvalitetnih materialov in sestavnih delov, ki se jih lahko reciklira in ponovno uporabi. Hladilni sistem vsebuje amoniak kot hladilno tekočino in ozonu prijazen ciklopentan kot sredstvo za penjenje.

Ko življenjska doba vašega hladilnika poteče, ga odvrzite v skladu z lokalnimi predpisi. Ne odvrzite ga skupaj z običajnimi gospodinjstvi odpadki. Pravilno odlaganje vašega starega izdelka bo pomagalo preprečiti morebitne negativne posledice za okolje in zdravje ljudi.

16 Vprašanja?

Če potrebujete dodatne informacije ali imate kakršnakoli vprašanja o vašem hladilniku, obiščite našo spletno stran www.thetford-europe.com. Če imate še vedno vprašanja, stopite v stik s centrom za pomoč uporabnikom v vaši državi ali v kraju počitnikovanja (glejte naslov na zadnji strani).

Za pravilno in učinkovito pomoč prosimo, da priskrbite vse relevantne informacije o tipu izdelka (glejte stran 211).

Odpravljanje težav

Če se pojavi problem, se na kontrolni plošči osvetli koda napake. Če so vidne kode 1, 2, 4, 5, 8, 9, 12 ali 13, hladilnik izklopite in ga ponovno vklopite. Če težav ne odpravite, nemudoma kontaktirajte svojega prodajalca ali Thetfordov servisni center.

Za spodnje kode napak najprej preberite ustrezna navodila. Če to ne odpravi problema, kontaktirajte svojega prodajalca ali Thetfordov servisni center.

🔧 3 Hladilnik ne deluje na plin: preverite, če je plinska jeklenka polna • preverite, če so ventili plinske jeklenke in vsi zaporni ventili odprti • hladilnik izklopite in ponovno vklopite • poskusite napajati hladilnik iz drugega vira

🔧 6 Hladilnik ne deluje na 12 V: prepričajte se, če motor teče • poskusite napajati hladilnik iz drugega vira

🔧 7 Hladilnik ne deluje na 12 V: prepričajte se, če motor teče • poskusite napajati hladilnik iz drugega vira

🔧 10 Hladilnik ne deluje na 230 V: preverite, če je na voljo električno omrežje • poskusite napajati hladilnik iz drugega vira

🔧 11 Hladilnik ne deluje v načinu SAMODEJNO: preverite, če so viri napajanja priklopljeni • poskusite ročno priklopiti hladilnik na vir energije

🔧 18 Vsi simboli na kontrolni plošči se osvetlijo: počakajte nekaj sekund, da se hladilnik popolnoma zažene.

Pogosta vprašanja

Kaj lahko storim, ko se hladilnik noče zagnati? Preverite, če ste ga vklopili v skladu z navodili, če je vozilo izravnano in če je na voljo vir napajanja za zagon hladilnika. Če ni vzrok napake nič od naštetega, kontaktirajte Thetfordov servisni center.

Hladilnik ne hladi dovolj, kaj lahko storim? Preverite, ali so zračne odprtine pokrite in ali je na njihovi zunanji strani kakšna ovira, in odstranite mrežico proti komarjem. Preverite če hladilnik stoji na ravnem, če hladilnik stoji na ravnem, če je izbrana najvišja stopnja hlajenja, če se vrata hladilnika še vedno pravilno zapirajo ali če ni preveč ledu na hladilnih rebrih. Če ni vzrok napake nič od naštetega, kontaktirajte Thetfordov servisni center.

Vse lučke na kontrolni plošči utripajo, kaj naj storim? Hladilnik izklopite in ga ponovno vklopite. Če težave ne odpravite, se, prosimo, obrnite na prodajalca ali servisni center Thetford.

Mojemu hladilniku ni priložen noben zimski pokrov, je to pravilno? Zimski pokrov je dodatek za vaš hladilnik, ki ga lahko kupite pri svojem prodajalca.

Rezervni deli

Originalni Thetfordovi rezervni deli so na voljo prek vašega prodajalca ali pooblaščenega Thetfordovega servisnega centra.

17 Garancija

Thetford BV ponuja končnim uporabnikom svojih izdelkov triletno garancijo. V primeru okvare znotraj tega obdobja bo Thetford po presoji izdelek zamenjal ali popravil. Stroške zamenjave in dela, vložene v zamenjavo okvarjenih delov, in/ali stroške delov samih bo v tem primeru kril Thetford.

1. Za popravilo v garanciji mora uporabnik izdelek predložiti svojemu prodajalcu ali pooblaščenemu Thetfordovemu servisnemu centru (www.thetford-europe.com). Tam bodo podali mnenje o reklamaciji.

2. Deli, ki se jih zamenja med garancijskim popravilom, postanejo last podjetja Thetford.

3. Ta garancija ne posega v trenutni zakon o varstvu potrošnikov.

4. Garancija ne velja za izdelke za komercialne namene ali za izdelke, ki se tako uporabljajo.

5. Garancijske zahteve ne bodo odobrene v naslednjih primerih:

- nepravilna uporaba izdelka ali neupoštevanje navodil za uporabo;
- izdelek ni bil nameščen v skladu z navodili;
- izdelek je bil spremenjen;
- izdelek je bil popravljen v nepooblaščenem Thetfordovem servisnem centru;
- spremenjena je bila serijska številka oz. proizvodna koda;
- izdelek je bil poškodovan v okoliščinah, ki ne ustrezajo njegovi običajni uporabi.

6. Garancija velja samo za hladilnike Thetford, ki so vgrajeni v počitniške prikolice ali avtodome.

Thetford ne odgovarja za izgube in/ali poškodbe, ki so nastale posredno ali neposredno z uporabo hladilnika.

Thetford ne odgovarja za tiskarske napake in si pridržuje pravico do sprememb podatkov o izdelku brez obvestila.

NOTES

Dotted lines for notes

NOTES

Dotted lines for notes

NOTES

Ruled area for notes on page 208.

NOTES

Ruled area for notes on page 209.



www.thetford-europe.com

635075/0215-V08

EUROPEAN HEADQUARTERS

Thetford B.V.
Nijverheidsweg 29
P.O. Box 169
4870 AD Etten-Leur
The Netherlands

T +31 76 5042200

F +31 76 5042300

E info@thetford.eu

UNITED KINGDOM

Thetford Ltd.
Unit 6
Brookfields Way
Manvers, Rotherham
S63 5DL, England
United Kingdom

T +44 844 997 1960

F +44 844 997 1961

E info@thetford.eu

GERMANY

Thetford GmbH
Schallbruch 14
D-42781 Haan
Deutschland

T +49 2129 94250

F +49 2129 942525

E infod@thetford.eu

FRANCE

Thetford S.A.R.L.
Bâtiment Le Californie
11, Rue Rosa Luxembourg
CS 40204 Eragny sur Oise
95614 Cergy Pontoise Cedex
France

T +33 1 30 37 58 23

F +33 1 30 37 97 67

E infof@thetford.eu

ITALY

Thetford Italy c/o Tecma s.r.l.
Via Flaminia
Loc. Castel delle Formiche
05030 Otricoli (TR)
Italia

T +39 0744 709071

F +39 0744 719833

E infoi@thetford.eu

SPAIN AND PORTUGAL

Mercè Grau Solà
Agente para España y Portugal
c/ Castellet, 36 bxs 2ª
08800 Vilanova i la Geltrú
Barcelona
España

T +34 938 154 389

F not available

E infosp@thetford.eu

SCANDINAVIA

Thetford B.V.
Representative Office
Scandinavia
Hantverkaregatan 32D
521 61 Stenstorp
Sverige

T +46 31 336 35 80

F +46 31 44 85 70

E infos@thetford.eu

AUSTRALIA

Thetford Australia Pty. Ltd.
41 Lara Way
Campbellfield VIC 3061
Australia

T +61 3 9358 0700

F +61 3 9357 7060

E infoau@thetford.eu

www.thetford.com.au

CHINA

Thetford (Shenzhen) Trade Co., Ltd.
Rm. 1207, Coastal Building (East Block)
Haide 3rd Road, Nanshan District
Shenzhen, Guangdong, 518054
China

T +86 755 8627 1393

F +86 755 8627 1673

E info@thetford.cn

www.thetford.cn